



J'ADHÈRE!



CATALOGUE 2024

Fournitures pour l'enseigne,
la communication visuelle
et les arts graphiques

www.boutique-sdag.net

NOUS CONTACTER

DIRECTION

▶ direction@sdag.net

SERVICE CLIENTS

- ▶ Tél. : 03 88 51 70 43
- ▶ Commandes par mail : commandes@sdag.net
- ▶ Sujets divers : contact@sdag.net

SERVICE CONSEILS TECHNIQUES PRODUITS

▶ Nathalie : 03 90 29 06 72 - technique@sdag.net

SERVICE QUALITÉ

▶ Christelle : 03 90 29 03 83 - sav@sdag.net

SERVICE COMPTABILITÉ

- ▶ Comptabilité clients : 03 90 29 03 89 - compta@sdag.net
- ▶ Ouverture de compte : 03 90 29 03 81 - comptaclient@sdag.net
- ▶ Proforma et règlements CB : 03 90 29 01 60 - clients@sdag.net

SERVICE PROFILS D'IMPRESSION

▶ Laurent : 06 08 24 64 10 - laurent@sdag.net

 4 rue de la Gravière
67720 Weyersheim

 Lo 7.81109-La 48.708351

 www.boutique-sdag.net

 du lundi au jeudi
de 8h15 à 13h00 et de 13h30 à 18h00
le vendredi
de 8h15 à 13h00 et de 13h30 à 17h30

 retrait des commandes
de 8h15 à 11h30 et de 13h45 à 17h30

Catalogue de vente aux professionnels

Tarifs applicables au 1^{er} avril 2024,
soumis à révision sans préavis

VOS INTERLOCUTEURS COMMERCIAUX

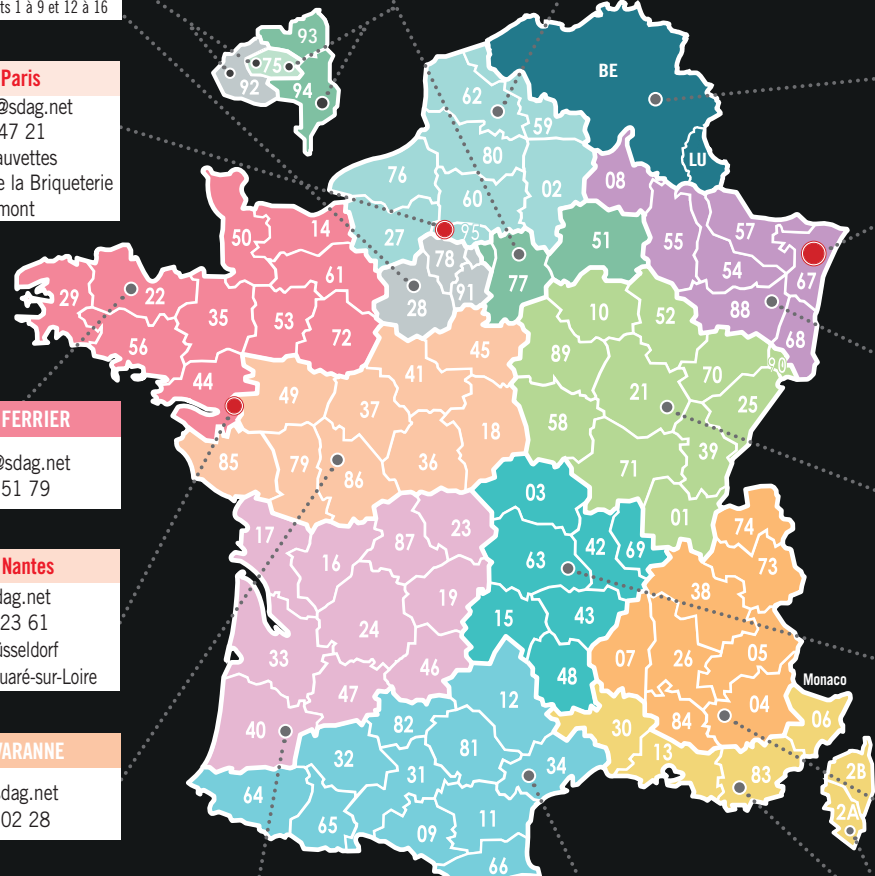

Lilian HUCAULT
com.idf@sdag.net
07 77 30 03 47
Département 75 :
arrondissements 1 à 9 et 12 à 16

Agence de Paris
agence.idf@sdag.net
03 90 29 47 21
ZAE des Fauvettes
9 bis rue de la Briqueterie
95330 Domont

Sébastien FERRIER
sebastien@sdag.net
06 25 36 51 79

Agence de Nantes
agence@sdag.net
02 51 85 23 61
6 rue de Düsseldorf
44470 Thouaré-sur-Loire

François VARANNE
francois@sdag.net
06 17 56 02 28

Isabelle RUSAK
agc@sdag.net
03 90 29 06 68
DROM-COM

Julien BESNARD
julien@sdag.net
06 95 57 67 18
Département 75 :
arrondissements 10-11 et 17 à 20

Tony VENDEMIA
tony@sdag.net
06 17 34 45 08

Jean-Marc BURIN
jean-marc@sdag.net
06 23 87 15 61
CHEF DES VENTES

Belgique-Luxembourg
belux@sdag.net

Siège à Weyersheim
03 88 51 70 43
commandes@sdag.net

Noémie MAETZ
com.nord-est@sdag.net
06 08 24 64 75

Hugo CLAIRGEON
com.centre-est@sdag.net
06 75 59 47 90

Lucas ROLLAND
comro@sdag.net
07 89 34 24 95

Cyril BEDOUET
comre@sdag.net
06 80 43 85 86

Stéphanie LUCAS
com.sudouest@sdag.net
06 13 81 28 39

Jordi DI DOMENICO
jordi@sdag.net
06 30 43 29 53

Michel DEFOIX
michel@sdag.net
06 29 61 83 42

LIVRAISON EXPRESS



Votre commande est traitée immédiatement par notre service expédition :

- Les commandes passées avant 15h30 sont expédiées dans la journée (dans la limite des stocks disponibles).
- Les commandes passées après 15h30 sont expédiées dans la journée ou le lendemain en fonction de la charge de travail (dans la limite des stocks disponibles).

Notre panel de transporteurs comporte deux opérateurs express, **FedEx** et **Ciblex Express** ainsi que trois transporteurs rapides, **UPS**, **K+N** et **Geodis Calberson**.

- Pour la France toutes les commandes de moins de 120kg et dont le poids par produit est inférieur à 30kg sont expédiées en service express pour une livraison le lendemain. Ces envois sont confiés à FedEx, Ciblex Express et K+N. Pour la Belgique et le Luxembourg, les expéditions de moins de 150kg sont remises à UPS pour une livraison en 24/48h.
- Les commandes de plus de 120kg ou comportant des articles dont le poids unitaire dépasse 30kg ou comportant des longueurs de plus de 1,8m jusqu'à 2,5m sont expédiées en messagerie par K+N ou UPS avec un délai moyen de 24 à 72h en fonction des départements.
- Sont expédiées exclusivement par Geodis Calberson (24/48/72h) les bâches de plus de 2,6m de laize. Pour ces références, une participation aux frais de transport de **65€** (HT) par expédition est appliquée. Au-delà de quatre bobines ce forfait est offert.
- Sont expédiées exclusivement en affrètement (72/96h) les marchandises hors normes comme les mâts de 6m de long ainsi que les plateaux en aluminium dont les dimensions excèdent 1000mm par 1500mm. Pour les mâts de 6m, une participation aux frais de transport de **65€** par expédition est appliquée et pour les plateaux en aluminium la participation s'élève à **125€** (HT).

PORT FRANCE + BE + LU

Franco de port : 395€ HT

jusqu'à 3 kg = **10,5 € HT**

3,1 à 6 kg = **16,5 € HT**

6,1 à 10 kg = **20,5 € HT**

10,1 à 16kg = **25,5 € HT**

+ de 16,1 kg = **34,5 € HT**

PORT CORSE

Franco de port : 475€ HT

jusqu'à 3 kg = **32 € HT**

kilo supp. = **0,60 € HT**

RÉCEPTION

Lors de la livraison et en présence du transporteur, nous vous demandons de contrôler :

- Que le nombre de colis correspond bien au bordereau de livraison
- L'état du matériel en procédant à l'ouverture des colis devant le chauffeur

En cas de manquant à l'arrivée, ou si votre matériel devait avoir subi des dégâts en cours de transport, veuillez émettre des réserves sur le bordereau de livraison, en détaillant la nature des pièces endommagées et leur quantité.

La formule "Sous réserve de déballage" n'est pas valable.

DÉCOUPE SUR MESURE

Recoupe de rouleaux à vos dimensions (tolérance + ou -5 %) :

Le tarif est applicable par nombre de découpes sur une bobine mère.

- Moins de 5 coupes par rouleaux : **offert**
- 5 à 9 coupes par rouleaux : **10€ HT**
- 10 à 20 coupes par rouleaux : **15€ HT**
- Plus de 20 coupes : **sur devis**

Reconditionnement des rouleaux usines :

- Vous souhaitez que nous déroulions un article uniquement commercialisé en rouleaux de 50ml en deux rouleaux de 25ml ? Cette prestation est possible sous réserve d'une facturation complémentaire de **8,50€ HT**.

RETOURS

C'est vrai que tout le monde peut se tromper...

Les retours de marchandises sont possibles sous réserve de respecter les conditions suivantes :

- Tous les retours sont soumis à notre approbation préalable. Pour chaque retour approuvé un bon de retour est fourni par nos soins et doit impérativement être collé à l'extérieur du colis. Les colis expédiés sans bon de retour seront systématiquement refusés.
- **Les retours sont acceptés dans un délai de 14 jours maximum.** Passé ce délai, le montant crédité sera réduit de 30%. Passé 3 mois le montant crédité sera réduit de 50%. Les retours de marchandises achetées il y a plus de six mois sont refusés.
- Les articles doivent être dans leur emballage d'origine, pour les retours de cartouches la DLU doit être inférieure à un an.
- La reprise donne lieu à un échange du produit ou un avoir, il sera automatiquement facturé en attendant le retour de la marchandise.
- Il n'y a pas de reprise possible pour les commandes « sur mesure » ou commandes spéciales ainsi que pour toutes les bobines qui seraient entamées et dont l'unité de vente est au rouleau complet.
- Un forfait transport sera facturé par retour à l'exception d'un retour engendré par une erreur de notre fait. Le forfait est de 40€ (HT) pour un retour de 1 à 2 colis, de 60€ (HT) pour un retour de 3 à 5 colis et au-delà de 5 colis ou pour des palettes nous vous transmettons un devis pour les frais aller et retour pour validation préalable.

Les retours sans autorisation ni bon de retour seront systématiquement refusés.

ÉCHANTILLONS

Vous souhaitez tester, toucher, apprécier la couleur d'un film... en nature ? Il suffit de contacter notre service échantillon par téléphone ou e-mail à l'adresse echantillons@sdag.net en précisant la référence du produit, votre nom et adresse exacte de livraison.

Nous vous ferons parvenir un petit format ou un métrage court, gratuitement et dans les meilleurs délais.



**À VOTRE
SERVICE**



ÉDITO

L'année 2024 sera capitale pour notre pays et notre industrie. En effet, la France aura l'honneur d'accueillir le monde entier à l'occasion des Jeux Olympiques d'été, évènement qui se veut toujours festif, mais aussi écoresponsable. Alors comment concilier deux idées à priori contradictoires, à savoir évènementiel et durable ? La réponse tient en deux mots : adaptation et valorisation. Notre assortiment 2024 continue donc son évolution avec l'ajout de nouvelles références écoresponsables voire, pour certaines, issues du recyclage. La démarche de valorisation de vos déchets est elle aussi accrue, avec la possibilité pour les clients livrés par notre agence de Paris de faire recycler gratuitement leurs liners papier via l'établissement d'une filière de valorisation dédiée.

En parallèle de cette démarche, notre vision est aussi de vous aider pleinement à profiter des opportunités suscitées par l'évolution de la société. La nécessité d'isoler et de protéger les bâtiments en fait bien entendu partie. C'est dans cette idée que nous multiplions en 2024 les sessions de formations aux films solaires et de sécurité. L'État propose dorénavant de nombreux dispositifs d'accompagnement pour les particuliers et professionnels souhaitant renforcer l'isolation thermique des bâtiments. Il nous semble donc nécessaire de vous aider à saisir cette opportunité commerciale en permettant à vos collaborateurs d'accélérer leur montée en compétence sur un marché en pleine croissance.

Si nos produits et services évoluent, c'est aussi le cas de notre organisation. 2024 est donc une année marquée par de nombreux recrutements avec l'arrivée de trois nouveaux Technico-Commerciaux, d'un Chef des Ventes et de deux téléconseillères au sein de notre Service Clients. Rester proche de vous, à votre écoute et techniquement à la pointe, a toujours été dans notre ADN, et ces investissements dans nos équipes sont la meilleure preuve de notre volonté farouche de faire perdurer cette marque de fabrique.

SDAG ADHÉSIFS, ce sont des femmes et des hommes passionnés et mobilisés à vos côtés pour vous apporter le meilleur conseil technique mais aussi commercial. C'est pourquoi notre offre 2024 a, plus que jamais, été élaborée avec la volonté de vous faire bénéficier des meilleures conditions commerciales possibles. Vous trouverez donc dans cette édition 2024 de nombreuses baisses de prix sur vos consommables quotidiens.

Merci à toutes et tous pour votre fidélité à notre enseigne et belle et heureuse année 2024 à vous et vos équipes.

Didier MARIOT





LA RESPONSABILITÉ EST DANS NOTRE ADN.

En tant qu'entreprise familiale, nous savons que nos valeurs économiques, écologiques et sociales doivent être considérées ensemble et de manière équilibrée. L'objectif ultime d'ORAFOL est de fournir des produits et des solutions à haut rendement énergétique pour l'industrie graphique en optimisant l'utilisation des matières premières tout en maintenant les normes de qualité les plus élevées. Ce concept de durabilité se reflète dans nos investissements dans l'infrastructure de production, la numérisation et la technologie environnementale.



NOTRE

ENGAGEMENT RSE



ENJEUX ENVIRONNEMENTAUX

DIMINUER L'EMPREINTE ENVIRONNEMENTALE LIÉE À NOS ACTIVITÉS

Déployer une démarche environnementale ambitieuse

- Promouvoir les principes d'économie circulaire
- Sensibiliser nos collaborateurs aux écogestes

Utiliser de manière responsable les matières premières

- Réduire la consommation de matières de nos produits
- Utiliser des produits plus respectueux de l'environnement

Réduire notre empreinte carbone

- Maîtriser nos consommations
- Optimiser si possible le transport de nos produits
- Repenser le déplacement de nos collaborateurs

Améliorer la gestion de nos déchets

- Minimiser la production de déchets
- Trier, recycler et valoriser nos déchets



ENJEUX SOCIAUX

NOURRIR L'ENGAGEMENT ET LES COMPÉTENCES DE NOS COLLABORATEURS

Attirer et retenir les talents

- Accroître notre communication autour de nos métiers
- Développer les compétences de nos collaborateurs

Protéger la santé et la sécurité de nos collaborateurs

- Maintenir une démarche santé et sécurité exemplaire
- Former et sensibiliser nos collaborateurs

Garantir un environnement de travail bienveillant

- Maintenir un management de proximité
- Favoriser le dialogue social

Garantir le respect des diversités

- Lutter contre toute forme de discrimination
- Appliquer le principe d'égalité des chances



ENJEUX SOCIÉTAUX

ADOPTER UNE GOUVERNANCE RESPONSABLE ET IMPLIQUÉE

Être loyal et exemplaire dans nos pratiques

- Faire preuve d'éthique dans nos affaires
- Protéger les données de nos parties prenantes (clients et fournisseurs)

Construire des relations fournisseurs équitables et favoriser les achats responsables

- Prendre en compte les principes RSE dans nos achats
- S'assurer du bon comportement de nos fournisseurs au regard de nos valeurs de responsabilité



ENJEUX MANAGÉRIAUX

SOUTENIR ET S'IMPLIQUER SUR NOTRE TERRITOIRE ET AUPRÈS DE NOS PARTIES PRENANTES

Proposer des produits et des services de qualité

- Déployer un système de management de grande qualité
- Améliorer constamment la satisfaction de nos clients

Garantir la santé et la sécurité des clients

- Limiter l'usage de produits contenant des substances dangereuses

Être un acteur impliqué sur notre territoire

- Créer des synergies avec nos parties prenantes
- Développer des projets de mécénat et de sponsoring



SOMMAIRE

FORMATIONS

10 - 12

FILMS DE DÉCOUPE

Films de découpe

Transferts d'application films et papiers	19 - 21
Pochoirs	22 - 23
Films teintés masse monomères	24 - 26
Films teintés masse hybrides	27
Films teintés masse polymères	29 - 31
Films teintés masse coulés	32
Films teintés masse fluorescents	33
Films teintés masse spécial bâches	34

Covering

Films teintés de recouvrement	36 - 39
Films de protection de carrosserie	40 - 41
Films vitres teintées pour véhicules	42

Enseignes lumineuses

Films translucides diffusants	44 - 45
Films opaques block out	46
Film amplificateur de lumière	46

Vitrages

Films dépolis	48 - 57
Films à motifs	58 - 59
Films transparents colorés et dichroïques	60 - 61
Textile adhésif imprimable	62

Décoration

Films imitation de matières	64 - 67
Films métallisés	68 - 72
Films effet miroir - film dichroïque opaque	73
Film paillété - film toucher velours	74

Films rétroréfléchissants

Films et bâches rétroréfléchissants	76 - 77
Films rétroréfléchissants homologués	78 - 84

Balilage

Balilage de poids lourds	86
Balilage de véhicules et kits prédécoupés	87 - 90
Balilage de sécurité	91 - 93

OUTILLAGE

Cutters, lames et stylets	96 - 99
Rails de coupe et règles de sécurité	99
Mesures	100
Guides de coupe	101
Plaques de coupe	102
Fournitures d'atelier	103
Raclettes	104 - 108
Racloirs	109
Outillage covering	110 - 114

OUTILLAGE - suite

Produits de préparation de surface	115
Pulvérisateurs et produits d'aide à la pose	116
Primaires et vernis de scellement	117
Produits d'aide à la dépose	118
Accessoires de protection	119
Produits de nettoyage	120 - 121
Banderoles et accessoires	122 - 123
Presses et œillets	124 - 127
Peintures et pinceaux	128 - 130
Outillage tapisserie	131
LEDS	132 - 135
Bibliothèques d'images	136
Nuanciers	137
Équipements	139 - 145

FIXATION & COLLAGE

Fixation

Entretoises de fixation	148 - 149
Douilles, entretoises d'écartement, cache-vis	150 - 151
Suspensions inox et aluminium	151
Accrochages et suspensions	152 - 156
Accessoires de suspensions et aimants	157
Fixations murales	158
Collage - nettoyant, colles et mastics	159 - 162

Rubans techniques

Rubans simples faces	164
Bandes auto-agrippantes et rubans magnétiques adhésifs	165
Pastilles doubles-faces	166
Rubans doubles-faces	167 - 172
Adhésifs transferts doubles-faces	173
Rubans doubles-faces en mousse	174 - 175
Primaires	176
Rubans Ultra High Bond	176 - 178
Contrecollage d'affiches grandes laizes	179 - 180

SPÉCIAUX & SOLAIRES

Films spéciaux

Films pour tableaux transparents	183
Films pour tableaux blancs	184 - 185
Accessoires pour tableaux	186
Films pour tableaux ardoisines	187
Supports ferreux	190 - 191
Supports magnétiques	192 - 193
Base pour supports adhésifs	194
Films de projection	195

Films solaires et sécurité

Contrôle solaire	202 - 206
Isolation thermique 4 saisons	207
Films miroirs sans tain	208 - 209
Films retardateurs de décoloration	210
Films anti-UV transparents	211
Films de sécurité	212 - 214

Films pour la sérigraphie

215 - 219

NUMÉRIQUE ADHÉSIF

Films et papiers sans PVC	222 - 225
Films monomères	226 - 233
Films PVC hybrides	234 - 235
Films polymères	236 - 239
Films spécial bâches - film longue durée	240
Film spécial avions - film spécial hydrocarbures	241
Films coulés	243 - 246
Films à colle renforcée high tack	248 - 251
Films microperforés	252 - 256
Films ultra transparents	258 - 259
Films rétro réfléchissants	260
Films photoluminescents - film ultra destructible	261
Films holographiques - bâche adhésive	262
Films repositionnables	263
Films sans colle	264 - 265
Films électrostatiques	265
Applications pour le sol	266 - 269

NUMÉRIQUE DÉCORATION

Films adhésifs	273 - 275
Toiles et papiers adhésifs	276
Toiles et papiers peints pré-encollés	277
Toiles à encoller	279
Papiers peints à encoller	280 - 284
Revêtement de sol	284

NUMÉRIQUE NON ADHÉSIF

Films et papiers

Supports pour roll-up et pop-up	286 - 287
Backlights	288 - 289
Film transparent	289
Papiers affiches et papiers dos bleu	290 - 291
Papiers photo	292
Papiers M1, papier fluo et supports synthétiques	293

Bâches et toiles

Bâches	297
Bâches M1	298
Bâches doubles-faces	299
Bâches perforées, backlight et transparente	300
Intissés	301
Toiles écologiques	302 - 303
Textiles polyester et toile drapeau	304
Canvas	305

ENCRES & PIÈCES

Encres et pièces d'origine Roland®	308 - 313
Encres et pièces d'origine Mimaki®	314 - 315
Encres et pièces d'origine Epson®	316 - 317
Encres Marabu	318 - 319
Pièces pour plotters de découpe	320 - 321

LAMINATION

Films sans PVC	325 - 327
Films monomères	328 - 329
Films PVC hybrides	329 - 330
Films polymères	330 - 331
Films spécial kits motos	332
Films coulés	334 - 337
Films pour microperforés et lamination liquide	337
Films spécifiques pour les impressions UV	338 - 339
Films structurés pour le sol	340 - 341
Films anti-graffitis	342 - 343
Films longue durabilité	344
Papier siliconé et liner perdu	344

SYSTÈMES D'AFFICHAGE

Rails de suspension et pince-affiches	346
Profilés bois ou PVC pour toiles tendues	347
Vitrines - plaques signalétiques	348 - 350
Cadres d'affichage Duraframe®	351 - 352
Pochettes	353
Cadres aluminium	354
Totems intérieurs	355
Structures modulables et rétroéclairées	356 - 359
Stands intérieurs	360 - 365
Porte-documents	365
Comptoirs	366 - 367
Porte-affiches	368
Enrouleurs roll-up	369 - 374
Barrières	375
Bases pour panneaux	376 - 377
Esquivents	378
Chevalets et cadres bois / ardoises	379 - 380
Porte-menus bois ou acrylique	381
Drapeaux	382 - 383
Porte-bannières	384
Concepts pour bâches tendues	385
Platines et caissons d'enseignes	386 - 387
Tôlerie et pré-enseignes	388 - 389

MARQUAGE TEXTILE

Films de découpe

Flex de découpe	392 - 393
Flex block out	394
Flex rétro réfléchissants ou phosphorescents	394
Flex à effets	395 - 398
Ardoisine - flock et flex 3D	398 - 399
Accessoires	400 - 401

Films d'impression

Flex transparent	405
Transferts d'application	407
Flex blanc liner non adhésif	408 - 409
Flex blanc liner adhésif	410
Flex blanc nylon et polyamide	411
Flex block out	412
Flex à effets	412 - 413
Flex et impression sublimation	414 - 415
Plotters de découpe et accessoires	416

Presses à transfert

417 - 425



DÉCOUVERTE DE L'ADHÉSIF

MODULE 1

OBJECTIF : découvrir et manipuler les différents films destinés à la pose sur surfaces planes et 2D

PRÉREQUIS : aucun

DURÉE : 7 heures soit une journée

TARIF : 649 € HT/stagiaire

DATES : à WEYERSHEIM : 17/01 ♦ 20/03 ♦ 15/05
12/06 ♦ 09/10 ♦ 06/11 ♦ 04/12
à THOUARÉ-SUR-LOIRE : 10/04 ♦ 11/09

PROGRAMME :

- › Présentation des différents films (adhésifs de découpe, microperforés, dépolis...)
- › Présentation de leurs différentes applications
- › Préparation de la surface de pose
- › Introduction aux outils et accessoires de pose
- › Techniques de pose selon le type de film



TOTAL COVERING - ESSENTIEL

MODULE 2

OBJECTIF : comprendre et découvrir les techniques de pose spécifiques au covering de véhicules publicitaires

PRÉREQUIS : aucun

DURÉE : 14 heures sur 2 jours

TARIF : 1290 € HT/stagiaire

DATES : à WEYERSHEIM : 16-17/01 ♦ 19-20/03 ♦ 14-15/05
11-12/06 ♦ 08-09/10 ♦ 05-06/11 ♦ 03-04/12
à THOUARÉ-SUR-LOIRE : 09-10/04 ♦ 10-11/09

PROGRAMME :

- › Présentation des films adaptés au covering et leurs caractéristiques
- › Préparation du véhicule
- › Outils et produits à utiliser
- › Focus sur le passage des emboutis



TOTAL COVERING - EXPERT

MODULE 3

OBJECTIF : parfaire ses connaissances, être à même de réaliser un wrapping de véhicule de prestige et améliorer ses techniques de pose

PRÉREQUIS : toute personne ayant participé à la formation "Essentiel" ou ayant déjà pratiqué des recouvrements intégraux de véhicules avec de l'adhésif et qui maîtrise le passage d'emboutis

DURÉE : 14 heures sur 2 jours

TARIF : 1290 € HT/stagiaire

DATES : à WEYERSHEIM : 18-19/01 ♦ 21-22/03 ♦ 16-17/05
13-14/06 ♦ 10-11/10 ♦ 07-08/11 ♦ 05-06/12
à THOUARÉ-SUR-LOIRE : 11-12/04 ♦ 12-13/09

PROGRAMME :

- › Cas particuliers
- › Outils et produits à utiliser
- › Formation personnalisable
- › Focus sur les parties complexes (pare-chocs, rétros...) et les finitions



TOTAL COVERING - INTÉGRAL

MODULE 4

OBJECTIF : parfaire ses connaissances et améliorer ses techniques de pose

PRÉREQUIS : aucun

DURÉE : 28 heures sur 4 jours

TARIF : 2580 € HT/stagiaire

DATES : à WEYERSHEIM : 16-19/01 ♦ 19-22/03 ♦ 14-17/05
11-14/06 ♦ 08-11/10 ♦ 05-08/11 ♦ 03-06/12
à THOUARÉ-SUR-LOIRE : 09-12/04 ♦ 10-13/09

PROGRAMME :

- › Module 2 + module 3

**FILMS DECORATIFS - RECOUVREMENT DE MOBILIER****MODULE 5**

OBJECTIF : découvrir et manipuler les différents films destinés à la pose sur surfaces planes, 2D et 3D

PRÉREQUIS : maîtriser les techniques de pose d'adhésif en méthode humide ou à sec sur surface plane

DURÉE : 7 heures soit une journée

TARIF : 695 € HT/stagiaire

DATES : à WEYERSHEIM : 19/01 ♦ 22/03 ♦ 17/05
14/06 ♦ 11/10 ♦ 08/11 ♦ 06/12
à THOUARÉ-SUR-LOIRE : 12/04 ♦ 13/09

PROGRAMME :

- › Présentation des différents films décoratifs
- › Présentation des différentes applications possibles
- › Préparation de la surface de pose
- › Présentation des outils et accessoires de pose et mise en application
- › Techniques de pose selon le type de film et de substrat

**PROTECTION DE CARROSSERIE****MODULE 6**

OBJECTIF : comprendre et découvrir les techniques de pose spécifiques aux films de protections de carrosserie (PPF).

PRÉREQUIS : aucun

DURÉE : 14 heures sur 2 jours

TARIF : 1290 € HT/stagiaire

DATES : à WEYERSHEIM : 20-21/02 ♦ 17-18/09

PROGRAMME :

- › Présentation des films adaptés (utilisation, propriétés et applications) et du gel d'application pour les poser
- › Présentation des produits de nettoyage des surfaces
- › Préparation et nettoyage du véhicule
- › Analyse des zones à protéger
- › Démonstration des techniques de pose et de coupe
- › Mise en pratique sur zones simples (capots) et zones plus complexes (pare-chocs et rétroviseurs)

**FILMS SOLAIRES ET SÉCURITÉ****MODULE 7**

OBJECTIF : bien connaître les gammes pour chaque application (protection thermique, solaire ou sécurité) et les accessoires de pose adaptés, maîtriser la technique de pose propre aux films bâtiments

PRÉREQUIS : toute personne ayant de l'expérience dans la pose de films adhésifs à plat

DURÉE : 8 heures soit une journée

TARIF : 699 € HT/stagiaire

DATES : à WEYERSHEIM : 14/03 ♦ 04/06
17/10 ♦ 28/11

PROGRAMME :

- › Présentation des films adaptés (utilisation, propriétés et applications)
- › Notion du marché du film en France (prix, fourniture et pose)
- › Conseils sur les conditions de pose, reconnaissance d'un choc thermique
- › Reconnaissance et analyse du type de vitrage
- › Démonstration des techniques de préparation des supports et des accessoires et fluides nécessaires à la pose
- › Démonstration des techniques de pose de films bâtiments
- › Démonstration des techniques de coupe de finition et de pose de silicone
- › Mise en pratique sur supports pédagogiques (vitres sur châssis, vitres de bâtiment)



LES CONDITIONS

RÈGLEMENT

Paiement d'un acompte pour toute réservation équivalent à 30 % du prix (HT) de la formation.

Pour une personne de la même société assistant à la même formation, le prix par journée est remis de 100€ par personne supplémentaire.

VOS AVANTAGES

Outillage de pose offert.

INSCRIPTION

Un renseignement ou une inscription à nos formations ? Contactez-nous !

formations@sdag.net

DÉROULEMENT

- › Horaires : de 8H30 à 12H et de 13H30 à 17H30 sauf formation **FILMS SOLAIRES & SÉCURITÉ** : de 8H à 12H et de 13H30 à 18H
- › Lieux : **WEYERSHEIM** (Strasbourg) ou **THOUARÉ-SUR-LOIRE** (Nantes)
- › Déjeuner offert à tous les stagiaires



Depuis septembre 2017, SDAG ADHÉSIFS répond au décret qualité DataDock. Il s'agit d'une base de données référençant les organismes de formation ayant validé les 21 points de contrôle attestant de la qualité des formations dispensées. Ces dernières sont donc finançables auprès de votre OPCO, sous réserve de vos droits.



Depuis juillet 2021, nos programmes de formation ont obtenu la certification QUALIOPi. Cette dernière atteste de la qualité des processus d'informations, d'accueil, de formation et d'accompagnement mis en place par SDAG ADHÉSIFS. L'obtention de ce référentiel qualité vous permet de bénéficier d'une prise en charge totale ou partielle du coût de nos formations par les OPCO, l'état, les régions, la caisse des dépôts et consignations, Pôle Emploi ou les Agefiph.



Accessibles aux personnes en situation de handicap. Pour plus de renseignements, merci de contacter nos services.

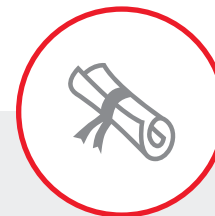

Depuis 2020, notre organisme a formé dans ce domaine 192 stagiaires, soit 2209 heures de formation. Nos programmes s'adressent à tout public professionnel désirant apprendre ou se perfectionner. À la fin de chaque stage, les participants se verront remettre un support pédagogique récapitulatif et une attestation de formation.



J'ADHÈRE!

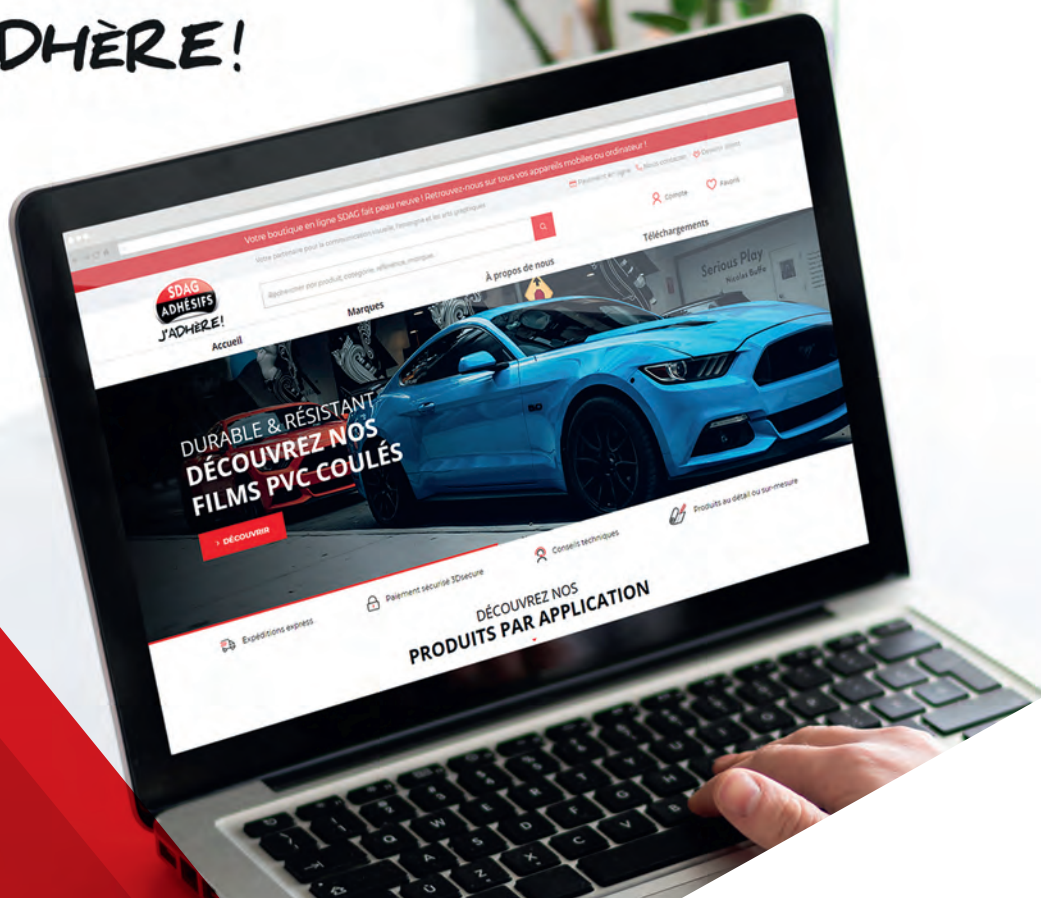

COMMANDEZ EN LIGNE SITE EXCLUSIVEMENT REVENDEUR

NAVIGATION OPTIMISÉE

Trouvez plus rapidement le produit adapté

ESPACE CLIENT PROFESSIONNEL DÉDIÉ

Accédez aux tarifs exclusivement via l'espace personnel

CONTENU ENRICH

Consultez les descriptifs produits, les fiches techniques, les photos et les vidéos

www.boutique-sdag.net

DÉCOUVREZ AUSSI NOS RÉSEAUX SOCIAUX !



LES BONNES PRATIQUES

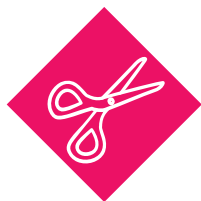

1. Précautions lors d'une découpe

À chaque changement de média, nous vous conseillons de réaliser un test de découpe. Si le film ne se découpe pas ou ne s'échenille pas correctement, il convient de vérifier l'état de la lame, éventuellement de la changer, d'ajuster la pression, de vérifier l'état de la bande d'usure et du porte-outil. Certains produits sont sensibles à la découpe et nécessitent une lame neuve et acérée, c'est notamment le cas des films en polyester.



2. Précautions à l'impression

◆ Encres & nettoyage :

Les encres sont composées de différents produits susceptibles de décanter en cas d'un maintien prolongé en position statique. Pour éviter ce phénomène, nous vous conseillons de remuer vigoureusement vos cartouches d'encres une fois par semaine. Cela assurera un meilleur rendu colorimétrique de vos impressions. Nous recommandons aussi de n'utiliser que des encres de la même marque et d'effectuer des cleanings de manière hebdomadaire.

◆ Se munir des gants :

Afin d'éviter toute trace de doigts à l'impression, il est impératif de manipuler les rouleaux avec des gants propres.

◆ Test Print :

Il est conseillé d'effectuer un test print chaque matin. Si des buses sont bouchées, il convient de réaliser un « cleaning medium ». Si après ce processus, le problème persiste, il faut alors réaliser un « cleaning powerfull ». Si malgré ces actions les buses demeurent obturées, contactez votre revendeur d'équipement.

◆ Médias clamps :

Il est recommandé d'utiliser de manière systématique les médias clamps afin de maintenir les médias en place lors du processus d'impression. Cette précaution permet d'éviter que les têtes ne touchent le produit imprimé, et ne soient endommagées.

◆ Médias épais :

Ce type de produits se déforme moins et est donc susceptible de toucher les têtes lors de l'impression. Aussi, il convient de relever les têtes d'impression et d'avoir recours aux médias clamps. Les médias concernés sont les films ferreux, magnétiques, les bâches et les films microperforés.

◆ Produits en colle structurée :

La tenue de ce type de films sur son liner est moins forte qu'avec un adhésif standard. Il convient donc de ne pas trop encrer ces supports, notamment si vous souhaitez produire des stickers. Dans le cas contraire, le sticker risque de friser à la découpe notamment s'il s'agit d'une découpe dans l'encre. Dans cette hypothèse, nous vous recommandons donc d'utiliser des produits en colle pleine.



page

CONSEILS

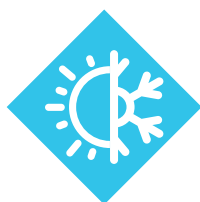

3. Prévention des chocs thermiques

L'ensoleillement étant de plus en plus fort, il convient de prévenir tout risque de choc thermique. Un film posé sur du vitrage va en effet accumuler de la chaleur et créer des tensions sur le verre. De même il convient d'être vigilant quant à l'effet des ombres portées notamment de stores ou de bâtiments qui peuvent aussi engendrer des chocs thermiques.

Pour éviter tout bris de glace nous vous invitons donc à éviter d'appliquer des marquages sombres sur des vitres ou de recouvrir un vitrage entier avec un film opaque.

En effet, des microfissures invisibles à l'œil nu peuvent être présentes sur le verre et engendrer après la pose du film un bris de glace.



4. Variation de bains & respect des sens de pose

Les bains des **films teintés masse** sont susceptibles de varier à la marge, et ce quel que soit le fabricant. De manière générale les fiches techniques définissent comme conformes des **variations de +/- 5%**. Il est donc toujours judicieux de commander plus que la quantité nécessaire et de conserver celle-ci avec le N° de dossier client afin de pouvoir réaliser, si besoin, une retouche sur chantier. Si cela est recommandé pour des films polymères ou coulés, cela est vivement préconisé pour les films de covering.

De même, il convient de bien respecter le même sens de pose afin de conserver un aspect uniforme. À l'exception de l'**ORACAL 970RA** qui est le seul film non directionnel du marché, il est nécessaire de toujours appliquer les films teintés masse **dans le même sens**.

À contrario pour les **films solaires métallisés**, il convient de poser les lés de films « tête bêche » donc dans le respect du schéma page 200. En effet la métallisation du film peut très légèrement varier de chaque côté du film. Il convient de respecter cette procédure pour éviter tout défaut visuel.



5. Traçabilité

Nous commercialisons des produits industriels. En cas d'anomalie, il est primordial de signaler au fabricant le phénomène rencontré en transmettant le N° de lot concerné. Nous vous invitons donc à toujours noter le nom du fournisseur, la référence des produits et les N° de lot dans vos dossiers de fabrication.

En cas d'anomalie, il convient de bien suivre notre procédure qualité détaillée en page 426.



6. Durabilité

Les durabilités spécifiées sont une information indicative des fabricants et non une garantie. Elles sont exprimées pour une zone géographique donnée lors d'une application verticale. Les durabilités transmises sont donc caduques en cas d'exposition horizontale.

Le changement climatique étant devenu une réalité, les durabilités transmises par les fabricants ont été constatées sur la base d'un climat qui n'est plus le nôtre. Nous vous sensibilisons donc quant au fait qu'il puisse exister un décalage entre les durabilités exprimées et celles effectivement constatées et ce quelle que soit la marque utilisée.

Plus que jamais, nous vous invitons donc à limiter les risques de vieillissement prématuré en :

- Limitant l'usage des teintes foncées lorsque les orientations sont plein sud
- Privilégiant systématiquement les films polymères et idéalement coulés pour les applications extérieures
- Proposant à vos clients des gammes standards mais aussi nos gammes de lamination spécialement développées pour résister à notre climat de plus en plus extrême (voir page 344)

LES PICTOGRAMMES

▶ CARACTÉRISTIQUES PRODUITS



▶ COMPATIBILITÉ DES ENCREES

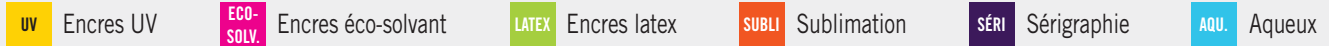

▶ CERTIFICATIONS HP LATEX

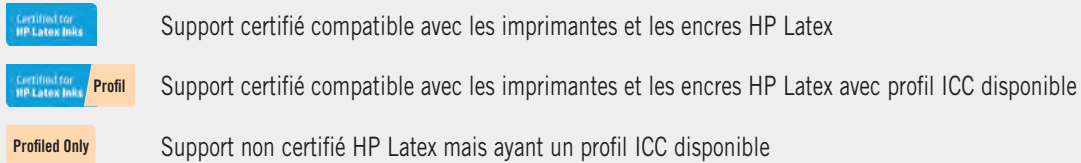

▶ LES ÉCOLOGIQUES

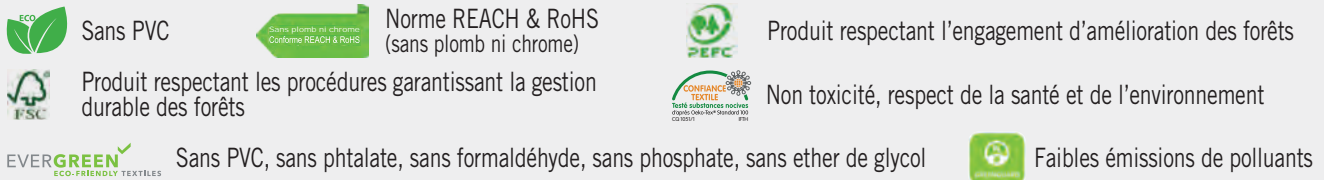

▶ CERTIFICATIONS FEU



EUROCLASSES DES PRODUITS DE CONSTRUCTION AUTRES QUE SOLS (NF EN 13 501-1)			EXIGENCES RÉGLEMENTAIRES
A2	s1	d0	M0 Incombustible, ininflammable
B	s1	d0	M1 Combustible non inflammable
	s2	d1	
	s3		
C	s1	d0	M2/B1 Combustible, difficilement inflammable
	s2	d1	
	s3		

Les Euroclasses prévoient des classifications additionnelles :

- **s** (1, 2, 3) pour la production de fumées
- **d** (0, 1) pour la chute de gouttes et de débris enflammés

▶ NORMES



▶ CLASSEMENT ANTIDÉRAPANT SELON DIN 51130 (méthode du plan incliné)

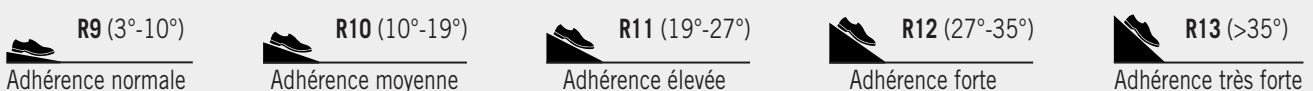

“ **GREAT
THINGS
TAKE TIME** ”

FILMS DE DÉCOUPE

Transferts d'application films et papiers	19 - 21
Pochoirs	22 - 23
Films teintés masse monomères	24 - 26
Films teintés masse hybrides	27
Films teintés masse polymères	29 - 31
Films teintés masse coulés	32
Films teintés masse fluorescents	33
Films teintés masse spécial bâches	34
Covering	35 - 42
Enseignes lumineuses	43 - 46
Vitrages	47 - 62
Décoration	63 - 74
Films rétroréfléchissants	75 - 84
Balisage	85 - 93



NCB

nouveau!

- Film de protection adhésif bleu
- Pour le transport de plaques et verres imprimés
- Tack ultra léger, pose et dépose facile

Retrouvez ce produit p. 20



Conseils de pose transferts d'application

Comment bien choisir son transfert ?

- **Si vous posez à sec**, choisissez un film de transfert transparent, sa rapidité d'application et sa transparence vous permettront de positionner le film à l'endroit souhaité et de le retirer directement après la pose.
- **Si vous posez en méthode humide**, privilégiez un transfert papier, ce dernier absorbant les excès d'eau.
- **Petits ou grands lettrages ?** Pour les petits lettrages inférieurs à 10 cm, privilégiez les tacks forts comme **l'HT 95**, **l'ATP 4075** ou **l'ATPC 4075 RLA** et pour ceux de plus de 50 cm, nous recommandons l'utilisation des transferts au tack faible comme le **LT 95**.
- **Pour le transfert d'impression numérique grand format**, optez pour les références **PT160**, **ATPC 4050 RLA** et **ATPC 4075 RLA** qui sont disponibles en grandes laizes (1600 ou 1520 mm).
- **Vous préparez des kits devant être posés quelques jours après leur préparation ?** Privilégiez les références **ATPC 4050 RLA** et **ATPC 4075 RLA**. Ces derniers ne gondolent pas sur le liner, à condition de ne pas trop compresser les kits préparés.
- **Besoin de faire un montage ?** Nous vous conseillons les transferts films, leur transparence vous permettra de mieux vous caler et de réussir votre superposition.

Les étapes



ÉTAPE 1

Imprimez et/ou découpez le motif puis échenillez.



ÉTAPE 2

Placez le transfert sur votre motif.



ÉTAPE 3

A l'aide d'une raclette, appliquez et maroufflez fermement le transfert sur le motif ^(a), retournez votre planche et retirez le liner ^(b).

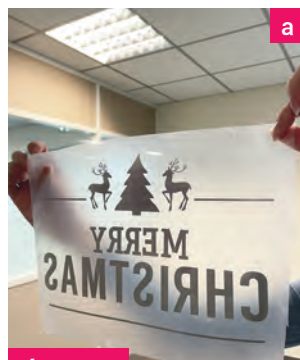
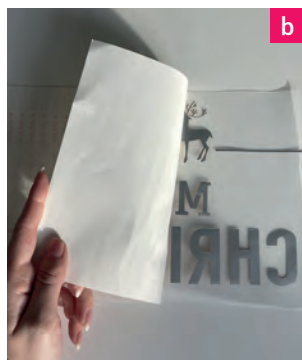

ÉTAPE 4

Placez votre motif à l'endroit souhaité ^(a), maroufflez ^(b) puis retirez le transfert. C'est terminé ! ^(c)

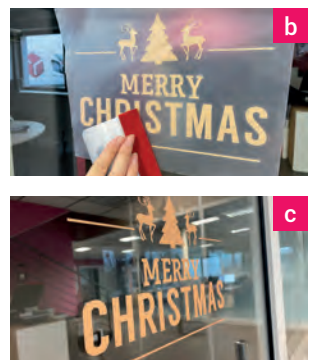

TRANSFERT FILM TRANSPARENT - tack faible

LT 95 **ORATAPE®**

100 µ	Film transparent embossé	Tack faible Adhésion 1 N / 25 mm
<ul style="list-style-type: none"> • Transfert d'application • Film polyéthylène transparent • Idéal pour le transfert de lettrages sur murs et surfaces légèrement structurées 		
Laizes standards		100 m
500, 610, 1000 et 1220 mm		
Possibilité de recouper les laizes standards à vos besoins		Prix au m ²

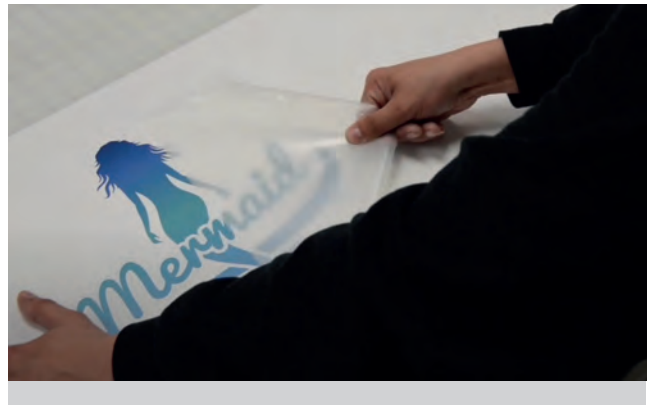

TRANSFERTS FILMS TRANSPARENTS - tack moyen

MT 95 **ORATAPE®** Le plus polyvalent

100 µ	Film transparent embossé	Tack moyen Adhésion 2 N / 25 mm
<ul style="list-style-type: none"> • Transfert d'application • Film polyéthylène transparent 		
Laizes standards		50 m 100 m
500, 610, 760, 1000, 1220 et 1520 mm		
Possibilité de recouper les laizes standards à vos besoins		Prix au m ²



PT 160 **POLI-TAPE** Laize de 1600 mm

100 µ	Film transparent embossé	Tack moyen Adhésion 2,75 N / 25 mm
<ul style="list-style-type: none"> • Transfert d'application • Film polypropylène transparent • Sécable à la main 		
Laizes standards		100 m
500, 610, 1000, 1220 et 1600 mm		
Possibilité de recouper les laizes standards à vos besoins		Prix au m ²

TT **POLI-TAPE** Forte épaisseur = Idéal grands formats

150 µ	Film transparent lisse	Tack moyen Adhésion 2,5 N / 25 mm
<ul style="list-style-type: none"> • Transfert d'application • Film polyéthylène transparent 		
Laizes standards		100 m
610 et 1220 mm		
Possibilité de recouper les laizes standards à vos besoins		Prix au m ²

PT 166 **POLI-TAPE**

90 µ	Film transparent embossé	Tack moyen Adhésion 3 N / 25 mm
<ul style="list-style-type: none"> • Transfert d'application • Film polypropylène transparent • Application humide possible 		
Laizes standards		100 m
610, 1000 et 1220 mm		
Possibilité de recouper les laizes standards à vos besoins		Prix au m ²

TRANSFERTS FILMS TRANSPARENTS - tack fort

HT 95 **ORATAPE®**

100 µ	Film transparent embossé	Tack fort Adhésion 3,5 N / 25 mm
<ul style="list-style-type: none"> • Transfert d'application • Film polyéthylène transparent 		
Laizes standards		100 m
500, 610, 1000 et 1220 mm		
Possibilité de recouper les laizes standards à vos besoins		Prix au m ²



PT 162 **POLI-TAPE**  Idéal pour impressions UV

120 µ	Film transparent embossé	HIGH TACK Adhésion 3,75 N / 25 mm
<ul style="list-style-type: none"> • Transfert d'application • Film polypropylène transparent • Spécialement développé pour les impressions UV 		
Laizes standards		100 m
610 et 1220 mm		
Possibilité de recouper les laizes standards à vos besoins		Prix au m ²

FILM DE PROTECTION - tack ultra léger

NCB

49 µ	Polyoléfine bleu transparent	Tack ultra léger
<ul style="list-style-type: none"> Film de protection adhésif pour le transport de plaques et verres imprimés Tack faible, pose et dépose facile 		
Laizes standards		500 m
410, 620 et 1240 mm		
Possibilité de recouper les laizes standards à vos besoins		Prix au m ²

nouveau!

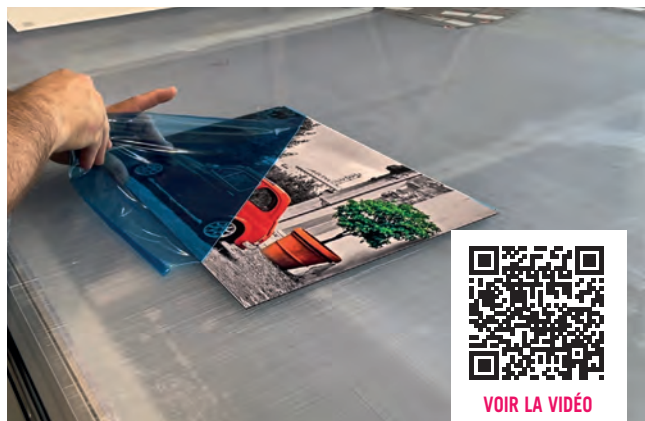

VOIR LA VIDÉO

TRANSFERTS PAPIERS - tack moyen

MT 72



110 µ	Papier lisse	Tack moyen Adhésion 4 N/25 mm
<ul style="list-style-type: none"> Transfert d'application papier 		
Laizes standards		100 m
500, 610, 1000 et 1220 mm		
Possibilité de recouper les laizes standards à vos besoins		Prix au m ²

PT 122



Laize de 1600 mm

100 µ	Papier lisse	Tack moyen Adhésion 3 N/25 mm
<ul style="list-style-type: none"> Transfert d'application papier Pour lettrages de 10 à 50 cm 		
Laizes standards		100 m
500, 610, 1000, 1220, 1400 et 1600 mm		
Possibilité de recouper les laizes standards à vos besoins		Prix au m ²

ATP 4050



100 µ	Papier lisse	Tack moyen Adhésion 4 N/25 mm
<ul style="list-style-type: none"> Transfert d'application papier Tape Standard Pour lettrages de 10 à 50 cm 		
Laizes standards		100 m
500, 610, 1000 et 1220 mm		
Possibilité de recouper les laizes standards à vos besoins		Prix au m ²



ATPC 4050 RLA



Adhère sur papier siliconé

100 µ	Papier lisse	Tack moyen Adhésion 4 N/25 mm
<ul style="list-style-type: none"> Transfert d'application papier Tape Conform Le transfert adhère sur le papier siliconé et facilite le transport des textes Pour lettrages de 10 à 50 cm 		
Laizes standards		100 m
500, 610, 760, 1000, 1220 et 1520 mm		
Possibilité de recouper les laizes standards à vos besoins		Prix au m ²

SCPS 100



100 µ	Papier lisse	Tack moyen Adhésion 4 N/25 mm
<ul style="list-style-type: none"> Transfert d'application papier Pour petits textes 		
Laizes standards		91,4 m
610 et 1220 mm		
		Prix au m ²



TRANSFERTS PAPIERS - tack fort

ATP 4075 

100 µ	Papier lisse	Tack fort Adhésion 5 N/25 mm
<ul style="list-style-type: none"> • Transfert d'application papier • Tape Standard • Pour lettrages inférieurs à 10 cm 		
Laizes standards	100 m	
500, 610, 1000 et 1220 mm		
Possibilité de recouper les laizes standards à vos besoins		Prix au m ²

ATPC 4075 RLA  Adhère sur papier siliconé

100 µ	Papier lisse	Tack fort Adhésion 5 N/25 mm
<ul style="list-style-type: none"> • Transfert d'application papier • Tape Conform • Le transfert adhère sur le papier siliconé et facilite le transport des textes • Pour lettrages inférieurs à 10 cm 		
Laizes standards	100 m	
500, 610, 760, 1000, 1220 et 1520 mm		
Possibilité de recouper les laizes standards à vos besoins		Prix au m ²



SCPS 2 

100 µ	Papier lisse	Tack fort Adhésion 5 N/25 mm
<ul style="list-style-type: none"> • Transfert d'application papier • Pour petits textes 		
Laizes standards	91,4 m	
610 et 1220 mm		
		Prix au m ²



TRANSFERTS PAPIERS - colle renforcée



PT 145   Impressions UV

100 µ	Papier lisse	HIGH TACK Adhésion 6,6 N/25 mm
<ul style="list-style-type: none"> • Transfert d'application papier • Idéal pour les petits lettrages, les surfaces mates ou rugueuses ainsi que les impressions UV 		
Laizes standards	100 m	
500, 610, 1000 et 1220 mm		
Possibilité de recouper les laizes standards à vos besoins		Prix au m ²

ATP 4885   Impressions UV

100 µ	Papier lisse	HIGH TACK Adhésion 6 N/25 mm
<ul style="list-style-type: none"> • Transfert d'application papier • Idéal pour les petits lettrages, les surfaces mates ou rugueuses ainsi que les impressions UV et les dépolis pailletés p. 53 (8810 et 7725) 		
Laizes standards	100 m	
610 et 1220 mm		
Possibilité de recouper les laizes standards à vos besoins		Prix au m ²



POCHOIRS PEINTURE

810 ORAMASK®

80 μ	Colle polyacrylate enlevable	Multi-usages
<ul style="list-style-type: none"> Pochoir PVC Adhésion 1 N/25 mm Convient pour des surfaces inégales 		



25 m	50 m	50 m
Prix/ml		Prix/m ²

1260 mm	gris transparent
1000 mm	gris transparent
760 mm	gris transparent
630 mm	gris transparent
500 mm	gris transparent

810S ORAMASK®

80 μ	Colle solvant polyacrylate enlevable	Spécial bâches
<ul style="list-style-type: none"> Pochoir PVC Recommandé pour les peintures PVC et cellulosiques Adhésion 1 N/25 mm Collage humide possible 		

25 m	50 m	50 m
Prix/ml		Prix/m ²

1260 mm	gris transparent
630 mm	gris transparent

813 ORAMASK®

80 μ	Colle polyacrylate enlevable	Spécial surfaces lisses
<ul style="list-style-type: none"> Pochoir PVC «rigide» Recommandé pour les peintures sur grandes surfaces planes Adhésion 6 N/25 mm Inadapté aux peintures PVC et cellulosiques 		

25 m	50 m	50 m
Prix/ml		Prix/m ²

1260 mm	bleu transparent
630 mm	bleu transparent

POCHOIR TEXTILE

PM 263



180 μ	Colle caoutchouc enlevable HIGH TACK	Pour les lambrequins tramés
<ul style="list-style-type: none"> Pochoir papier sur liner Convient pour tous textiles, lambrequins et stores Adhésion 12,5 N/25 mm 		

5 m	25 m	25 m
Prix/ml		Prix/m ²

1220 mm	jaune
610 mm	jaune



POCHOIRS MURS ET SOLS

S 41 ASLANO

80 µ	Colle acrylique enlevable	Spécial mur rugueux et asphalte
<ul style="list-style-type: none"> Pochoir PVC Ultra souple et conformable Adhésion 3,5N/25 mm Possible sur fibre de verre 		



5 m	25 m	25 m
Prix/ml		Prix/m ²

1250 mm gris transparent

625 mm gris transparent



VOIR LA VIDÉO

PM 262 POLI-TAPE

160 µ	Colle caoutchouc enlevable	Spécial mur et sol lisse
<ul style="list-style-type: none"> Pochoir papier sur liner Utilisation possible en sablage Adhésion 12,5N/25 mm Possible sur fibre de verre 		

nouveau!

5 m	25 m	25 m
Prix/ml		Prix/m ²

1220 mm ocre

610 mm ocre

POCHOIRS SABLAGE

831 ORAMASK®

230 µ	Colle polyacrylate enlevable	Spécial verre
<ul style="list-style-type: none"> Pochoir PVC Sablage forte pression (verre) Adhésion 5N/25 mm 		

5 m	25 m	25 m
Prix/ml		Prix/m ²

1260 mm vert

1000 mm vert

630 mm vert

500 mm vert

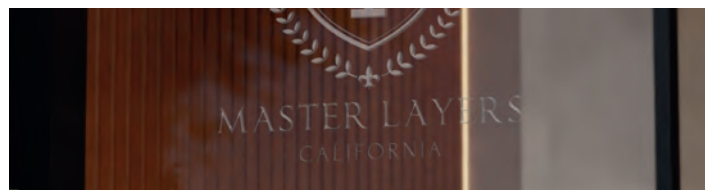

S 64 ASLANO Sans résidus de colle

330 µ	Colle polyacrylate enlevable	Spécial pierre et métal
<ul style="list-style-type: none"> Pochoir PVC Sablage forte pression (pierre et métal) Adhésion 7N/25 mm Produit neutre pour la pierre, pas de changement de couleur de celle-ci à la dépose du film 		

5 m	25 m	25 m
Prix/ml		Prix/m ²

1250 mm gris

625 mm gris

FILMS ÉCONOMIQUES MONOMÈRES PERMANENTS - usage promotionnel

641 G ORACAL® Brillant

75 µ	Colle polyacrylate permanente	Durabilité 3-4 ans
<ul style="list-style-type: none"> Film PVC calandré monomère 59 coloris brillants Adhésion 16N/25 mm Utilisation extérieure de courte et moyenne durée Coloris blanc avec liner bleu = échenillage facile Correspondance couleurs RAL et HKS selon les teintes 		

Sans plomb ni chrome
Conforme REACH & RoHS

25 m	50 m	50 m
Prix/ml		Prix/m ²

1260 mm	blanc/transparent
	noir/couleurs
	métallisés

630 mm	blanc/transparent
	noir/couleurs
	métallisés

1000 mm	blanc/transparent
---------	-------------------

LAIZE PERFORÉE

380 mm	blanc/transparent
--------	-------------------



Nuanciers numériques ORACAL

Téléchargez et insérez la **bibliothèque de couleurs** de vos nuanciers ORACAL dans votre logiciel (Illustrator / CorelDraw / Freehand / Unilet) afin de créer vos maquettes directement avec les **teintes ORACAL** existantes sur :

www.orafol.com/fr/europe/support

rubrique « Nuanciers pour programmes graphiques »



INFOS



641 M ORACAL® Mat

75 µ	Colle polyacrylate permanente	Durabilité 3-4 ans
<ul style="list-style-type: none"> Film PVC calandré monomère 59 coloris mats Adhésion 16N/25 mm Utilisation extérieure de courte et moyenne durée Coloris blanc avec liner bleu = échenillage facile Correspondance couleurs RAL et HKS selon les teintes 		

Sans plomb ni chrome
Conforme REACH & RoHS

25 m	50 m	50 m
Prix/ml		Prix/m ²

1260 mm	blanc/transparent
	noir/couleurs
	métallisés

630 mm	blanc/transparent
	noir/couleurs
	métallisés

FILM ÉCONOMIQUE MONOMÈRE ENLEVABLE - usage promotionnel et temporaire

621 ORACAL®

25 m	50 m	50 m
Prix/ml		Prix/m ²

75 µ	Colle polyacrylate enlevable	Durabilité 3 ans
------	------------------------------	------------------

Sans plomb ni chrome
Conforme REACH & RoHS

- Film PVC calandré monomère
- 15 coloris brillants disponibles sur stock
- Adhésion 7N/25 mm
- Utilisation extérieure de courte et moyenne durée
- S'enlève de la plupart des surfaces sans traces dans un délai de 2 ans
- Coloris blanc avec liner bleu = échenillage facile
- Correspondance couleurs RAL et HKS selon les teintes

1260 mm	blanc noir/couleurs métallisés
630 mm	blanc noir/couleurs métallisés

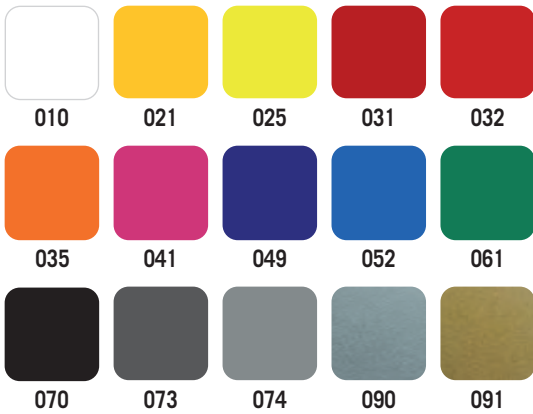

FILM DE DÉCORATION INTÉRIÈRE - stickers - Wall Art

638 M ORACAL®  **Dépose facile**

5 à 20 m	25 à 45 m	50 m	50 m
Prix/ml			Prix/m ²

80 µ	Colle polyacrylate enlevable	Durabilité 2 ans
------	------------------------------	------------------

Sans plomb ni chrome
Conforme REACH & RoHS

- Film PVC calandré monomère
- 57 coloris mats
- Adhésion 6N/25 mm : colle low tack spécialement conçue pour l'application murale (mur lisse et propre)
- Euroclasse B-s2, d0
- Lettrage et décoration intérieure
- Coloris blanc avec liner bleu = échenillage facile
- Correspondance couleurs RAL et HKS selon les teintes

**Transfert
LT 95**

1260 mm	blanc/noir/transparent couleurs métallisés
630 mm	blanc/noir/transparent couleurs métallisés



FILM MONOMÈRE ENLEVABLE - moyenne durée

631 M **ORACAL®**  **Dépose facile**

80 µ	Colle polyacrylate enlevable	Durabilité 3 ans
------	------------------------------	------------------

Sans plomb ni chrome
Conforme REACH & RoHS

- Film PVC calandré monomère
- 60 coloris mats
- Adhésion 7 N/25 mm
- Euroclasse C-s3, d2
- S'enlève de la plupart des surfaces sans traces dans un délai de 2 ans
- Coloris blanc avec liner bleu = échenillage facile
- Correspondance couleurs RAL et HKS selon les teintes

5 à 20 m	25 à 45 m	50 m	50 m
Prix/ml			Prix/m ²

1260 mm	blanc/noir/transparent couleurs métallisés
1000 mm	blanc/noir
630 mm	blanc/noir/transparent couleurs métallisés



Retrouvez les nuanciers p.137



FILM MONOMÈRE PERMANENT - colle renforcée 

HT80+ MAT   

80 µ	Colle acrylique permanente HIGH TACK+	Durabilité 3-4 ans
------	---------------------------------------	--------------------

- Film PVC calandré
- 10 coloris mats et 2 métallisés
- Adhésion de départ 22 N/25 mm
- Adhésion après 72h 32 N/25 mm
- Euroclasse B-s1, d0
- Difficilement enlevable
- Colle HIGH TACK+ (pour pose sur bois et surface apolaire)

Transfert HT 95

5 à 20 m	25 à 45 m	50 m	50 m
Prix/ml			Prix/m ²

1220 mm	couleurs métallisés
610 mm	couleurs métallisés

X80	X87	X821	X825	X851	X831
X842	X843	X862	X866	X8911	X8921

FILMS HYBRIDES PERMANENTS - moyenne durée

651 G

ORACAL®



Brillant

5 à 20 m	25 à 45 m	50 m	50 m
Prix/ml			Prix/m ²

70 µ	Colle solvant de polyacrylate permanente	Durabilité 4-5 ans
------	--	--------------------

Sans plomb ni chrome
Conforme REACH & RoHS

- Film PVC hybride à plastifiants polymères
- 59 coloris brillants
- Adhésion 18N/25 mm
- Classement au feu selon la norme **ABG-B1**
- Euroclasse C-s1, d0
- Durée de vie quasi-illimitée en intérieur
- Coloris blanc avec liner bleu = échenillage facile
- Correspondance couleurs RAL et HKS selon les teintes



1520 mm	blanc / noir
1260 mm	blanc / noir / transparent couleurs métallisés
1000 mm	blanc / noir / transparent couleurs métallisés
760 mm	blanc / noir couleurs métallisés
630 mm	blanc / noir / transparent couleurs métallisés
500 mm	blanc / noir

LAIZE PERFORÉE

380 mm	blanc / noir / transparent couleurs métallisés
--------	--



651 M

ORACAL®



Mat

5 à 20 m	25 à 45 m	50 m	50 m
Prix/ml			Prix/m ²

70 µ	Colle solvant de polyacrylate permanente	Durabilité 4-5 ans
------	--	--------------------

Sans plomb ni chrome
Conforme REACH & RoHS

- Film PVC hybride à plastifiants polymères
- 53 coloris mats
- Adhésion 18N/25 mm
- Classement au feu selon la norme **ABG-B1**
- Euroclasse C-s1, d0
- Durée de vie quasi-illimitée en intérieur
- Coloris blanc avec liner bleu = échenillage facile
- Correspondance couleurs RAL et HKS selon les teintes

1260 mm	blanc / noir / transparent couleurs métallisés
1000 mm	noir
630 mm	blanc / noir / transparent couleurs métallisés



Retrouvez les nuanciers p. 137



CONFORM[®]

Les films de transfert avec RLA[®]

AVANTAGES CONFORM[®]

Excellente planéité, pas de gondolage

Un déchirement propre. Pas de colle filante

Excellente adhérence aux encres UV et aux vernis

Applications humides ou sèches

La technologie RLA[®]
(Release Liner Adhesion)
garantit un stockage et
transport sans problème.
Pas de gondolage, ni rides, ni
enroulement des bords.

Les graphiques restent
propres et nets, même
lorsqu'ils sont enroulés.

 **rtape**
A  **NEKOOSA BRAND**

Les films de transfert de la série Conform[®] sont disponibles en formats de papier standard et épais, dans une variété de niveaux de tack, allant de faible à élevé.

Commandez maintenant :
www.boutique-sdag.net

FILM POLYMÈRE - longue durée

551 **ORACAL®** 2D

5 à
20 m

25 à
45 m

50 m

50 m

Prix/ml

Prix/m²

70 µ

Colle solvant
de polyacrylate
permanente

Durabilité
7-8 ans (couleurs)
4 ans (métallisés)

Sans plomb ni chrome
Conforme REACH & RoHS



- Film PVC calandré polymère
- Sans phtalate
- 86 coloris brillants et 2 coloris mats
- Adhésion 18 N/25 mm
- Coloris blanc avec liner bleu = échenillage facile
- Correspondance couleurs RAL et HKS selon les teintes

Choix de laize = pertes optimisées



Retrouvez les nuanciers p. 137



1520 mm *blanc (brillant)*
noir (mat/brillant) **nouveau!**

1260 mm *blanc/transparent*
noir/couleurs
métallisés

1000 mm *blanc/transparent*
noir/couleurs
métallisés

760 mm *blanc/transparent*
noir/couleurs
métallisés

630 mm *blanc/transparent*
noir/couleurs
métallisés

500 mm *blanc*
noir

LAIZE PERFORÉE

380 mm *blanc/transparent*
noir/couleurs
métallisés



FILMS POLYMÈRES - longue durée

Qu'est-ce que la technologie brevetée apex ?

Elle permet de **repositionner le film facilement** à la pose. Cela **facilite les applications** les plus complexes grâce à son **adhésion initiale faible**. Elle favorise aussi une **dépose propre**, sans laisser aucune trace d'adhésif jusqu'à 2 ans.



M7 METAMARK The Materials Company 2D EURO apex ASSURED

70 µ	Colle solvant permanente	8 ans (blanc & noir) 7 ans (couleurs) 5 ans (métallisés)
------	--------------------------	--

Sans plomb ni chrome
Conforme REACH & RoHS

- Film PVC calandré polymère
- 90 coloris dont 87 brillants et 3 mats
- Liner kraft 140 g/m²
- Adhésion sur verre 20 N/25 mm
- Technologie brevetée apex, dépose sans traces de colle
- Coloris blanc avec liner bleu = échenillage facile
- Euroclasse B-s1, d0
- Correspondance Pantone et RAL selon les teintes

		5 à 20 m	25 à 45 m	50 m	50 m
		Prix/ml		Prix/m ²	
1600 mm	blanc (brillant / mat) noir (brillant)				
1220 mm	blanc / noir couleurs				
610 mm	blanc / noir couleurs				

Mise à la teinte pour coloris spécial à partir de 3000 ml en laize de 1220 mm

M7A METAMARK The Materials Company 2D EURO apex ASSURED

70 µ	Colle solvant structurée permanente	8 ans (blanc & noir) 7 ans (couleurs) 5 ans (métallisés)
------	-------------------------------------	--

Sans plomb ni chrome
Conforme REACH & RoHS

- Film PVC calandré polymère
- 42 coloris dont 39 brillants et 3 mats
- Liner kraft structuré 140 g/m²
- Adhésion sur verre 20 N/25 mm
- Technologie brevetée apex, dépose sans traces de colle
- Application à sec
- Euroclasse B-s1, d0
- Correspondance Pantone et RAL selon les teintes

12 nouveaux coloris !

Metascape Bubble Free Idéal grandes surfaces

Retrouvez le nuancier p. 137

		5 à 20 m	25 à 45 m	50 m	50 m
		Prix/ml		Prix/m ²	
1220 mm	blanc / noir couleurs				
610 mm	blanc / noir couleurs				

Autres coloris sur demande, à partir de 1000 ml

VOIR LA VIDÉO

M7 H METAMARK The Materials Company 2D EURO apex ASSURED

70 µ	Colle solvant permanente HIGH TACK	Durabilité 8 ans (blanc & noir) 7 ans (gris)
------	------------------------------------	--

Sans plomb ni chrome
Conforme REACH & RoHS

- Film PVC calandré polymère
- Blanc et noir (brillant / mat) et gris brillant
- Liner kraft 140 g/m²
- Adhésion sur acier 28 N/25 mm
- Coloris blanc avec liner bleu = échenillage facile
- Euroclasse B-s1, d0
- Correspondance Pantone et RAL selon les teintes

High tack

		5 à 20 m	25 à 45 m	50 m	50 m
		Prix/ml		Prix/m ²	
1220 mm	blanc / noir gris				
610 mm	blanc / noir gris (125)				



FILMS POLYMÈRES - longue durée

9800 PRO



5 à 20 m	25 à 45 m	50 m	50 m
Prix/ml			Prix/m ²

66 µ	Colle solvant de polyacrylate permanente	10 ans (blanc & noir) 8 ans (couleurs + SL) 5 ans (métallisés)
------	--	--

- Film PVC calandré polymère
- 111 coloris brillants, métallisés, lumineux (SL) ou mats
- Coloris **SL**: dos blanc pour plus d'opacité
- Coloris blanc avec liner bleu = échenillage facile
- Adhésion 14N/25 mm
- Euroclasse C-s1, d0



Retrouvez le nuancier p. 137

1230 mm	blanc/noir couleurs métallisés/SL
615 mm	blanc/noir couleurs métallisés/SL



Mise à la teinte pour coloris spécial à partir de 2600 ml en laize de 1230 mm

9800 PRO BF



5 à 20 m	25 à 45 m	50 m	50 m
Prix/ml			Prix/m ²

66 µ	Colle solvant de polyacrylate structurée perm.	10 ans (blanc & noir) 8 ans (couleurs) 5 ans (métallisés)
------	--	---

- Film PVC calandré polymère
- 25 coloris brillants, métallisés ou mats
- Adhésion 14N/25 mm
- Pose facile sans bulles
- Euroclasse C-s1, d0



Bubble Free

1230 mm	blanc/noir couleurs métallisés
615 mm	blanc/noir couleurs métallisés



Mise à la teinte pour coloris spécial à partir de 2600 ml en laize de 1230 mm

9800 PRO HT



5 à 20 m	25 à 45 m	50 m	50 m
Prix/ml			Prix/m ²

66 µ	Colle solvant de polyacrylate perm. HIGH TACK	Durabilité 10 ans
------	---	-------------------

- Film PVC calandré polymère
- Disponible en blanc et noir brillant ou mat
- Coloris blanc avec liner bleu = échenillage facile
- Adhésion 23N/25 mm
- Euroclasse C-s1, d0



High tack

1230 mm	blanc/noir
615 mm	blanc/noir



Mise à la teinte pour coloris spécial à partir de 2600 ml en laize de 1230 mm



FILMS COULÉS - longue durée

751

ORACAL®

2D



60 µ	Colle solvant de polyacrylate permanente	Durabilité 7 - 8 ans (couleurs) 5 ans (métallisés)
<ul style="list-style-type: none"> Film PVC coulé 117 coloris brillants ou métallisés et 2 mats Adhésion 18N/25 mm Classement au feu selon la norme ABG-B1 Euroclasse B-s1, d0 Recommandé pour la publicité haute qualité sur véhicules Coloris blanc avec liner bleu = échenillage facile Correspondance couleurs RAL et HKS selon les teintes Résistant à une exposition de courte durée à la plupart des huiles, graisses, carburants, solvants aliphatiques, acides faibles, sels et alcalis 		
<p style="text-align: right; font-size: small;">Sans plomb ni chrome Conforme REACH & RoHS</p>		

5 à 20 m	25 à 45 m	50 m	50 m
Prix/ml			Prix/m ²

1260 mm	blanc/noir/transparent couleurs métallisés
630 mm	blanc/noir/transparent couleurs métallisés



Mise à la teinte pour coloris spécial à partir de 1000 ml en laize de 1260 mm

951

ORACAL®

3D



50 µ	Colle solvant de polyacrylate permanente	Durabilité jusqu'à 12 ans (suivant coloris)
<ul style="list-style-type: none"> Film PVC coulé 139 coloris brillants ou métallisés et 2 mats Adhésion 18N/25 mm Classement au feu selon la norme ABG-B1 Euroclasse B-s1, d0 Coloris blanc avec liner bleu = échenillage facile Correspondance couleurs RAL et HKS selon les teintes Résistant à une exposition de courte durée à la plupart des huiles, graisses, carburants, solvants aliphatiques, acides faibles, sels et alcalis 		
<p style="text-align: right; font-size: small;">Sans plomb ni chrome Conforme REACH & RoHS</p>		



5 à 20 m	25 à 45 m	50 m	50 m
Prix/ml			Prix/m ²

1260 mm	blanc/noir/transparent/mats couleurs métallisés
630 mm	blanc/noir/transparent/mats couleurs métallisés



Mise à la teinte pour coloris spécial à partir de 500 ml en laize de 1260 mm



FILMS COULÉS FLUORESCENTS

7710 RA

ORACAL®



RapidAir®

170 µ

Colle solvant
de polyacrylate
structurée perm.

Durabilité
4 ans

Sans plomb ni chrome
Conforme REACH & RoHS

- Film PVC coulé fluorescent
- 2 coloris brillants - dos blanc
- Colle repositionnable à la pose
- Adhésion 16 N/25 mm
- Pose facile RapidAir®
- Haute performance
- Utilisation extérieure moyenne durée
- Se découpe au plotter

Fluo



029
JAUNE

Fluo



039
ROUGE

Produit vendu en laizes de 760 et 1520 mm par rl de 25 m



7510

ORACAL®



150 µ

Colle solvant
de polyacrylate
permanente

Durabilité
< 2 ans

Sans plomb ni chrome
Conforme REACH & RoHS

- Film PVC coulé fluorescent
- 7 coloris brillants - dos blanc
- Adhésion 18 N/25 mm
- Haute performance
- Utilisation extérieure courte durée

5 à 20 m	25 à 45 m	50 m	50 m
Prix/ml		Prix/m ²	

1260 mm *tous coloris*

630 mm *tous coloris*



Retrouvez les nuanciers p. 137

6510

ORACAL®



110 µ

Colle solvant
de polyacrylate
permanente

Durabilité
< 1 an

Sans plomb ni chrome
Conforme REACH & RoHS

- Film PVC coulé fluorescent
- 7 coloris brillants - dos blanc
- Adhésion 16 N/25 mm
- Haute performance
- Utilisation extérieure courte durée



5 à 20 m	25 à 45 m	50 m	50 m
Prix/ml		Prix/m ²	

1260 mm *tous coloris*

630 mm *tous coloris*



Retrouvez les nuanciers p. 137



FILM COULÉ SPÉCIAL BÂCHES - poids lourds

TRUCK TARP

80 µ	Colle acrylique transparente permanente*	Durabilité 5 ans
<ul style="list-style-type: none"> Film PVC coulé ultra souple 6 coloris mats Idéal pour le marquage des bâches sur camions Pose humide recommandée sauf bâche armée Dépose difficile Remise en place de la bâche possible 2 h après Coloris blanc avec liner bleu = échenillage facile Attention au lavage haute pression 		
<ul style="list-style-type: none"> Version imprimable de ce film p. 240 		
* Polymérisation par migration de plastifiants PVC		

5 à 20 m	25 à 45 m	50 m	50 m
Prix/ml			Prix/m ²

1230 mm *tous coloris*

615 mm *tous coloris*

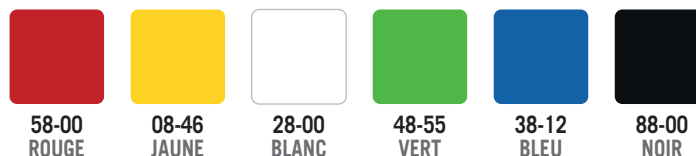

FILM SPÉCIAL BÂCHES - banderoles

451

80 µ	Colle solvant de polyacrylate permanente	Durabilité 3 ans
<ul style="list-style-type: none"> Film PVC souple 23 coloris satinés Adhésion 14 N/25 mm Pose sur bâche PVC (<i>inadapté à la pose sur bâches de camion</i>) Coloris blanc avec liner bleu = échenillage facile Correspondance RAL et HKS selon les teintes Collage humide recommandé afin d'éviter les tensions du film lors de l'application 		
<ul style="list-style-type: none"> Version imprimable de ce film p. 240 (3451) 		

Sans plomb ni chrome
Conforme REACH & RoHS

5 à 20 m	25 à 45 m	50 m	50 m
Prix/ml			Prix/m ²

1260 mm *tous coloris*

630 mm *tous coloris*



Retrouvez les nuanciers p.137



COVERING

Films teintés de recouvrement	36 - 39
Films de protection de carrosserie	40 - 41
Films vitres teintées pour véhicules	42



ORAGUARD® 2815 GF+

- Film de protection de carrosserie en polyuréthane
- Surface brillante et auto-réparatrice
- Résistant au jaunissement et aux UV

Retrouvez ce produit p. 41

FILMS COULÉS - longue durée conformables

 L'utilisation d'un primaire d'accroche peut être nécessaire dans le cadre de déformations importantes. En moyenne il faut compter 15ml pour le recouvrement total d'un véhicule.

970 RA **ORACAL®** **3D** **RapidAir®**

110 µ	Colle solvant de polyacrylate structurée	Durabilité 3-12 ans
-------	--	---------------------

Sans plomb ni chrome Conforme REACH & RoHS

- Film PVC coulé spécial covering 3D
- Plus de 100 coloris brillants et mats
- Colle repositionnable à la pose puis permanente
- Adhésion 16N/25mm
- Pose facile *RapidAir®*
- Correspondances RAL et HKS selon les teintes



	1 à 4 m	5 à 24 m	25 m	25 m
	Prix/ml		Prix/m ²	
BRILLANTS				
1520 mm	<i>blanc / noir</i>			
	<i>couleurs</i>			
	<i>métallisés / iridescents</i>			
MATS				
1520 mm	<i>blanc / noir</i>			
	<i>noir super mat</i>			
	<i>couleurs</i>			
	<i>métallisés / iridescents</i>			

 **7710RA** : 2 coloris fluos p. 87

 Mise à la teinte pour coloris spécial à partir de 500ml

5 RAISONS DE CHOISIR ORACAL® 970 RA !

- Film non directionnel**, ce qui évite les erreurs potentielles de sens de pose
- Film assez épais (110µ)** ce qui assure une excellente durabilité (jusqu'à 12 ans) et une super main à la pose
- Film repositionnable** à la pose
- Pas de traces de structure de colle** une fois le film appliqué
- Excellente capacité réparatrice** du film une fois chauffé



PRE-WRAP CLEANER

Nettoyant de surface pour la préparation de recouvrement professionnel de véhicules. Dégraisse et élimine efficacement les résidus de détergent avant d'appliquer des films adhésifs. Bouteille de 1 L ou bidon de 5 L.

Voir le produit page 115



FILMS COULÉS - longue durée conformables



Attention au sens de pose des films métallisés, irisés et brossés dans toutes nos gammes. Le rouleau doit être utilisé dans le même sens pour recouvrir toute la surface.

2080

3M

3D

Micro-Comply & Controltac

110 µ

Colle solvant structurée grise

Durabilité
8 ans (vertical)
3 ans (horizontal)

- Film coulé multicouche - pose facile
- Plus de 85 coloris
- Colle repositionnable à la pose puis permanente
- Adhésion 25 N/25 mm
- Conçu pour les surfaces planes, ondulées, 2D et 3D complexes
- Attention au sens de pose du blanc satiné et métal brossé
- Correspondance couleurs Pantone selon les teintes
- Température maximale d'application avec le film de protection : 80°
- **Film transparent de protection pour les films brillants et high gloss - à retirer après la pose**

Nouvel adhésif, pour une pose encore plus facile !



Retrouvez les nuanciers p. 137

1 à 4 m

5 à 21 m

22,86 m

22,86 m

Prix/ml

Prix/m²

1520 mm

mats/brillants/satinés

high gloss **nouveau!**

premium

flip/textures



2080-HGP278

Technologie **Controltac™**
= tack initial maîtrisé

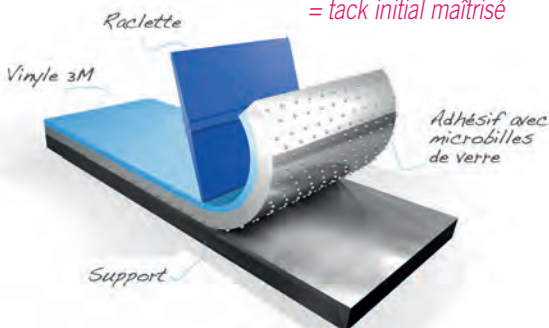

Technologie **Micro-Comply™**
= pose sans bulles ni plis

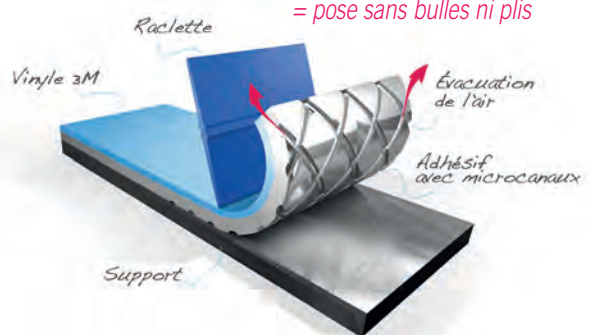

LAMINATIONS DÉCORATIVES SÉRIE 8900



8900-BR100
brossé

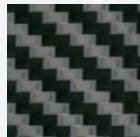

8900-CF100
carbone

Exemple de combinaison d'un film noir mat avec les laminations décoratives 8900.

Voir le produit page 335

PRÉSENTOIR 2080



PRÉSENTOIR-2080

FILS DE COUPE

Les rubans de coupe 3M™ Knifeless coupent efficacement et avec **précision** le film adhésif sans l'utilisation d'un cutter et **sans endommager** la surface.

Voir le produit page 110



FILMS COULÉS À EFFETS - conformables



Attention au sens de pose des films métallisés, irisés et brossés dans toutes nos gammes. Le rouleau doit être utilisé dans le même sens pour recouvrir toute la surface.

975 ORACAL® 3D

150 µ	Colle solvant de polyacrylate	Durabilité 5 ans (couleurs) 3 ans (métallisés)
-------	-------------------------------	--

Sans plomb ni chrome
Conforme REACH & RoHS

- Film PVC coulé structuré en relief spécial covering
- 21 coloris texturés : 9 carbonés (CA), 5 brossés (BR), 4 nid d'abeille (HC), 2 cocoon (CO) et 1 crocodile (CR)
- Colle repositionnable à la pose puis permanente
- Adhésion 22 N/25 mm
- Réf. 975CARA (carbone noir) disponible en version Rapid Air® pose facile

1 à 4 m	5 à 24 m	25 m	25 m
Prix/ml		Prix/m ²	

1520 mm	CA / BR / HC / CO
760 mm	CA / BR / HC / CO
1520 mm	975 CARA
760 mm	975 CARA
1500 mm	975 CR
750 mm	975 CR



Retrouvez les nuanciers p.137

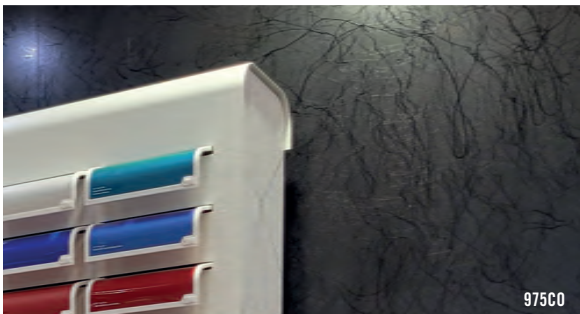

ELEMENTO 6 SOTT 3D

100 µ	Colle solvant de polyacrylate structurée	Durabilité 4 ans (vertical) 2 ans (horizontal)
-------	--	--

- Film PVC coulé multicouche aspect carbone
- 1 coloris noir carbone ultra brillant
- Conformable 3D
- Colle structurée repositionnable à la pose
- Adhésion finale 15 N/25 mm, tack initial léger
- Applications automobiles, industrielles et marines possibles

Carbone lisse Ultra brillant et ultra lisse

1 à 4 m	5 à 19 m	20 m	20 m
Prix/ml		Prix/m ²	

1520 mm	W-1917 - carbone noir
760 mm	W-1917 - carbone noir

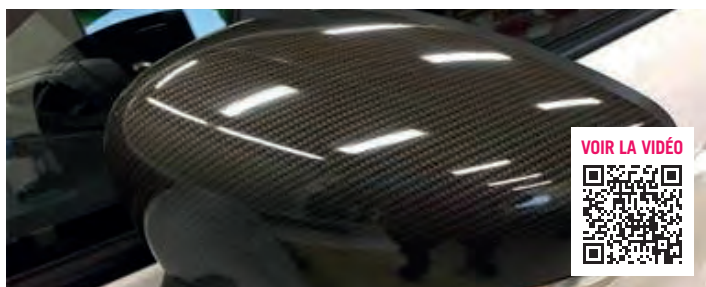

VOIR LA VIDÉO



FILMS COULÉS À EFFETS - conformables



L'utilisation d'un primaire d'accroche peut être nécessaire dans le cadre de déformations importantes. En moyenne il faut compter 15ml pour le recouvrement total d'un véhicule.

ULTRA CHROME



1 à 4 m	5 à 19 m	20 m	20 m
Prix/ml			Prix/m ²

50 µ

Colle solvant permanente

Durabilité 4 ans

Sans plomb ni chrome
Conforme REACH & RoHS

- Film coulé effet miroir
- 7 coloris ultra brillants
- Colle repositionnable à la pose
- Adhésion 20 N/ 25 mm
- Application facile à sec sur surfaces planes ou bombées
- Ne peut être découpé au plotter
- **Un film transparent protège le film lors du marouflage - à retirer après la pose**

Miroir

1240 mm IS273 - noir 920

920 mm IS273 - tous coloris sauf noir



VERT - 700



500 ROUGE



501 ROSE



600 BLEU



700 VERT



800 JAUNE



901 GRIS



920 NOIR



NOIR - 920

FORMATIONS* TOTAL COVERING

ESSENTIEL - EXPERT - INTÉGRAL

Envie ou besoin de développer de manière concrète vos talents de poseur ? De la théorie, de la pratique, des techniques maîtrisées et des stagiaires comblés : c'est ce qui vous attend en participant à nos formations !

TOTAL COVERING

ESSENTIEL

Comprendre et découvrir les techniques de pose spécifiques au covering de véhicules publicitaires

TOTAL COVERING

EXPERT

Parfaire ses connaissances, être à même de réaliser un wrapping de véhicule de prestige et améliorer ses techniques de pose

TOTAL COVERING

INTÉGRAL

Comprendre et/ou parfaire ses connaissances et améliorer ses techniques de pose



98 % de nos stagiaires sont plus que satisfaits !

*possibilité de prise en charge par votre OPCA

Un renseignement ou une inscription à nos formations ?
Contactez-nous : formations@sdag.net

FILMS DE PROTECTION DE CARROSSERIE

PPF 100 3M  Aspect brillant

190 µ	Colle acrylique	Durabilité 7 ans
<ul style="list-style-type: none"> Film polyuréthane Surface brillante et auto-réparatrice Pose humide obligatoire (gel d'application 3M 38590) Adhésif optimisé pour le repositionnement, minimisant les marques adhésives Pour surfaces planes et bombées Traité contre tous types de salissures (insectes, goudron, fluides automobiles) Résistant aux conditions climatiques dont les UV Accès à la bibliothèque de silhouettes inclus et gratuit Film de protection polyester - à ôter avant la pose 		

1 à 4 m	5 à 14 m	15 m	15 m
Prix/ml			Prix/m ²

1520 mm transparent brillant

760 mm transparent brillant

Composition des films



Feuille de protection - Polyester
Vernis - Polyuréthane
Film - Polyuréthane
Adhésif - Acrylique PSA
Liner - Polyester

PPF 200 3M  Aspect brillant ou mat

200 µ	Colle acrylique	Durabilité 10 ans
<ul style="list-style-type: none"> Film polyuréthane Surface brillante ou mate et auto-réparatrice Pose humide obligatoire (gel d'application 3M 38590) Adhésif optimisé pour le repositionnement, minimisant les marques adhésives Pour surfaces planes et bombées Traité contre tous types de salissures (insectes, goudron, fluides automobiles) Résistant aux conditions climatiques dont les UV Finition lisse avec propriétés hydrophobes pour un entretien facile Faible peau d'orange Accès à la bibliothèque de silhouettes inclus et gratuit Film de protection polyester - à ôter avant la pose 		

1 à 4 m	5 à 14 m	15 m	15 m
Prix/ml			Prix/m ²

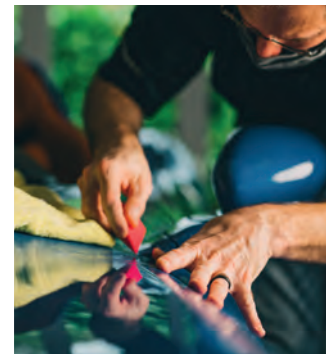
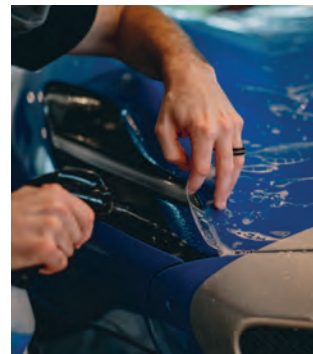
1520 mm transparent brillant
transparent mat **nouveau!**760 mm transparent brillant
transparent mat **nouveau!**

GEL D'APPLICATION

Gel d'application **prêt à l'emploi** à base d'eau et à haute viscosité pour les films de la série 3M™ PPF.

Adhère aux surfaces horizontales et permet au film de rester humide plus longtemps ce qui permet une **augmentation du temps de manipulation**.

Bidon de 3,785 L.

Voir le produit page 116

3M



LOGICIEL 3M™ – BIBLIOTHÈQUE DE SILHOUETTES

AIDE À L'INSTALLATION

1. Connectez-vous sur le site patterns.3m.com
2. Téléchargez le logiciel
3. Créez votre compte
4. Profitez de la version test de 30 silhouettes en attendant que votre compte soit activé

FILMS DE PROTECTION DE CARROSSERIE



Formez-vous à la pose de ces films ! Retrouvez toutes nos formations p. 10 à 12

2815 GF+

ORAGUARD® Déperlant

160 µ	Colle solvant de polyacrylate permanente	Durabilité 10 ans
-------	--	-------------------

- Film polyuréthane
- Surface brillante et auto-réparatrice
- Pose humide obligatoire (gel d'application **ORAFOL 3595-300**)
- Traité en surface contre tous types de salissures (huile, essence, fientes, acides sulfuriques et chlorhydrique)
- Résistant au jaunissement et aux UV

nouvelle version !

1 à 24 m	25 à 49 m	50 m	50 m
Prix/ml			Prix/m ²

1520 mm transparent brillant

760 mm transparent brillant

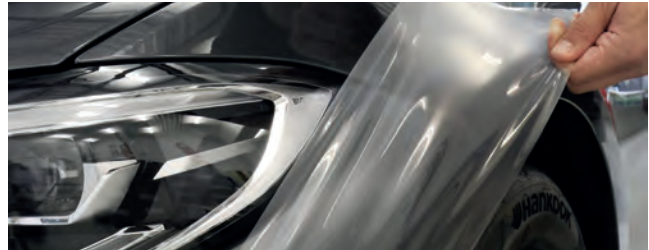

285 F

ORAGUARD®



50 µ	Colle solvant de polyacrylate permanente	Durabilité 5 ans
------	--	------------------

- Film polyuréthane
- Surface brillante auto-réparatrice
- Adhésion 18N/25 mm
- Surfaces planes ou légèrement bombées
- Pose humide

1 à 24 m	25 à 49 m	50 m	50 m
Prix/ml			Prix/m ²

1520 mm transparent brillant

1370 mm transparent brillant



270

ORAGUARD®



150 µ	Colle solvant de polyacrylate permanente	Durabilité 5 ans
-------	--	------------------

- Film PVC polymère
- Surface brillante
- Adhésion 20N/25 mm
- Surfaces planes ou légèrement bombées
- Pose humide

1 à 24 m	25 à 49 m	50 m	50 m
Prix/ml			Prix/m ²

1400 mm transparent brillant

1260 mm transparent brillant

Conseils de pose

Découvrez les outils nécessaires et les étapes de pose des films PPF.

VOIR LA VIDÉO



INFOS

GEL D'APPLICATION

ORAFOL

Gel d'application transparent pour faciliter l'application de films de protection de carrosserie nécessitant un processus d'application humide.

Il permet un glissement prolongé, une évaporation lente et évite les coulures. Bidon de 1L.

Voir le produit page 116



KITS PRÉDÉCOUPÉS ET THERMOFORMÉS - pour véhicules

FILMS THERMOFORMÉS VITRES TEINTÉES

 Délai de livraison : 48/72 h

- Films disponibles pour tous modèles de véhicules
- Thermoformés donc prêts-à-poser
- Plusieurs teintes de films au choix (bi-teintes possible sur le même kit)

LÉGISLATION : Depuis le 1^{er} janvier 2017, la TLV (Transmission de Lumière Visible) doit être d'au moins 70% sur les vitres latérales avant. Seule la pose du film Extrême Clair 85 sur les vitres avant est autorisée pour circuler sur les zones régies par le code de la route français.

TARIFS ET VIDÉOS SUR LE SITE

1. Connectez-vous sur notre site www.solaire.sdag.net 
2. Sélectionnez votre véhicule
3. Choisissez la teinte souhaitée
4. Choisissez l'option des vitres à recouvrir
5. Commandez et posez

CHOIX DES VITRES À RECOUVRIR



KIT COMPLET



KIT VITRES AVANT



KIT 3/4 ARRIÈRE



PARE-SOLEIL



PROTECTION SOLAIRE - pour véhicules



Pour la pose de films sur vitre, nous recommandons l'utilisation du fluide **SUN POSE** page 116

Modèle	TRANSMISSION LUMIÈRE	REJET DE LA CHALEUR	REJET DES UV	RAYONS INFRAROUGES
SPECTRA 15 (transparent)	86 %	31 %	99 %	67 %
WS-70 (clair)	75,2 %	64,3 %	99 %	86,7 %
CA-05 (foncé)	5,5 %	65,7 %	99 %	31 %
CA-20 (clair)	20,5 %	59,8 %	99 %	31 %
BASIC-05 (foncé)	5,3 %	54 %	99 %	37 %
BASIC-20 (clair)	16,8 %	51 %	99 %	37 %

SPECTRA 15



60 μ	Film polyester	Durabilité 15 ans
<ul style="list-style-type: none"> • Liner polyester • Anti-rayures renforcé • Conforme pour les vitres latérales avant (TLV 86 %) 		
Laizes standards	Prix/ml	Prix/m ²
760 mm		
1520 mm		

WS 70

ORACAL®



Réduit l'éblouissement

38 μ	Film polyester	Durabilité 7 ans
<ul style="list-style-type: none"> • Liner polyester • Réduit de 91,9 % l'éblouissement 		
Laizes standards	Prix/ml	Prix/m ²
760 mm		
1525 mm		

CA 05 / CA 20

ORACAL®



38 μ	Film polyester	Durabilité 3 ans
<ul style="list-style-type: none"> • Liner polyester • 2 finitions : CA 05 (foncé) et CA 20 (clair) 		
Laizes standards	Prix/ml	Prix/m ²
760 mm		
1525 mm		

BASIC 05 / BASIC 20

ORACAL®



38 μ	Film polyester	Durabilité 5 ans
<ul style="list-style-type: none"> • Liner polyester • 2 finitions : BASIC 05 (foncé) et BASIC 20 (clair) • Anti-rayures renforcé 		
Laizes standards	Prix/ml	Prix/m ²
760 mm		
1525 mm		

ENSEIGNES LUMINEUSES

Films translucides diffusants	44 - 45
Films opaques block out	46
Film amplificateur de lumière	46



3M 3635

PODCAST

on air

- Film microperforé coulé
- Noir ou blanc
- Permet de créer un effet différent le jour et la nuit

Retrouvez ce produit p. 45

FILMS TRANSLUCIDES DIFFUSANTS

8800 ORACAL® Thermoformable

50 µ	Colle solvant de polyacrylate permanente	10 ans (blanc & noir) 8 ans (couleurs) 5 ans (métallisés)
------	--	---

Sans plomb ni chrome
Conforme REACH & RoHS

- Film PVC coulé translucide coloré
- 43 coloris satinés
- Adhésion 18 N/25 mm
- Assure une excellente homogénéité de la diffusion lumineuse
- Excellente stabilité dimensionnelle
- Film thermoformable
- Impression possible en transfert thermique
- Applicable sur bâches diffusantes

5 m	10 à 20 m	25 m	25 m
Prix/ml			Prix/m ²

1260 mm	tous coloris
630 mm	tous coloris



8500 ORACAL®

80 µ	Colle solvant de polyacrylate permanente	Durabilité 5-7 ans
------	--	--------------------

Sans plomb ni chrome
Conforme REACH & RoHS

- Film PVC polymère translucide coloré
- 54 coloris satinés
- Adhésion 18 N/25 mm
- Film donnant une coloration homogène en éclairage par diffusion et par réflexion

5 à 20 m	25 à 45 m	50 m	50 m
Prix/ml			Prix/m ²

1260 mm	tous coloris
630 mm	tous coloris



Retrouvez les nuanciers p. 137

8860 ORACAL®

55 µ	Colle solvant de polyacrylate permanente	Durabilité 10 ans
------	--	-------------------

- Film PVC coulé translucide blanc mat
- Transmission de lumière 60 %
- Adhésion 18 N/25 mm
- Améliore la distribution lumineuse et l'homogénéité des enseignes rétroéclairées

5 à 20 m	25 à 45 m	50 m	50 m
Prix/ml			Prix/m ²

1260 mm	translucide blanc mat
---------	-----------------------



FILMS TRANSLUCIDES DIFFUSANTS

3635-222/210



1 à 24 m	25 à 44 m	45,7 m	45,7 m
Prix/ml			Prix/m ²

140 µ	Colle acrylique base solvant transparente perm.	Durabilité 7 ans
-------	---	------------------

- Film microperforé coulé noir ou blanc
- Caisson éteint : **3635-222** : noir, **3635-210** : selon l'impression
- Caisson allumé : coloré suivant le film translucide apposé en arrière-plan
- Permet de créer un effet différent le jour et la nuit
- Ø de la perforation : 1,22 mm

3635-210 : imprimable



3635-222 NOIR
3635-210 BLANC

Rapport film/trous : 85/15

1220 mm 222 - noir mat/dos blanc
210 - blanc mat/dos blanc

3635-222 : microperforé noir



► Exemple avec film de découpe classique au-dessus du microperforé pour le logo (ici en rouge) et film diffusant coloré en dessous pour le reste (ici en blanc).

3635-210 : microperforé blanc imprimable



► Exemple avec logo imprimé (ici en rouge) et film diffusant coloré (uniquement pour le lettrage) en dessous du microperforé (ici aussi en rouge)

3635-91



1 à 24 m	25 à 44 m	45,7 m	45,7 m
Prix/ml			Prix/m ²

50 µ	Colle acrylique base solvant transparente perm.	Durabilité 9 ans
------	---	------------------

- Film PVC coulé
- Caisson éteint : gris fumé
- Caisson allumé : blanc translucide
- Pour caissons lumineux à double effet

1220 mm gris fumé/blanc translucide

610 mm gris fumé/blanc translucide



Vue de jour caisson éteint, aspect gris fumé



Vue de nuit caisson allumé, aspect blanc translucide

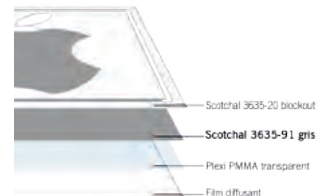

7755-520



1 à 24 m	25 à 49 m	50 m	50 m
Prix/ml			Prix/m ²

50 µ	Colle acrylique base solvant transparente perm.	Durabilité 7 ans
------	---	------------------

- Film fluocarbure miroir
- Caisson éteint : chrome
- Caisson allumé : blanc translucide
- Pour caissons lumineux ou rétroéclairage
- Peut être thermoformé
- Fiche produit sur demande

1220 mm chrome/blanc translucide

610 mm chrome/blanc translucide



FILMS OPAQUES BLOCK OUT

8870 ORACAL®

100 µ	Colle solvant de polyacrylate transparente perm.	Durabilité 10 ans
<ul style="list-style-type: none"> Film coulé opaque 2 coloris satinés : blanc dos noir et noir dos blanc Adhésion 16N/25 mm 		
		à combiner avec 8800 8500

5 à 20 m	25 à 45 m	50 m	50 m
Prix/ml			Prix/m ²

1260 mm	010 - blanc / dos noir 070 - noir / dos blanc
---------	--

3635-20/22 3M

90 µ	Colle acrylique base solvant transparente perm.	Durabilité 10 ans
<ul style="list-style-type: none"> Film PVC coulé opaque 2 coloris mats : blanc dos noir et noir dos blanc Solution pour bloquer la lumière 		
<ul style="list-style-type: none"> Fiche produit sur demande 		

1 à 24 m	25 à 44 m	45,7 m	45,7 m
Prix/ml			Prix/m ²

1220 mm	20 - blanc / dos noir 22 - noir / dos blanc
---------	--

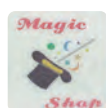

Vue de jour sans éclairage



Vue de nuit avec rétro-éclairage



FILM AMPLIFICATEUR DE LUMIÈRE

LEF 3635-100 3M

140 µ	Colle transparente permanente	Durabilité 5 ans
<ul style="list-style-type: none"> Film PVC coulé sans cadmium Blanc mat Réfléchit et diffuse 95 % de la lumière Augmente la densité lumineuse de 40 à 90 % Pour l'intérieur des caissons lumineux ou cadres lumineux 		
<ul style="list-style-type: none"> Fiche produit sur demande 		

1 à 24 m	25 à 44 m	45,7 m	45,7 m
Prix/ml			Prix/m ²

1220 mm	3635-100
---------	----------

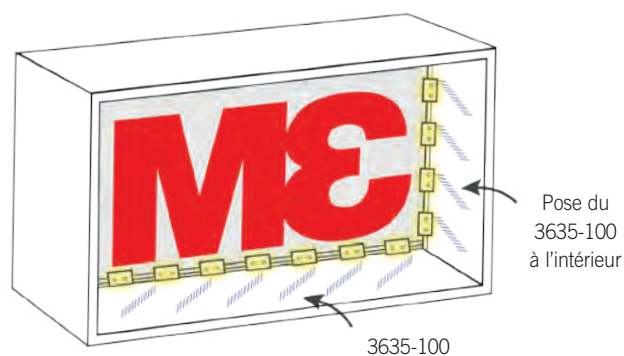

VITRAGES

Films dépolis	48 - 57
Films à motifs	58 - 59
Films transparents colorés et dichroïques	60 - 61
Textile adhésif imprimable	62



ASLAN  **AIREX DFL 300** nouveau!

- Film PVC polymère effet dépoli sablé
- Gris argent imprimable
- Repositionnable à la pose

Retrouvez ce produit p. 55

FILMS DÉPOLIS - colle pleine

Il est recommandé de poser les films dépolis colle pleine en **POSE HUMIDE**.

8510

ORACAL®



80 µ	Colle solvant de polyacrylate permanente	Durabilité 7 ans
<ul style="list-style-type: none"> Film polymère effet dépoli sablé Argent ou or, disponible en deux finitions (grain fin ou gros grain) Adhésion 18N/25 mm Euroclasse B-s1, d0 		

Sans plomb ni chrome
Conforme REACH & RoHS

5 à 20 m	25 à 45 m	50 m	50 m
Prix/ml			Prix/m ²

1520 mm	8510-090 uniquement
1260 mm	tous coloris
1000 mm	8510-090 uniquement
760 mm	8510-090 uniquement
630 mm	tous coloris

5525

3M



80 µ	Colle solvant de polyacrylate permanente	Durabilité 4 ans
<ul style="list-style-type: none"> Film vinyle calandré effet dépoli Réf. 314 : mat (rendu blanc) Réf. 324 : brillant (rendu gris pailleté) Adhésion 12N/25 mm Euroclasse B-s1, d0 		

5 à 20 m	25 à 45 m	50 m	50 m
Prix/ml			Prix/m ²

1520 mm	mat/brillant
1220 mm	mat/brillant
760 mm	mat/brillant
610 mm	mat/brillant

M7-SE / CR

METAMARK
The Materials Company

70 µ	Colle solvant de polyacrylate permanente	Durabilité 7 ans
<ul style="list-style-type: none"> Film PVC polymère effet dépoli Réf. SE : gris argent Réf. CR : gris pailleté Adhésion 20N/25 mm Euroclasse A2-s1, d0 Technologie brevetée apex, dépose sans résidus de colle 		

nouveau!

Imprimable

ECO-SOLV. UV LATEX

5 à 20 m	25 à 45 m	50 m	50 m
Prix/ml			Prix/m ²

1600 mm	argent/pailleté
1220 mm	argent/pailleté
800 mm	argent/pailleté
610 mm	argent/pailleté

MACAL 798

mactac®



80 µ	Colle solvant de polyacrylate permanente	Durabilité 5 ans
<ul style="list-style-type: none"> Film PVC polymère effet dépoli sablé Réf. 798-01 : brillant (gris pailleté/frosted) Réf. 798-02 : mat (blanc givré/dusted) Adhésion 17N/25 mm Euroclasse B-s1, d0 		

5 à 20 m	25 à 45 m	50 m	50 m
Prix/ml			Prix/m ²

1520 mm	brillant/mat
1230 mm	brillant/mat
760 mm	brillant/mat
615 mm	brillant/mat

FILMS DÉPOLIS - colle pleine



Il est recommandé de poser les films dépolis colle pleine en **POSE HUMIDE**.

SD-5053



80 µ	Colle solvant de polyacrylate permanente	Durabilité 5-7 ans
------	--	--------------------

- Film polymère effet dépoli sablé
- Gris argent, **grain fin**
- Liner PE 2 faces
- Adhésion 22 N/25 mm

Imprimable

ECO-SOLV. UV LATEX

VENTE MEILLEURE VENTE

5 à 20 m	25 à 45 m	50 m	50 m
Prix/ml			Prix/m ²

1550 mm	gris argent
1220 mm	gris argent
760 mm	gris argent
610 mm	gris argent

SD-5052



80 µ	Colle solvant de polyacrylate permanente	Durabilité 5-7 ans
------	--	--------------------

- Film polymère effet dépoli sablé
- Gris argent
- Liner PE 2 faces
- Adhésion 22 N/25 mm

Imprimable

ECO-SOLV. UV LATEX

5 à 20 m	25 à 45 m	50 m	50 m
Prix/ml			Prix/m ²

1550 mm	gris argent
1220 mm	gris argent
760 mm	gris argent
610 mm	gris argent

DEP G



80 µ	Colle solvant de polyacrylate permanente	Durabilité 7 ans
------	--	------------------

- Film PVC polymère effet dépoli stabilisé aux UV
- Gris argent
- Adhésion 18 N/25 mm
- Euroclasse B-s1, d0
- Excellente stabilité dimensionnelle grâce à son adhésif très cohésif

5 à 20 m	25 à 45 m	50 m	50 m
Prix/ml			Prix/m ²

1520 mm	gris argent
1220 mm	gris argent
760 mm	gris argent
610 mm	gris argent

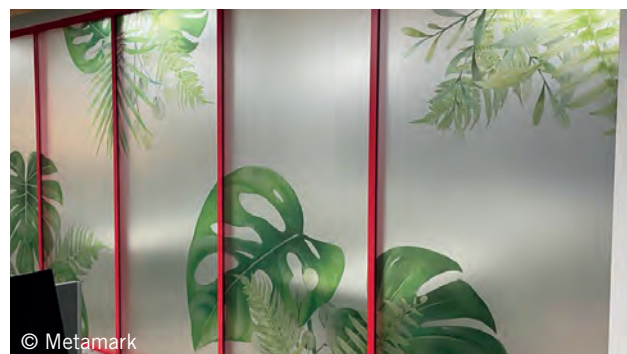

FILMS DÉPOLIS BLANCS - colle pleine

 Il est recommandé de poser les films dépolis colle pleine en **POSE HUMIDE**.

8710 ORACAL®

70 µ	Colle solvant de polyacrylate permanente	Durabilité 7 ans
------	--	------------------

Sans plomb ni chrome
Conforme REACH & RoHS

- Film polymère effet dépoli
- Blanc mat
- Adhésion 18N/25 mm
- Aspect neutre, sans paillettes
- Liner bleu = échenillage facile

	5 à 20 m	25 à 45 m	50 m	50 m
	Prix/ml			Prix/m ²
1260 mm	blanc mat			
630 mm	blanc mat			

DEP M FEDRIGONI SELF-ADHESIVES 



80 µ	Colle solvant de polyacrylate permanente	Durabilité 7 ans
------	--	------------------

VENTE MEILLEURE VENTE

- Film PVC polymère effet dépoli stabilisé aux UV
- Blanc mat
- Adhésion 18N/25 mm
- Euroclasse B-s1, d0
- Aspect neutre, sans paillettes
- Excellente stabilité dimensionnelle grâce à son adhésif très cohésif

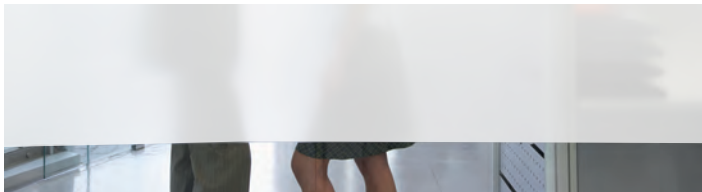
	5 à 20 m	25 à 45 m	50 m	50 m
	Prix/ml			Prix/m ²
1520 mm	blanc mat			
1220 mm	blanc mat			
760 mm	blanc mat			
610 mm	blanc mat			



M7-OH METAMARK  

80 µ	Colle solvant de polyacrylate permanente	Durabilité 7 ans
------	--	------------------

nouveau!

Imprimable

ECO-SOLV. UV LATEX

- Film PVC polymère effet dépoli
- Blanc mat
- Adhésion 20N/25 mm
- Euroclasse A2-s1, d0
- Technologie brevetée apex, dépose sans résidus de colle

	5 à 20 m	25 à 45 m	50 m	50 m
	Prix/ml			Prix/m ²
1600 mm	blanc mat			
1220 mm	blanc mat			
800 mm	blanc mat			
610 mm	blanc mat			



Série M7 Dépolis

Films adhésifs à effets dépolis pour vitrophanie

Metamark fabrique une gamme complète de films dépolis et présente un choix varié de finitions authentiques pour imiter les effets de gravure sur le verre. Ces films de vitrophanie offrent des effets saisissants pour tous les visuels et graphiques d'habillage sur surfaces vitrées. Ils répondent également à des usages architecturaux et conviennent pour couvrir de larges surfaces sur verre.

La Série Etch Effect est dotée de systèmes adhésifs à base de solvant. Toutes les références sont également disponibles avec la technologie d'adhésif MetaScape®, qui facilite la pose en ménageant à l'air des canaux de sortie sous le graphique.



FILM DÉPOLI MAT - colle pleine

Il est recommandé de poser les films dépolis colle pleine en **POSE HUMIDE**.

M7-DE METAMARK The Materials Company EURO apex ASSURED

70 µ	Colle solvant de polyacrylate permanente	Durabilité 7 ans
------	--	------------------

- Film PVC polymère effet dépoli mat
- Adhésion 20N/25mm
- Euroclasse A2-s1, d0
- Technologie brevetée apex, dépose sans résidus de colle

nouveau!

Imprimable

ECO-SOLV. UV LATEX

	5 à 20 m	25 à 45 m	50 m	50 m
	Prix/ml			Prix/m ²
1600 mm	transparent mat			
1220 mm	transparent mat			
800 mm	transparent mat			
610 mm	transparent mat			



GREEN CLEAR UVCM

Film PET transparent mat - sans PVC.
Imprimable en UV et résistant aux rayures.

Réf. SD-50UVCM : page 259



FILMS DÉPOLIS PAILLETÉS - colle pleine



Il est recommandé de poser les films dépolis colle pleine en **POSE HUMIDE**.

8810

ORACAL®



5 à 20 m	25 à 45 m	50 m	50 m
Prix/ml			Prix/m ²

80 µ	Colle solvant de polyacrylate permanente	Durabilité 7 ans
------	--	------------------

Sans plomb ni chrome. Conforme REACH & RoHS

- Film PVC coulé effet dépoli pailleté
- 5 coloris pailletés
- Adhésion 16 N/25 mm
- Euroclasse B-s1, d0
- Très bonne résistance aux intempéries et aux UV

Transfert ATP 4885

1260 mm *tous coloris*

630 mm *tous coloris*



7725 CRISTAL

3M



5 à 20 m	25 à 45 m	45,7 m	45,7 m
Prix/ml			Prix/m ²

50 µ	Colle acrylique base solvant permanente	Durabilité 7 ans
------	---	------------------

Transfert ATP 4885

- Film PVC coulé effet cristal gravé
- Réf. 314 : mat
- Réf. 324 : brillant (rendu grandes paillettes)
- Adhésion 22 N/25 mm
- Euroclasse B-s1, d0
- Très bonne résistance aux intempéries et aux UV

1220 mm *mat/brillant*

610 mm *mat/brillant*



FILM DÉPOLI ENLEVABLE - colle pleine

8530

ORACAL®

Dépose facile

5 à 20 m	25 à 45 m	50 m	50 m
Prix/ml			Prix/m ²

80 µ	Colle solvant de polyacrylate enlevable	Durabilité 5 ans
------	---	------------------

- Film PVC polymère effet dépoli sablé
- Gris argent
- Adhésion 6 N/25 mm
- Colle enlevable sans résidus

1260 mm *gris argent*

630 mm *gris argent*



Une adéquation parfaite entre adhésif, liner et film

ASLAN Airex

Film dépoli imprimable « sablé » pour pose à sec facile

Peut se repositionner pendant la pose

Pardonne les possibles erreurs de pose

Durabilité de 7 ans

Enlevable sans résidus même après plusieurs années

Certification EUROCLASSE B-s1, d0

Retrait immédiat du tape de transfert



ASLAN[®]

EXPERTISE IN SELF-ADHESIVE FILMS

Plus d'informations disponibles sur

www.aslanfolien.de



ASLAN Selbstklebefolien GmbH | Oberauel 2 | 51491 Overath | Germany

FILMS DÉPOLIS - colle structurée



Films dépolis colle structurée pour pose facile **À SEC** sans bulles.

8510 RA

ORACAL®

RapidAir®

80 µ	Colle solvant de polyacrylate structurée perm.	Durabilité 7 ans
------	--	------------------

- Film PVC spécial à plastifiants polymères effet dépoli sablé
- Gris argent brillant
- Liner *RapidAir*® PE 2 faces
- Adhésion 18 N / 25 mm
- Brillance faible : évite les reflets gênants

5 à 20 m	25 à 45 m	50 m	50 m
Prix/ml			Prix/m ²

1520 mm	gris argent brillant
1260 mm	gris argent brillant
760 mm	gris argent brillant
630 mm	gris argent brillant

5525 C

3M



Comply

80 µ	Colle solvant de polyacrylate structurée perm.	Durabilité 4 ans
------	--	------------------

- Film vinyle calandré effet dépoli
- Réf. 314 : mat (rendu blanc)
- Réf. 324 : brillant (rendu gris pailleté)
- Adhésion 12 N / 25 mm
- Euroclasse B-s1, d0

5 à 20 m	25 à 45 m	50 m	50 m
Prix/ml			Prix/m ²

1220 mm	mat/brillant
610 mm	mat/brillant

AIREX DFL 300

ASLANCO

Certified for HP-LateX Inks

80 µ	Colle acrylique structurée permanente	Durabilité 7 ans
------	---------------------------------------	------------------

- Film PVC polymère effet dépoli sablé
- Gris argent
- Adhésion 9 N / 25 mm
- Euroclasse B-s1, d0
- Repositionnable à la pose
- Dépose sans résidus de colle



nouveau!

Imprimable

ECO-SOLV. UV LATEX

5 à 20 m	25 à 45 m	50 m	50 m
Prix/ml			Prix/m ²

1520 mm	gris argent
1260 mm	gris argent
760 mm	gris argent
630 mm	gris argent

M7A-SE / CR

METAMARK
The Materials Company



apex ASSURED

70 µ	Colle solvant de polyacrylate structurée perm.	Durabilité 7 ans
------	--	------------------

- Film PVC polymère effet dépoli
- Réf. SE : gris argent
- Réf. CR : gris pailleté
- Adhésion 20 N / 25 mm
- Euroclasse A2-s1, d0
- Technologie brevetée dépose sans résidus de colle

Metascape

nouveau!

Imprimable

ECO-SOLV. UV LATEX

5 à 20 m	25 à 45 m	50 m	50 m
Prix/ml			Prix/m ²

1600 mm	argent/pailleté
1220 mm	argent/pailleté
800 mm	argent/pailleté
610 mm	argent/pailleté

FILMS DÉPOLIS - colle structurée



Films dépolis colle structurée pour pose facile **À SEC** sans bulles.

SD-AF 5052



80 µ	Colle solvant de polyacrylate structurée perm.	Durabilité 5-7 ans
<ul style="list-style-type: none"> Film polymère effet dépoli sablé Gris argent Liner Air Free PE 2 faces Adhésion 14 N/25 mm 		
MEILLEURE VENTE Imprimable ECO-SOLV. UV LATEX		

5 à 20 m	25 à 45 m	50 m	50 m
Prix/ml			Prix/m ²

1550 mm	gris argent
1370 mm	gris argent
1220 mm	gris argent
760 mm	gris argent
610 mm	gris argent

SD-AF 5053



80 µ	Colle solvant de polyacrylate structurée perm.	Durabilité 5-7 ans
<ul style="list-style-type: none"> Film polymère effet dépoli sablé Gris argent, grain fin Liner Air Free PE 2 faces Adhésion 14 N/25 mm 		
Imprimable ECO-SOLV. UV LATEX		

5 à 20 m	25 à 45 m	50 m	50 m
Prix/ml			Prix/m ²

1550 mm	gris argent
1220 mm	gris argent
760 mm	gris argent
610 mm	gris argent

MACAL 798 BF



80 µ	Colle solvant de polyacrylate structurée perm.	Durabilité 5 ans
<ul style="list-style-type: none"> Film PVC polymère effet dépoli pailleté Gris argent brillant (gris pailleté/frosted) Adhésion 17 N/25 mm Euroclasse B-s1, d0 		
nouveau!		

5 à 20 m	25 à 45 m	50 m	50 m
Prix/ml			Prix/m ²

1230 mm	gris argent brillant
615 mm	gris argent brillant

FILM DÉPOLI ENLEVABLE - colle structurée

DEP AFR



80 µ	Colle solvant de polyacrylate structurée	Durabilité 7 ans
<ul style="list-style-type: none"> Film PVC polymère effet dépoli stabilisé aux UV Gris argent Adhésion 12 N/25 mm Euroclasse B-s1, d0 		
nouveau!		

5 à 20 m	25 à 45 m	50 m	50 m
Prix/ml			Prix/m ²

1520 mm	gris argent
1220 mm	gris argent
760 mm	gris argent
610 mm	gris argent

FILMS DÉPOLIS BLANCS - colle structurée



Films dépolis colle structurée pour pose facile **À SEC** sans bulles.

DEP AFM

FEDRIGONI
SELF-ADHESIVES



5 à 20 m	25 à 45 m	50 m	50 m
Prix/ml			Prix/m ²

80 µ	Colle solvant de polyacrylate structurée perm.	Durabilité 7 ans
------	--	------------------

- Film PVC polymère effet dépoli stabilisé aux UV
- Blanc mat
- Adhésion 12N/25 mm
- Euroclasse B-s1, d0



1220 mm	<i>blanc mat</i>
610 mm	<i>blanc mat</i>

M7A-OH

METAMARK
The Materials Company



5 à 20 m	25 à 45 m	50 m	50 m
Prix/ml			Prix/m ²

80 µ	Colle solvant de polyacrylate structurée perm.	Durabilité 7 ans
------	--	------------------

- Film PVC polymère effet dépoli
- Blanc mat
- Adhésion 20N/25 mm
- Euroclasse A2-s1, d0
- Technologie brevetée **aprex**, dépose sans résidus de colle

Metascape

nouveau!

Imprimable

ECO-SOLV. UV LATEX

1600 mm	<i>blanc mat</i>
1220 mm	<i>blanc mat</i>
800 mm	<i>blanc mat</i>
610 mm	<i>blanc mat</i>



© Metamark

FILM DÉPOLI MAT - colle structurée

M7A-DE

METAMARK
The Materials Company



5 à 20 m	25 à 45 m	50 m	50 m
Prix/ml			Prix/m ²

70 µ	Colle solvant de polyacrylate structurée perm.	Durabilité 7 ans
------	--	------------------

- Film PVC polymère effet dépoli mat
- Adhésion 20N/25 mm
- Euroclasse A2-s1, d0
- Technologie brevetée **aprex**, dépose sans résidus de colle

Metascape

nouveau!

Imprimable

ECO-SOLV. UV LATEX

1600 mm	<i>transparent mat</i>
1220 mm	<i>transparent mat</i>
800 mm	<i>transparent mat</i>
610 mm	<i>transparent mat</i>

FILMS À MOTIFS

GLASS DESIGN

38 ou 50 µ	Colle acrylique copolymère	Durabilité 5 ans
------------	----------------------------	------------------

*Sans plomb ni chrome
Conforme REACH & RoHS*

- Film polyester à motifs
- 16 motifs
- Liner polyester
- Pose humide en intérieur
- **Ne se découpe pas au plotter**

1 à 14 m	15 à 29 m	30 m	30 m
Prix/ml			Prix/m ²

1525 mm	WO / UV / GO / WM
1270 mm	DX



FASARA

50 à 110 µ	Colle acrylique base solvant	Durabilité 10 ans
------------	------------------------------	-------------------

- Film polyester à motifs dépolis
- 100 types de motifs
- Pose humide en intérieur
- Euroclasse B-s1, d0
- COV.(A+) (émission de substances volatiles dans l'air intérieur)
- **Ne se découpe pas au plotter**
- **Délai de livraison de 5 à 8 jours (8 semaines pour certaines références)**

1 à 14 m	15 à 29 m	30 m	30 m
Prix/ml			Prix/m ²

1270 mm	TM - tous motifs
	MC - milky/cloud
	EN - emboss/natural



NUANCIER-FASARA - p. 137. Remboursé à l'achat de films FASARA

FILMS À MOTIFS



FILMS DESIGN DÉPOLIS



40 µ

Colle acrylique permanente

Durabilité 5 ans

Sans plomb ni chrome
Conforme REACH & RoHS

- Film polyester à motifs dépolis
- Liner polyester
- Pose humide en intérieur
- Rouleaux de 30 m ou 50 m selon les références
- **Ne se découpe pas au plotter**



STRUCTUR

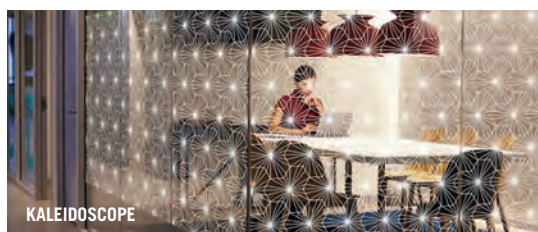

KALEIDOSCOPE



Demandez notre catalogue neutre & sans prix, spécial films Design. Retrouvez le nuancier **EVENT-DESIGN** p. 137

FILMS DESIGN BLANCS & NOIR



40 µ

Colle acrylique

Durabilité 5 ans

Sans plomb ni chrome
Conforme REACH & RoHS

- Film polyester à motifs blancs ou noirs
- Liner polyester
- Pose humide en intérieur
- Rouleaux de 30 m ou 50 m selon les références
- **Ne se découpe pas au plotter**



LINEA 18

		vendu au ml	
		Prix/ml	Prix/m ²
1520 mm	AQUATICA	abstrait	
	ASCENT	abstrait	
	ATOMA	géométrique	
	BRAIN	abstrait	
	CIRCUIT	géométrique	
	CLASSIC	abstrait	
	ELEKTRO (non M1)	abstrait	
	EUROPA	ligne	
	FLORAL	abstrait	
	FLORIS	dégradé	
	FUTURA	dégradé	
	HIVE	géométrique	
	JUNGLE	abstrait	
	KALEIDOSCOPE	abstrait	
	LIANA	abstrait	
	LINEAL (non M1)	ligne	
	MAT DÉPOLI (90 µ)	opalescent	
	MAT LIGHT nouveau!	opalescent	
	MAT OPAL	opalescent	
	MYSTIC	dégradé	
	PERLA	dégradé	
	PIXEL (non M1)	dégradé	
	RIGA	ligne	
	RIPPLE	abstrait	
	SCALE	dégradé	
	SIRIUS	ligne	
SPRINGWOOD	abstrait		
STRADA	ligne		
STRATOS	ligne		
STRUCTUR	ligne		
SWING	ligne		
VITRA	géométrique		
VOGUE nouveau!	géométrique		

		vendu au ml	
		Prix/ml	Prix/m ²
1520 mm	BOREAL - blanc	ligne	
	DECORUM - blanc	abstrait	
	LINEA 10 - blanc	ligne	
	LINEA 18 - blanc	ligne	
	MAT - blanc (50 µ)	opalescent	
	OPAQUE NACRÉ - blanc (75 µ)	occultant	
	OPAQUE NOIR - noir (60 µ)	occultant	



BOREAL

FILMS TRANSPARENTS COLORÉS



Il est recommandé de poser les films transparents colorés pour vitrages en **POSE HUMIDE**.

8300
ORACAL®

Effet vitrail

80 µ	Colle solvant de polyacrylate permanente	Durabilité 5 ans
------	--	------------------

Sans plomb ni chrome
Conforme REACH & RoHS

- Film PVC transparent coloré
- 32 coloris brillants stabilisés aux UV
- Adhésion 18N/25 mm
- Effet vitrail
- Euroclasse B-s1, d0
- Ce produit n'est pas ultra transparent (voir notre gamme ci-dessous)



Retrouvez les nuanciers p.137

5 à 20 m	25 à 45 m	50 m	50 m
Prix/ml			Prix/m ²

1260 mm *tous coloris*

630 mm *tous coloris*



FILMS COLORS



30 µ	Colle acrylique permanente	Durabilité 5 ans
------	----------------------------	------------------

Sans plomb ni chrome
Conforme REACH & RoHS

- Film polyester ultra transparent
- Liner polyester
- 15 coloris brillants ultra transparents et 7 coloris mats translucides
- Pose intérieure
- **Ne se découpe pas au plotter**

Ultra transparent

EVENT-DESIGN - p. 137

1 à 4 m	5 à 29 m	30 m	30 m
Prix/ml			Prix/m ²

1520 mm *tous coloris*



FILMS TRANSPARENTS COLORÉS DICHROÏQUES



Il est recommandé de poser les films transparents colorés pour vitrages en **POSE HUMIDE**.

FILMS DICHROÏQUES



1 à 4 m	5 à 29 m	30 m	30 m
Prix/ml		Prix/m ²	

110 µ (chill)
115 µ (blaze)

Colle acrylique
enlevable

Durabilité
7 ans

- Film polyester multicouche à reflets froids ou chauds
- Liner polyester
- 2 coloris : **CHILL** : tons froids (reflets magenta-bleu-or), **BLAZE** : tons chauds (reflets cyan-magenta)
- Euroclasse B-s1, d0
- Les couleurs changent selon l'angle de vue
- Optiquement transparent
- Pose intérieure
- **Ne se découpe pas au plotter**

1220 mm *tous coloris*

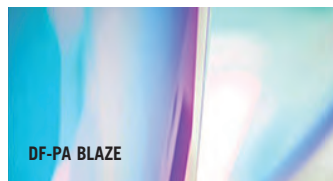

SE 70 ASLAN

1 à 24 m	25 à 49 m	50 m	50 m
Prix/ml		Prix/m ²	

110 µ

Colle acrylique
semi-permanente

Durabilité
2 ans
(extérieur)

- Film polyester ultra transparent dichroïque
- Liner polyester siliconé
- 2 coloris : **NEBULA** (reflets bleu) et **SOLAR** (reflets magenta)
- Pose à plat en intérieur et extérieur
- Les couleurs changent selon l'angle de vue ou l'éclairage
- Se découpe difficilement au plotter (lame matière épaisse)

1370 mm *tous coloris*

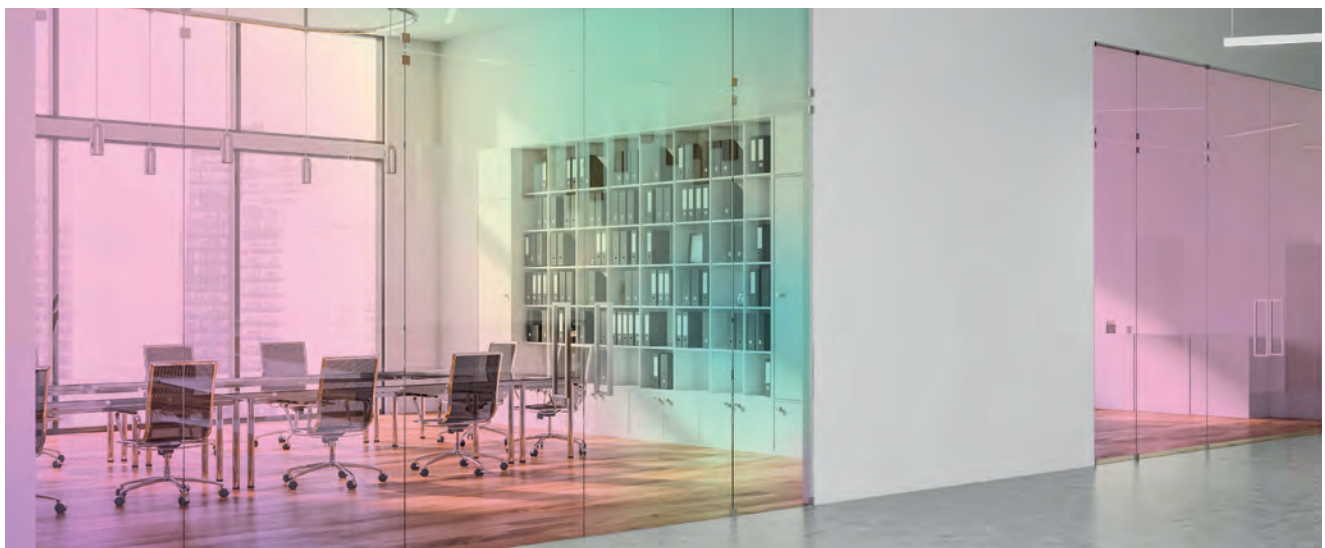

TEXTILE ADHÉSIF IMPRIMABLE - pour vitrage 

SQUID   

300 µ	Colle acrylique enlevable	Durabilité 5 ans (intérieur)
-------	---------------------------	------------------------------

Pose facile

- Film polyester aspect textile tissé - sans PVC
- 6 coloris, semi-transparents ou opaques
- Euroclasse B-s1, d0
- Résistant à l'humidité et à la chaleur
- Régule la luminosité et les radiations solaires
- Propriétés antibactériennes et antifongiques
- Se découpe sur table à plat (pas au plotter)
- Pose et dépose facile
- Pour les coloris **ROCK** et **COAL** éviter la pose sur vitre donnant sur l'extérieur (risque de choc thermique)

Imprimable

La version semi-transparente n'est pas imprimable en latex

ECO-SOLV. **UV** **LATEX**

1 à 4 m	5 à 24 m	25 m	25 m
Prix/ml		Prix/m ²	

1370 mm *semi-transparente opaque*

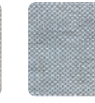
					
CHALK TRANSP.	BONE TRANSP.	OAK TRANSP.	ASH TRANSP.	ROCK TRANSP.	COAL TRANSP.
					
CHALK OPAQUE	BONE OPAQUE	OAK OPAQUE	ASH OPAQUE	ROCK OPAQUE	COAL OPAQUE



Pochette échantillons NUANCIER-SQUID



VOIR LES VIDÉOS

DÉCORATION

Films imitation de matières	64 - 67
Films métallisés	68 - 72
Films effet miroir - film dichroïque opaque	73
Film pailleté - film toucher velours	74



ORACAL®

851

nouveau!

- Film PVC coulé métallisé pailleté
- 18 coloris métallisés scintillants
dont 1 transparent avec paillettes argentées

Retrouvez ce produit p. 74

FILMS IMITATION DE MATIÈRES - décoration et rénovation



Formez-vous à la pose de ces films ! Retrouvez toutes nos formations p. 10 à 12

DI-NOC	3M	EURO	Comply
200 à 215 µ	Colle acrylique base solvant permanente	Durabilité 12 ans (intérieur) 3/5 ans (extérieur)*	

2 à 9 m	10 m	50 m	50 m
Prix/ml			Prix/m ²

1220 mm

* Les films spécialement conçus pour l'extérieur ont une durabilité de 3 à 5 ans selon la référence.

- Film de décoration coulé multicouche
- 80 types d'effets et d'imitations de matières
- Utilisation intérieure (et extérieure sur les références -EX)
- Colle structurée pour un marouflage facile
- Euroclasse B-s1, d0 (finitions standards, hors films extérieurs), euroclasse C-s2, d0 (AR et MT)
- Conforme norme marine **IMO**
- COV.(A+) (émission de composés organiques volatiles dans l'air intérieur)
- Plus de 1 000 références disponibles dont **52 sur stock** (autres références nous consulter pour le délai)
- En cas de découpe de formes, veuillez respecter une **hauteur minimale de 10 mm**



NUANCIER-DINOC- p. 137

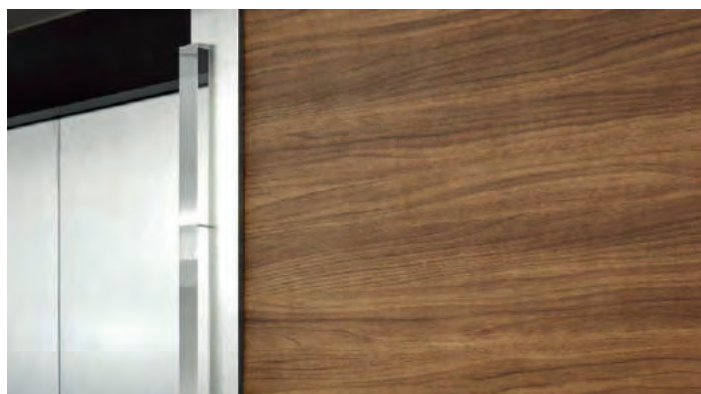

RA-DINOC

Raclette spécialement adaptée à la pose des films **DI-NOC**.

Voir le produit page 106



PRIMAIRE DE POSE

Primaire d'accroche **spécial bois** pour la pose des films imitation de matières **DI-NOC**.

Voir le produit page 117



Oubliez les contraintes des matériaux traditionnels et boostez votre rentabilité grâce à nos revêtements adhésifs texturés de haute qualité. Plus de 500 motifs réalistes sont disponibles pour répondre aux exigences de chaque projet. Apprenez à installer Cover Styl et révolutionnons ensemble le monde de la rénovation.



Pourquoi choisir Cover Styl ?

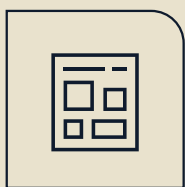

Support Marketing



Juste Prix

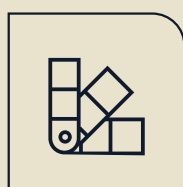

Vaste Gamme

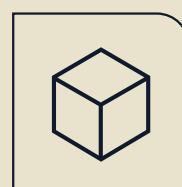

Large Stock

Obtenez gratuitement votre **Pack Découverte** contenant échantillons et brochures avec le code **COVER-SDAG**

FILMS IMITATION DE MATIÈRES - décoration et rénovation



Formez-vous à la pose de ces films ! Retrouvez toutes nos formations p. 10 à 12

COVER STYL

250 à 350 µ

Colle acrylique
structurée
permanente

Durabilité
10 ans (intérieur)

- Film de décoration calandré polymère
- Plus de 200 effets disponibles*
- Résistant aux UV et au jaunissement
- Rouleaux de 30 m ou 50 m selon références
- **Délai de livraison de 48 h selon coloris**
- En cas de découpe de formes, veuillez respecter une hauteur minimale de 10 mm



Pose facile



EVENT-COVER - p. 137



Brochures spéciales sur demande
(hôtel, commerce, résidence)

* 280 effets supplémentaires disponibles en stock limité (gamme orange du classeur Cover Styl). Les tarifs de cette gamme sont consultables sur notre site internet :



nouvelle collection !

COLOR

1 à 4 m	5 à 9 m	10 m ou +	10 m ou +
Prix/ml		Prix/m ²	

1220 mm	ESSENTIAL
	SILK
	SILK PRESTIGE

CONCRETE

1220 mm	URBAN
	PURE

GLITTER

1220 mm	GLITTER
---------	---------



CONCRETE - PURE



COLOR - ESSENTIAL

COVER PRIMER +

Primaire pour les films **COVER STYL**. Pour surfaces non poreuses lisses ou légèrement structurées (meuble, verre, bois peint, porte).

Voir le produit page 117



COVER PRIMER EAU

Primaire pour les films **COVER STYL**. Pour surfaces poreuses (bois non traité, tôle, mur).

Voir le produit page 117



GLITTER

FILMS IMITATION DE MATIÈRES - décoration et rénovation

STEEL

1 à 4m	5 à 9m	10m ou +	10m ou +
Prix/ml			Prix/m ²

1220 mm	BRUSHED	✔
	RUST PRESTIGE	✔
	AURORA PRESTIGE	✔
	BRUSHED PRESTIGE	✔

STONE

1220 mm	MARBLE	✔
	TERRAZZO	✔
	GRANITE	✔

TEXTILE

1220 mm	METALLIC PRESTIGE	✔
	NATURAL	✔
	LEATHER	✔
	NATURAL PRESTIGE	✔

WOOD

1220 mm	DARK	✔
	MEDIUM	✔
	LIGHT	✔
	PAINTED	✔
	PAINTED PRESTIGE	✔
	CORK PRESTIGE	✔



STONE - MARBLE



STEEL - BRUSHED

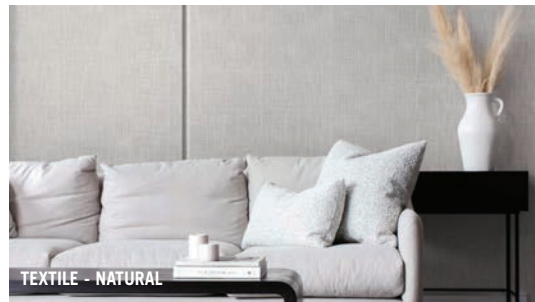

TEXTILE - NATURAL



TEXTILE - LEATHER



WOOD - MEDIUM



WOOD - CORK PRESTIGE

FILMS MÉTALLISÉS - sans PVC



351 ORACAL®

23 µ ou 50 µ	Colle solvant de polyacrylate permanente	Durabilité 2 ans (or : 1 an)
<ul style="list-style-type: none"> Film polyester métallisé 5 coloris Adhésion 12N/25 mm Liner optimisé pour la découpe au plotter 		
<p>Sans plomb ni chrome Conforme REACH & RoHS</p> <p>MEILLEURE VENTE</p>		



	5 à 20 m	25 à 45 m	50 m	50 m
	Prix/ml			Prix/m ²
1260 mm	001 - 23 µ - chrome brillant			
	002 - 23 µ - chrome mat			
	911 - 23 µ - or 2 faces			
	907 - 50 µ - chrome brossé			
	931 - 50 µ - rosegold			
630 mm	001 - 23 µ - chrome brillant			
	002 - 23 µ - chrome mat			
	911 - 23 µ - or 2 faces			
	907 - 50 µ - chrome brossé			
	931 - 50 µ - rosegold			



352 ORACAL®

23 µ ou 50 µ	Colle solvant de polyacrylate permanente	Durabilité 1-2 ans
<ul style="list-style-type: none"> Film polyester métallisé 5 coloris Adhésion 12N/25 mm Pour des étiquettes de grande qualité, autocollants de sécurité, décoration... Surface avec «top coating» pour impression sérigraphique ou UV 		
<p>Sans plomb ni chrome Conforme REACH & RoHS</p> <p>Imprimable</p> <p>SÉRI UV</p>		



	5 à 20 m	25 à 45 m	50 m	50 m
	Prix/ml			Prix/m ²
1260 mm	000 - 23 µ - transparent			
	010 - 50 µ - blanc			
	003 - 23 µ - or 1 face			
	901 - 50 µ - chrome 2 faces			
	912 - 50 µ - or 2 faces			
630 mm	000 - 23 µ - transparent			
	010 - 50 µ - blanc			
	003 - 23 µ - or 1 face			
	901 - 50 µ - chrome 2 faces			
	912 - 50 µ - or 2 faces			

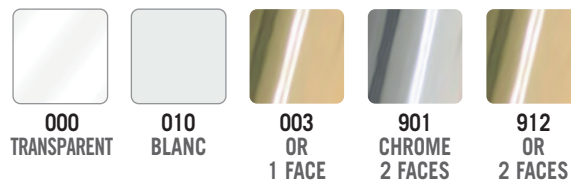

FILMS MÉTALLISÉS - sans PVC



Pour en savoir plus sur les ressources utilisées dans le cycle de production des matières plastiques, consultez notre tableau comparatif p.222

CRA 31



70% recyclé

50 µ	Colle polyacrylate	Durabilité 2 ans (extérieur)
------	--------------------	------------------------------

- Film polyester métallisé
- 2 aspects métallisés
- Fabriqué avec 70 % de polyester recyclé
- Adhésion finale 15N/25 mm
- Euroclasse B-s1, d0
- Coloris identique sur les 2 faces
- Se découpe au plotter
- Utilisation intérieure ou extérieure
- Dépose sans résidus de colle

Imprimable

UV LATEX

5 m	10 à 20 m	25 m	25 m
Prix/ml			Prix/m ²

1370 mm *tous coloris*



13127 ARGENT



12128 OR



CA 23



50 µ	Colle acrylique permanente	Durabilité 2 ans (extérieur)
------	----------------------------	------------------------------

- Film polyester métallisé
- 2 coloris métallisés brillants
- Adhésion 14N/25 mm
- Euroclasse B-s1, d0
- Se découpe au plotter
- Utilisation intérieure ou extérieure
- Dépose sans résidus de colle

5 m	10 à 20 m	25 m	25 m
Prix/ml			Prix/m ²

1250 mm *tous coloris*

625 mm *tous coloris*



13107 CUIVRE



13101 ROSEGOLD



SE 50



Mat

50 µ	Colle acrylique permanente	Durabilité 2 ans (extérieur)
------	----------------------------	------------------------------

- Film polyester métallisé
- 2 coloris métallisés mats
- Adhésion 14N/25 mm
- Se découpe au plotter
- Utilisation intérieure ou extérieure
- Dépose sans résidus de colle

5 m	10 à 20 m	25 m	25 m
Prix/ml			Prix/m ²

1250 mm *tous coloris*

625 mm *tous coloris*



13135 CHAMPAGNE

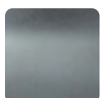

13136 PLATINE

FILMS MÉTALLISÉS - intérieur



Les films ci-dessous sont imprimables en **solvant, éco-solvant et UV**.
Il est impératif de garder une marge non imprimée autour de votre impression.

VINYL EFX

65 µ	Colle acrylique transparente permanente	Durabilité 5 ans (intérieur)
<ul style="list-style-type: none"> Film PVC extrudé métallisé 11 aspects métallisés Utilisation intérieure Se découpe au plotter 		



Imprimable

ECO-SOLV. UV

5 m	45,7 m	45,7 m
Prix/ml		Prix/m ²

1370 mm	SMOOTH	<i>uniquement 3101 et 3102</i>
1220 mm	SMOOTH	
610 mm	SMOOTH	
1370 mm	FINE BRUSH	<i>uniquement 6501</i>
1220 mm	FINE BRUSH	
610 mm	FINE BRUSH	
610 mm	EFFECT	
1220 mm	METAL FLAKE	<i>uniquement C201</i>
610 mm	METAL FLAKE	



7901 : présence de bandes fantômes de 1 cm de large
tous les 75 cm dues à la fabrication

Série Smooth



SILVER - S 3101

1370 1220 610



GOLD - S 3102

1370 1220 610



ROSE GOLD - S 3162

1220 610



SILVER - S 6501

1370 1220 610



ROSE GOLD - S 6562

1220 610

Effect-Diamond

Rainbow Brite O.



SILVER - S K301

610



SILVER - S 7901

610



SILVER - S C201

1220 610



GOLD - S C202

610

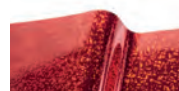

RED - S C203

610



ROYAL BLUE - S C204

610



GOLD - S 3102



ROSE GOLD - S 6562



SILVER - S 3101

FILMS MÉTALLISÉS - extérieur



Les films ci-dessous sont imprimables en **solvant, éco-solvant et UV**. Il est impératif de garder une marge non imprimée autour de votre impression. **Pour les découpes fines**, il est conseillé d'appliquer du vernis de scellement en périphérie.

VINYL EFX

5 m	45,7 m	45,7 m
Prix / ml		Prix / m ²

65 µ	Colle acrylique base solvant transparente perm.	Durabilité 3 ans (extérieur)
------	---	------------------------------

- Film PVC extrudé métallisé
- 10 aspects métallisés
- Utilisation extérieure sur surfaces planes (type vitrines)
- Vernis de scellement obligatoire pour les petites découpes
- Se découpe au plotter

Imprimable

ECO-SOLV. UV

1220 mm	SMOOTH
610 mm	SMOOTH
1220 mm	FINE BRUSH
610 mm	FINE BRUSH
610 mm	EFFECT

Série Smooth



SILVER - E 3101
1220 610



GOLD - E 3102
1220 610



ROSE GOLD - E 3162
1220 610

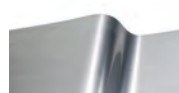

SILVER - E 6501
1220 610



GOLD - E 6502
1220 610



ROSE GOLD - E 6562
1220 610

Effect - Diamond



SILVER - E K301
610

Rainbow Brite O.



SILVER - E 7901
610

Florentine Leaf



GOLD - E 4402
610

L. Engine Turn



GOLD - E 1967
610



7901 : présence de bandes fantômes de 1 cm de large tous les 75 cm dues à la fabrication

SEALITPEN

Vernis de scellement anti-UV. Séchage rapide en 15 min. Stylo applicateur qui permet de sceller les bordures et les joints des films en pose extérieure pour allonger leur durée de vie.

Voir le produit page 117



ROSE GOLD - E 3162



GOLD - E 6502

FILMS MÉTALLISÉS - intérieur ou extérieur



Le film **CA 30** est imprimable en **solvant, éco-solvant, UV et latex**.
Il est impératif de garder une marge non imprimée autour de votre impression.

CA 30 **ASLAN** Certified for HP Latex Inks

140 µ	Colle acrylique permanente	Durabilité 5 ans (extérieur)
-------	----------------------------	------------------------------

Imprimable

- Film polyester/PVC métallisé
- 6 aspects métallisés
- Adhésion 14 N/25 mm
- Coloris identique sur les 2 faces
- Se découpe au plotter (lame matière épaisse)
- Utilisation intérieure ou extérieure

ECO-SOLV. **UV** **LATEX**

5 m	10 à 20 m	25 m	25 m
Prix/ml			Prix/m ²
1250 mm	tous coloris		
625 mm	tous coloris		

EFFET CHROME



13119 ARGENT

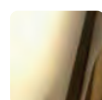

13117 OR

EFFET BROSSÉ



13125 CUIVRE



13129 INOX



13124 ALU



13126 OR

383 **ORACAL**

85 µ	Colle solvant de polyacrylate permanente	Durabilité 5 ans
------	--	------------------

Sans plomb ni chrome Conforme REACH & RoHS

- Film PVC coulé en résine alkyde métallisé
- 2 coloris effet aluminium froissé (chrome ou or)
- Adhésion 16 N/25 mm
- Se découpe au plotter
- Utilisation intérieure ou extérieure

5 à 20 m	25 à 45 m	50 m	50 m
Prix/ml			Prix/m ²
1220 mm	tous coloris		
610 mm	tous coloris		



001 CHROME



003 OR

FILM MÉTALLISÉ - chromé

7755-400 **3M** M1 **Longue durabilité**

55 µ	Colle acrylique base solvant transparente perm.	Durabilité 7 ans
------	---	------------------

- Film PVC coulé métallisé
- 2 coloris brillants effet miroir (420 chrome ou 431 or)
- Adhésion 16 N/25 mm
- Coloris identique sur les deux faces
- Peut être thermoformé sur des petites déformations
- Se découpe au plotter
- Utilisation intérieure ou extérieure

1 à 4 m	5 à 44 m	45,7 m	45,7 m
Prix/ml			Prix/m ²
1220 mm	tous coloris		
610 mm	tous coloris		



420 CHROME

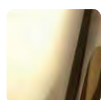

431 OR



FILMS EFFET MIROIR



SE 75

ASLAN

Miroir double-face

1 à 4 m	5 à 20 m	25 m	25 m
Prix/ml			Prix/m ²

75 µ	Colle acrylique transparente permanente	Durabilité 5 ans (extérieur)
------	---	------------------------------

- Film polyester traité anti-rayures
- 2 coloris
- Effet miroir sur les deux faces
- Adhésion 14 N/25 mm
- Pose à plat
- Se découpe au plotter (lame matière épaisse)
- Utilisation intérieure ou extérieure

1250 mm *effet miroir*

630 mm *effet miroir*



90 ARGENT



91 OR



SD-MIRROR



Miroir simple-face

5 à 20 m	25 à 45 m	50 m	50 m
Prix/ml			Prix/m ²

180 µ	Colle solvant semi-permanente structurée transp.	Durabilité 2 ans (intérieur) 1 an (extérieur)
-------	--	---

- Film polyester aspect miroir argenté
- Liner de protection en surface du film
- Liner polyester structuré
- Adhésion 8 N/25 mm
- Pose à plat sur surfaces lisses
- **Ne se découpe pas au plotter**
- Utilisation intérieure ou extérieure



Pose facile

1270 mm *effet miroir*

635 mm *effet miroir*



ARGENT

FILM DICHROÏQUE OPAQUE



SE 71

ASLAN

1 à 4 m	5 à 20 m	25 m	25 m
Prix/ml			Prix/m ²

160 µ	Colle polyacrylate permanent	Durabilité 2 ans (extérieur)
-------	------------------------------	------------------------------

- Film polyester dichroïque opaque
- 4 coloris : **AURORA** (rose à bleu clair), **ALPHA** (magenta à jaune), **ANDROMÈDE** (cuivre à vert) et **PLASMA** (bleu foncé au vert)
- Dos blanc : **AURORA** et **ALPHA**
- Dos noir : **ANDROMÈDE** et **PLASMA**
- Pose à plat
- Se découpe au plotter (lame matière épaisse)
- Les couleurs changent selon l'angle de vue ou l'éclairage

1350 mm *tous coloris*

675 mm *tous coloris*



13142 AURORA



13143 ALPHA



13144 ANDROMÈDE



13145 PLASMA



FILM PAILLETÉ

851 ORACAL®

100 µ 75 µ (Crystal Clear)	Colle solvant de polyacrylate permanente	Durabilité 5 ans (extérieur)
-------------------------------	--	------------------------------------

- Film PVC coulé métallisé pailleté
- 18 coloris métallisés scintillants dont un transparent avec paillettes argentées
- La version transparente peut être utilisée pour laminer les gammes ORACAL ou ORAJET

nouveau!

1220 mm	851 - tous coloris	5 à 20 m	25 à 45 m	50 m	50 m
		Prix/ml			Prix/m ²
610 mm	851 - tous coloris				



FILM TOUCHER VELOURS

CARESSCOLOUR ASLAN®

500 µ	Colle acrylique transparente permanente	Durabilité illimitée en intérieur
-------	---	--------------------------------------

- Film polyester enduit de fibres de viscose
- 15 coloris toucher velours
- Liner PE 140 g/m²
- Se découpe au plotter (lame matière épaisse)
- Bonne tenue sur bois lisses, murs peints, métaux de verre et MDF (si primaire d'accroche)

Transfert
HT 95



1370 mm	CC124 - tous coloris	1 à 4 m	5 à 24 m	25 m	25 m
		Prix/ml			Prix/m ²



FILMS RÉTRO- RÉFLÉCHISSANTS

Films et bâches rétro réfléchissants 76 - 77

Films rétro réfléchissants homologués 78 - 84



ORALITE® 5400

- Film rétro réfléchissant coulé
- Technologie microbilles
- 4 coloris imprimables

Retrouvez ce produit p. 76

SIGNALISATIONS MICROBILLES - multi-usage

5300 ORALITE®

90 µ	Colle solvant de polyacrylate permanente	Durabilité 5 ans
<ul style="list-style-type: none"> Film rétroréfléchissant Technologie microbilles 4 coloris Adhésion 15 N/25 mm Norme EN 12899-1 (classe RA1; type A) Se découpe au plotter 		

Sans plomb ni chrome
Conforme REACH & RoHS

5 m	10 à 20 m	25 m	25 m
Prix/ml			Prix/m ²

1235 mm	tous coloris
615 mm	tous coloris

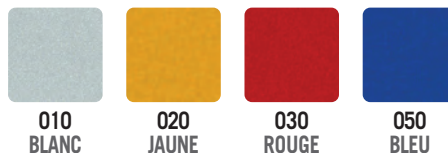

5500 ORALITE®

110 µ	Colle solvant de polyacrylate permanente	Durabilité 7 ans
<ul style="list-style-type: none"> Film rétroréfléchissant Technologie microbilles 8 coloris Adhésion 15 N/25 mm Norme EN 12899-1 (classe RA1; type A) Se découpe au plotter 		

Sans plomb ni chrome
Conforme REACH & RoHS

5 m	10 à 20 m	25 m	25 m
Prix/ml			Prix/m ²

1235 mm	tous coloris
615 mm	tous coloris



5400 ORALITE®

135 µ	Colle solvant de polyacrylate permanente	Durabilité 4 ans
<ul style="list-style-type: none"> Film rétroréfléchissant coulé Technologie microbilles 4 coloris Adhésion 15 N/25 mm Imprimable solvant, éco-solvant, UV et latex Norme EN 12899-1 (classe RA1; type A) Se découpe au plotter 		

Imprimable

ECO-SOLV. UV LATEX



5 à 20 m	25 à 45 m	50 m	50 m
Prix/ml			Prix/m ²

1235 mm	tous coloris
615 mm	tous coloris

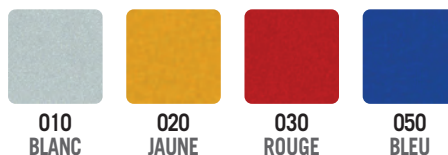

5600 RA ORALITE® Film rétroréfléchissant coulé - signalisation pour véhicules d'intervention page 87

BÂCHES RÉTRORÉFLÉCHISSANTES

5237 M ORALITE®

430 µ	-	Durabilité 3 ans
-------	---	---------------------

- Bâche polymère blanche rétro réfléchissante dos gris
- Technologie microprismatique
- Pour une fabrication facile de panneaux pliables
- Facile à couper, facile à nettoyer
- Résistant aux impacts
- **Ne se découpe pas au plotter**

Imprimable
UV

Compatible
5051

5 m	10 à 45 m	50 m	50 m
Prix/ml			Prix/m ²

1235 mm	blanc
615 mm	blanc



010
BLANC



5937 M ORALITE®

800 µ	-	Durabilité 4 ans
-------	---	---------------------

- Bâche polymère rétro réfléchissante dos gris
- Technologie microprismatique
- 3 coloris dont 1 fluorescent
- Pour une fabrication facile de panneaux pliables
- Facile à couper, facile à nettoyer
- Résistant aux impacts
- Conformité RA2
- **Ne se découpe pas au plotter**

Fluo

Compatible
5051

5 m	10 à 45 m	50 m	50 m
Prix/ml			Prix/m ²

1235 mm	blanc / jaune jaune citron fluo
615 mm	blanc / jaune jaune citron fluo

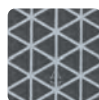

010
BLANC



020
JAUNE



029
JAUNE CITRON



SIGNALISATION MICROBILLES CLASSE 1 - rétroréfléchissant

5510 ORALITE® Classe 1

110 µ	Colle solvant de polyacrylate permanente	Durabilité 7 ans
<ul style="list-style-type: none"> Film rétroréfléchissant Technologie microbilles type classe 1 4 coloris Adhésion 15N/25 mm Se découpe au plotter 		
<p>Sans plomb ni chrome Conforme REACH & RoHS</p>		
<p>Compatible</p> <p>5051 5071 5021 5095</p>		
<ul style="list-style-type: none"> Norme EN 12899-1 (Europe) Norme NFP 98-520 (France) Norme SN 640878 (Suisse) 		

5 m	10 à 20 m	25 m	25 m
Prix/ml			Prix/m ²

1235 mm *tous coloris*615 mm *tous coloris*
FILMS TRANSPARENTS COLORÉS ET FILMS NOIRS OPAQUES
5051 ORALITE®

50 µ	Colle solvant de polyacrylate permanente	Durabilité 7 ans
<ul style="list-style-type: none"> Film PVC coulé Ultra transparent brillant 3 coloris Adhésion 18N/25 mm Se découpe au plotter 		
<p>Sans plomb ni chrome Conforme REACH & RoHS</p>		
<p>Compatible</p> <p>5510</p>		

5 à 20 m	25 à 45 m	50 m	50 m
Prix/ml			Prix/m ²

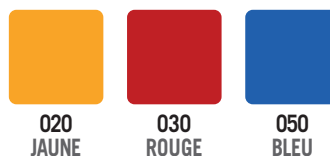
1220 mm *tous coloris*610 mm *tous coloris*
5071 ORALITE®

70 µ	Colle solvant de polyacrylate permanente	Durabilité 7 ans
<ul style="list-style-type: none"> Film PVC hautes performances Noir brillant opaque Adhésion 18N/25 mm Muni d'un filigrane Oralite (OR) Se découpe au plotter 		
<p>Sans plomb ni chrome Conforme REACH & RoHS</p>		
<p>Compatible</p> <p>5510</p>		

5 à 20 m	25 à 45 m	50 m	50 m
Prix/ml			Prix/m ²

1220 mm *noir (avec filigrane)*610 mm *noir (avec filigrane)*
5021 ORALITE®

75 µ	Colle acrylique enlevable	Durabilité 2 ans
<ul style="list-style-type: none"> Film PVC Noir brillant opaque Adhésion 3N/25 mm Pour la signalisation temporaire Se découpe au plotter 		
<p>Sans plomb ni chrome Conforme REACH & RoHS</p>		
<p>Compatible</p> <p>5510</p>		

5 à 20 m	25 à 45 m	50 m	50 m
Prix/ml			Prix/m ²

1260 mm *noir*630 mm *noir*

SIGNALISATIONS MICROPRISMATIQUES CLASSE 1 - rétroréfléchissant



INFOS

Classe 1 Microprismatique ou Microbilles

Film constitué de prismes ou de billes de verre noyées dans une résine extrêmement résistante - **visibilité jusqu'à 100 m**

Classe 2 Microprismatique ou Microbilles

Film constitué de prismes ou de billes de verre noyées dans une résine extrêmement résistante - **visibilité jusqu'à 250 m**

Classe 3 Microprismatique

Film constitué de prismes noyées dans une résine extrêmement résistante - **visibilité jusqu'à 350 m**

6710

ORALITE®

Classe 1 : nid d'abeille

5 m	10 à 20 m	25 m	25 m
Prix/ml			Prix/m ²

280 µ	Colle solvant de polyacrylate permanente	Durabilité 7 ans
-------	--	------------------

Sans plomb ni chrome
Conforme REACH & RoHS

- Film rétroréfléchissant
- Technologie microprismatique type classe 1
- EGP Engineer Grade Prismatique
- 4 coloris
- Valeur de rétroréflexion : 80 cd/lux/m² (blanc)
- Ne se découpe pas au plotter

Compatible
5061 5071

- Normes EN 12899-1 (Europe) - DIN 67520 & ASTM D4956

1235 mm	tous coloris
615 mm	tous coloris



3430-EGP

3M

Classe 1 : nid d'abeille

au ml	22,85 à 45 m	45,7 m	45,7 m
Prix/ml			Prix/m ²

420 µ	Colle permanente	Durabilité 7 ans
-------	------------------	------------------



- Film rétroréfléchissant
- Technologie microprismatique type classe 1
- EGP Engineer Grade Prismatique
- 5 coloris
- Valeur de rétroréflexion : 50 cd/lux/m² (blanc)
- Ne se découpe pas au plotter

Compatible
ECF 1170

1220 mm	tous coloris
---------	--------------

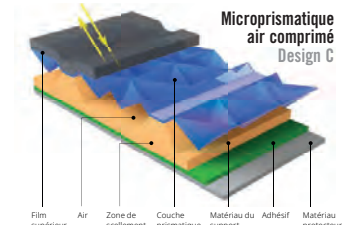
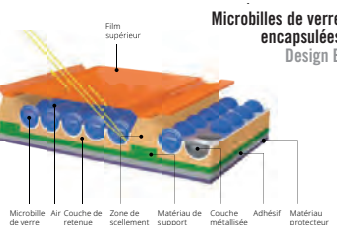
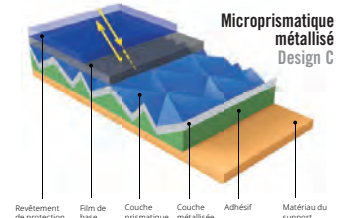
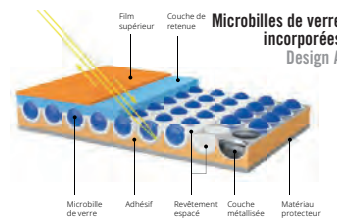

SIGNALISATION MICROBILLES CLASSE 2 - rétroréfléchissant CE

5810 **ORALITE®** Classe 2 : nid d'abeille

210 µ	Colle solvant de polyacrylate permanente	Durabilité 10 ans
-------	--	-------------------

- Film acrylique rétroréfléchissant
- Technologie microbilles encapsulées type classe 2
- 5 coloris
- Valeur de rétroréflexion : 180 cd/lux/m² (blanc)
- Adhésion 15 N/25 mm
- **Ne se découpe pas au plotter**

Compatible
5061 5081
5090

• Normes EN 12899-1 (Europe) - DIN 67520 & DIN 6171

• Norme NFP 98-520 (France)

• Norme SN 640878 (Suisse)

CE

	5 m	10 à 20 m	25 m	25 m
	Prix/ml			Prix/m ²
1235 mm	tous coloris			
615 mm	tous coloris			

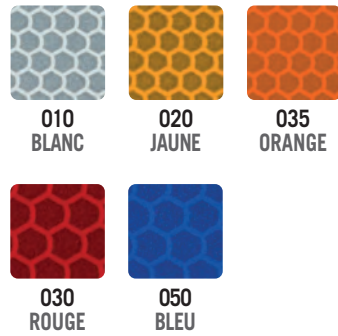

FILMS TRANSPARENTS COLORÉS ET FILM NOIR OPAQUE

5061 **ORALITE®**

120 µ	Colle solvant de polyacrylate permanente	Durabilité 12 ans
-------	--	-------------------

Sans plomb ni chrome
Conforme REACH & RoHS

- Film PMMA hautes performances
- Transparent brillant coloré
- 5 coloris
- Adhésion 18 N/25 mm
- Se découpe difficilement au plotter (lame matière épaisse)

Compatible
5810 5910

• Normes EN 12899-1 (Europe) - DIN 6171

	5 à 20 m	25 à 45 m	50 m	50 m
	Prix/ml			Prix/m ²
1235 mm	tous coloris			
615 mm	tous coloris			

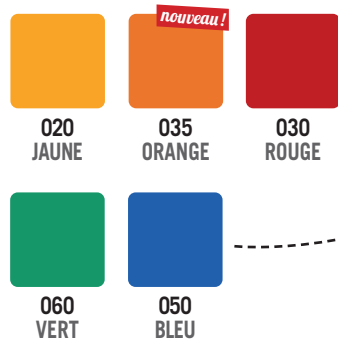

5081 **ORALITE®**

50 µ	Colle solvant de polyacrylate permanente	Durabilité 10 ans
------	--	-------------------

Sans plomb ni chrome
Conforme REACH & RoHS

- Film PVC hautes performances
- Noir brillant opaque
- Adhésion 18 N/25 mm
- Muni d'un filigrane Oralite (OR)
- Se découpe au plotter

Compatible
5810 5910

	5 à 20 m	25 à 45 m	50 m	50 m
	Prix/ml			Prix/m ²
1220 mm	noir (avec filigrane)			
610 mm	noir (avec filigrane)			

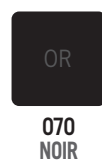

SIGNALISATIONS MICROPRISMATIQUES CLASSE 2 - rétro réfléchissant



5910

ORALITE®

Classe 2 : nid d'abeille

5 m	10 à 20 m	25 m	25 m
Prix/ml			Prix/m ²

230 µ	Colle solvant de polyacrylate permanente	Durabilité 10 ans
-------	--	-------------------

- Film acrylique rétro réfléchissant
- Technologie microprismatique type classe 2
- 3 coloris dont 1 fluorescent
- Valeur de rétro réflexion : 180 cd/lux/m² (blanc)
- Adhésion 15 N/25 mm
- Muni d'un filigrane pour le sens de pose
- Ne se découpe pas au plotter

Compatible
5061 5081
5090

- Normes EN 12899-1 (Europe) - DIN 67520 & DIN 6171



1235 mm	blanc / jaune jaune citron fluo
---------	------------------------------------

615 mm	blanc / jaune jaune citron fluo
--------	------------------------------------



HIP 3930

3M

Classe 2 : nid d'abeille

au ml	22,85 à 45 m	45,7 m	45,7 m
Prix/ml			Prix/m ²

410 µ	Colle permanente	Durabilité 10 ans
-------	------------------	-------------------

- Film rétro réfléchissant
- Technologie microprismatique type classe 2
- HIP (haute intensité prismatique)
- 4 coloris
- Valeur de rétro réflexion : 180 cd/lux/m² (blanc)
- Ne se découpe pas au plotter



Compatible
ECF 1170
POF 1160

- Normes NFP 98-523 & NFP 98-524 (France)

1220 mm	blanc/jaune/rouge
---------	-------------------

914 mm	orange
--------	--------



FILMS TRANSPARENTS COLORÉS ET FILM NOIR OPAQUE

ECF 1170

3M

au ml	22,85 à 45 m	45,7 m	45,7 m
Prix/ml			Prix/m ²

115 µ	Colle permanente	Durabilité identique au film protégé
-------	------------------	--------------------------------------

- Film acrylique transparent teinté masse
- 6 coloris
- Utilisation sur machine de découpe à plat
- Se découpe difficilement au plotter (lame matière épaisse)



Compatible
3430-EGP HIP 3930
4090-DG³ 4080-DG³

1220 mm	tous coloris sauf noir opaque
---------	-------------------------------

1220 mm	noir opaque
---------	-------------

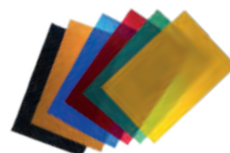

SIGNALISATIONS MICROPRISMATIQUES CLASSE 3 - rétroréfléchissant CE

6910 **ORALITE®**

345 µ 385 µ (fluo)	Colle solvant de polyacrylate permanente	Durabilité 12 ans
-----------------------	--	-------------------

Sans plomb ni chrome
Conforme REACH & RoHS

- Film rétroréfléchissant
- Technologie microprismatique type classe 3
- 3 coloris dont 1 fluorescent pour une visibilité élevée en journée
- Valeur de rétroréflexion 35 cd/lux/m² (blanc)
- Ne se découpe pas au plotter

Compatible
5061 5081

• Normes EN 12899-1 (Europe) - DIN 67520-4

	5 m	10 à 20 m	25 m	25 m
	Prix/ml			Prix/m ²
1235 mm	blanc/jaune jaune-vert fluo			
615 mm	blanc/jaune jaune-vert fluo			



4090-DG³ **3M** **Classe 3 : nid d'abeille**

460 µ	Colle permanente	Durabilité 12 ans
-------	------------------	-------------------

CE **NF** compléments

- Film rétroréfléchissant
- Technologie microprismatique type classe 3
- DG³ (diamond grade)
- 3 coloris
- Valeur de rétroréflexion : 425 cd/lux/m² (blanc)
- Ne se découpe pas au plotter

Compatible
ECF 1170
POF 1160

	au ml	22,85 à 45 m	45,7 m	45,7 m
	Prix/ml		Prix/m ²	
1220 mm	tous coloris			



4080-DG³ **3M** **Classe 3 : nid d'abeille** **FLUO**

570 µ	Colle temporaire	Durabilité 7 ans (4081) 10 ans (4083)
-------	------------------	--

CE **NF** compléments

- Film rétroréfléchissant
- Technologie microprismatique type classe 3
- DG³ (diamond grade)
- 2 coloris fluorescents
- Valeur de rétroréflexion : 275 cd/lux/m² (blanc)
- Permet de voir plus vite et mieux
- Ne se découpe pas au plotter

Compatible
ECF 1170
POF 1160

	au ml	22,85 à 45 m	45,7 m	45,7 m
	Prix/ml		Prix/m ²	
1220 mm	jaune fluo			
914 mm	jaune fluo citron			

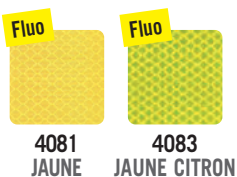

SIGNALISATIONS - lamination

5095 ORALITE® Anti-graffitis

5 à 20 m	25 à 45 m	50 m	50 m
Prix/ml			Prix/m ²

25 µ	Colle solvant de polyacrylate permanente	Durabilité 10 ans
------	--	-------------------

Sans plomb ni chrome
Conforme REACH & RoHS

NF compléments

Compatible
5510 5810
5910

- Film fluoropolymère anti-graffitis premium
- Transparent brillant
- Adhésion 18N/25mm
- Monté sur transfert pour faciliter l'application
- Ne se découpe pas au plotter

1235 mm transparent brillant



5095 REM ORALITE®

Solvant de nettoyage pour enlever encres et peintures difficiles.
Bidon de 1L

Voir le produit page 120



POF 1160 3M Anti-graffitis

au ml	22,85 à 45 m	45,7 m	45,7 m
Prix/ml			Prix/m ²

70 µ	Colle permanente	Durabilité 6 ans
------	------------------	------------------

CE NF compléments

Compatible
HIP 3930
4090-DG³
4080-DG³

- Film fluoropolymère anti-graffitis premium
- Transparent brillant
- Incolore et résistant aux UV
- Nettoyage à sec ou à l'alcool isopropylique
- Papier protecteur à ôter
- Ne se découpe pas au plotter

1220 mm transparent brillant



SIGNALISATIONS - lamination

5097 ORALITE® Anti-sticker Anti-graffitis

180 µ	Colle solvant de polyacrylate permanente	Durabilité 10 ans
-------	--	-------------------

- Film fluoropolymère légèrement structuré
- Protection contre l'application d'autocollants
- Transparent satiné
- Adhésion 15N/25 mm
- Liner PET
- Ne se découpe pas au plotter

Compatible
TOUS LES PRODUITS
ORALITE®

au ml	5 à 24 m	25 m	25 m
Prix/ml			Prix/m ²

1240 mm transparent satiné



Permet un retrait simple sans résidus de colle et d'autocollants

5090 ORALITE® Anti-rosée

120 µ	Colle solvant de polyacrylate permanente	Durabilité identique au film protégé
-------	--	--------------------------------------

- Film PMMA de protection anti-rosée et anti-UV
- Transparent brillant
- Adhésion 18N/25 mm
- Liner PET 100 µ
- Garantie 5 ans anti-rosée
- Ne se découpe pas au plotter

Compatible
TOUS LES PRODUITS
ORALITE®

5 à 20 m	25 à 45 m	50 m	50 m
Prix/ml			Prix/m ²

1235 mm transparent brillant



Association des films rétroréfléchissants pour signalisation routière

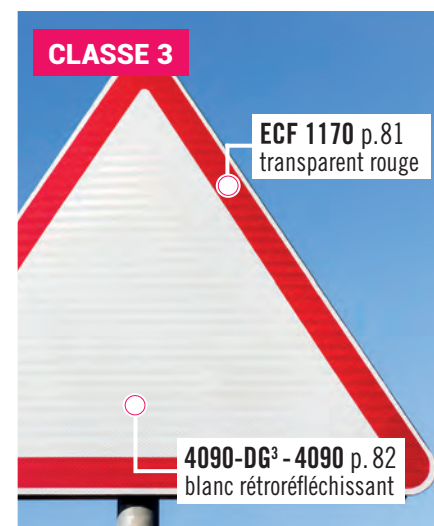
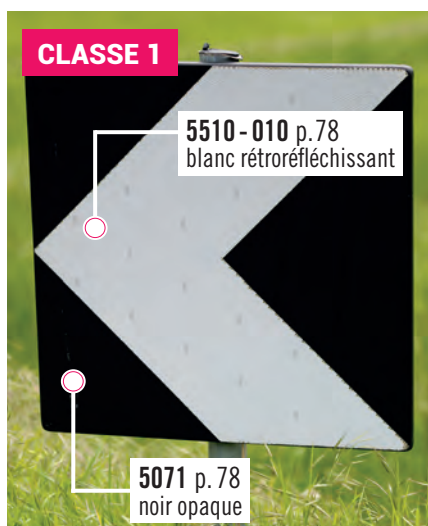

BALISAGE

Balisage de poids lourds	86
Balisage de véhicules et kits prédécoupés	87 - 90
Balisage de sécurité	91 - 93



ORALITE®

VC 612

- Film rétro réfléchissant
- Technologie microprismatique type classe 2
 - 8 coloris dont 3 fluorescents

Retrouvez ce produit p. 87

SIGNALISATIONS POUR VÉHICULES - poids lourds

Qu'est-ce que le règlement ECE 104

Depuis le 10 juillet 2011, les marquages à grande visibilité sont **obligatoires** pour les nouveaux camions d'un tonnage **supérieur à 7,5 tonnes** (N2 et N3) et pour les remorques d'un tonnage **de plus de 3,5 tonnes** (O3 et O4).

Les matériaux réfléchissants qui doivent être conformes à la réglementation ECE 104 de la Commission économique pour l'Europe des Nations unies (UNECE) doivent être appliqués sur **les côtés** et **à l'arrière** de tous les véhicules concernés.

En tant qu'inventeur de la technologie rétro réfléchissante microprismatique principalement utilisée pour les marquages ECE 104, les matériaux d'ORAFOL sont la référence en matière de performance de la visibilité des poids lourds depuis le début des années 1990. Être vu, c'est être en sécurité.

Où placer les bandes à grande visibilité ?



INFOS

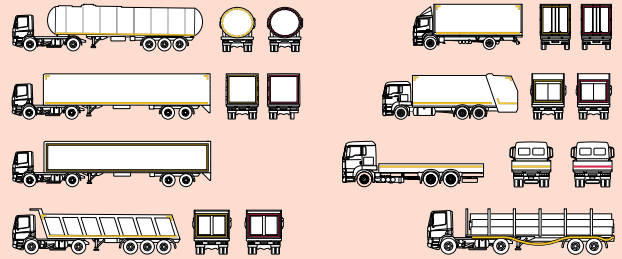

Veillez noter : Les combinaisons de couleurs de bandes peuvent différer d'un pays à l'autre en fonction de la législation.



LIGNE DE SILHOUETTAGE ORALITE®

- Film adhésif microprismatique homologué ECE 104 classe C
- Résistant aux lavages haute pression
- Visibilité longue distance de nuit
- Garantie de 10 ans

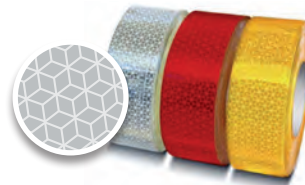

Sans plomb ni chrome
Conforme REACH & RoHS

Référence	Désignation	Hauteur	Couleur	5 m	25 m	50 m
VC104-3850	Bande de balisage - surface rigide	50 mm	blanc (W), jaune (Y) ou rouge (R)			
VC104-2838	Bande de balisage segmentée - bâche (50 x 50 mm)*	50 mm	blanc (W), jaune (Y) ou rouge (R)			
VC104-3850S	Bande de balisage segmentée - surface rigide (160 x 50 mm)*	50 mm	blanc (W), jaune (Y) ou rouge (R)			

* montée sur transfert transparent avec un espacement de 6 mm entre les segments

Prix au ml



VC104-3850S

balisage segmenté 160 x 50 mm

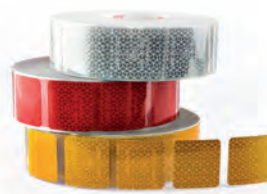

VC104-2838

balisage segmenté 50 x 50 mm

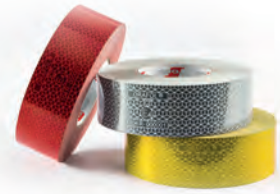

VC104-3850

balisage surface rigide 50 mm



SIGNALISATIONS POUR VÉHICULES D'INTERVENTION - grandes laizes

7710 RA

ORACAL®



RapidAir®

170 µ

Colle solvant
de polyacrylate
structurée perm.

Durabilité
4 ans

Sans plomb ni chrome
Conforme REACH & RoHS

- Film PVC coulé fluorescent
- 2 coloris brillants
- Colle repositionnable à la pose
- Adhésion 16 N/25 mm
- Verso blanc
- Pose facile *RapidAir®*
- Haute performance
- Utilisation extérieure moyenne durée
- Se découpe au plotter

5 m

10 à
20 m

25 m

25 m

Prix/ml

Prix/m²

1520 mm *fluos*

760 mm *fluos*

Fluo



029
JAUNE

Fluo



039
ROUGE



5600 RA

ORALITE®

RapidAir®

150 µ

Colle solvant
de polyacrylate
structurée perm.

Durabilité
7 ans

Sans plomb ni chrome
Conforme REACH & RoHS

- Film rétro réfléchissant coulé
- Technologie microbilles type classe 1
- 9 coloris
- Adhésion 17 N/25 mm
- Pose facile *RapidAir®*
- Imprimable solvant, éco-solvant, UV et latex (uniquement le blanc)
- Se découpe au plotter

Imprimable

ECO-SOLV. UV LATEX

5 m

10 à
20 m

25 m

25 m

Prix/ml

Prix/m²

1235 mm *tous coloris*

615 mm *tous coloris*



010
BLANC



213
LEMON



020
JAUNE



035
ORANGE



030
ROUGE



060
VERT



084
BLEU CIEL



050
BLEU FONCÉ

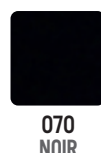

070
NOIR

Coloris blanc disponible en
laize de 1370 mm, voir p. 245

VC 612

ORALITE®

2D



300 µ (colorés)
450 µ (fluos)

Colle solvant
de polyacrylate
permanente

Durabilité
7 ans (colorés)
5 ans (fluos)

Sans plomb ni chrome
Conforme REACH & RoHS

- Film rétro réfléchissant
- Technologie microprismatique type classe 2
- 8 coloris dont 3 fluorescents
- Adhésion 15 N/25 mm
- Résistant au lavage haute pression
- Se découpe au plotter (**lame matière épaisse**)

1 à 5 m

10 à
20 m

25 m

25 m

Prix/ml

Prix/m²

1235 mm *tous coloris*
fluos

615 mm *tous coloris*
fluos



015
BLANC



018
JAUNE

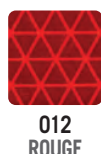

012
ROUGE



023
BLEU

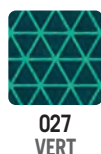

027
VERT



111
JAUNE



112
JAUNE CITRON



114
ORANGE

SIGNALISATIONS POUR VÉHICULES D'INTERVENTION

KIT 5421

ORALITE® CLASSE A



- Kit de 2 rouleaux (droite + gauche)
- Chevrons alternés rouge/blanc rétro réfléchissants
- Distance de visibilité de nuit 100 m
- TPESC : A 10 071

Sans plomb ni chrome
Conforme REACH & RoHS

Référence	Hauteur	Désignation	kit au ml	kit 50 m
KITBALI-5421-14	141 mm	rouge/blanc		
KITBALI-5421-14/9*	141 mm	rouge/blanc		
KITBALI-5421-28	282 mm	rouge/blanc		
KITBALI-5421-1220	1220 mm	rouge/blanc		

*vendu uniquement en rouleau de 9 m Prix pour 2 rouleaux (droite + gauche)

KIT 5921

ORALITE® CLASSE B



- Kit de 2 rouleaux (droite + gauche)
- Chevrons alternés rouge/blanc rétro réfléchissants
- La classe B microprismatique est obligatoire pour les véhicules réalisant des interventions sur autoroutes
- Distance de visibilité de nuit 250 m
- TPESC : B 14 303

Sans plomb ni chrome
Conforme REACH & RoHS

Référence	Hauteur	Couleur	kit au ml	kit 50 m
KITBALI-5921-14	141 mm	rouge/blanc		
KITBALI-5921-14/9*	141 mm	rouge/blanc		
KITBALI-5921-28	282 mm	rouge/blanc		
KITBALI-5921-1220	1220 mm	rouge/blanc		

*vendu uniquement en rouleau de 9 m Prix pour 2 rouleaux (droite + gauche)

Balisage CLASSE A

Balisage CLASSE B

VERNIS DE SCHELLEMENT

Pour les films de signalisations pour véhicules p. 88 à 90, il est fortement recommandé d'utiliser un vernis de scellement. Ils permettent de sceller les bordures pour allonger leur durée de vie et éviter les décollements lors des lavages de véhicules.

Voir les produits page 117



KITS POLICE MUNICIPALE

- Kit prédécoupé pour véhicules légers ou utilitaires
- Incluant : bandes rétro réfléchissantes latérales bleues, écussons et textes «POLICE MUNICIPALE»
- Conforme au décret 2005-425 du 28/04/05

Référence	Désignation	Prix
KITBALI-P-A2	kit pour signalisation véhicule léger	
KITBALI-P-B2	kit pour signalisation véhicule utilitaire	
KITBALI-P-M2	kit pour signalisation - moto carénée	
KITBALI-P-MNC2	kit pour signalisation - moto non carénée	

Prix par kit



SIGNALISATIONS POUR VÉHICULES D'INTERVENTION

Véhicule

Renseignements indispensables pour la commande d'un kit prédécoupé

Marque du véhicule : _____ Modèle : _____

Date de première mise en circulation : _____

Dimensions du véhicule : longueur L1 L2 L3 hauteur H1 H2 H3

Porte arrière : hayon 2 portes

Finition porte arrière : tôle vitrée

Kit

Kit pour : véhic. léger utilitaire Format du kit : mini maxi

Type de kit souhaité : classe A classe B complet vitré complet tolé

KITS POUR VÉHICULES LÉGERS

- Formes prédécoupées pour avant, arrière et latéraux de véhicules légers
- Pour Duster, 208, Partner, Kangoo, Clio, Megane, Twingo, Jumpy, Expert, Berlingo, Vito, Scudo...
- Homologation : TPESC classe A : **A 10 071** ou classe B : **B 14 303**

ORALITE®

Référence	Classe	Homologation	Mini	Maxi	Complet
ORA-LA	A	TPESC A 10 071			
ORA-LB	B	TPESC B 14 303			
ORA-CLV	B	TPESC B 14 303			
ORA-CLT	B	TPESC B 14 303			

➔ Délai de livraison : 2 à 5 jours

Prix par kit

Kit latéral mini
(ORA-LA ou LB)



Kit latéral maxi
(ORA-LA ou LB)



Kit complet vitré
(ORA-CLV)



Kit complet tolé
(ORA-CLT)



KITS POUR VÉHICULES UTILITAIRES

- Formes prédécoupées pour avant, arrière et latéraux de véhicules utilitaires
- Pour Traffic, Master, J5, Boxer, C25, Jumper, Sprinter, Ducato, Daily, Transporter...
- Homologation : TPESC classe A : **A 10 071** ou classe B : **B 14 303**

ORALITE®

Référence	Classe	Homologation	Mini	Maxi	Complet
ORA-UA	A	TPESC A 10 071			
ORA-UB	B	TPESC B 14 303			
ORA-CUV	B	TPESC B 14 303			
ORA-CUT	B	TPESC B 14 303			

➔ Délai de livraison : 2 à 5 jours

Prix par kit

Kit latéral mini
(ORA-UA ou UB)



Kit latéral maxi
(ORA-UA ou UB)



Kit complet vitré
(ORA-CUV)



Kit complet tolé
(ORA-CUT)



PLAQUES



CONVOI EXCEPTIONNEL



Référence	Dimensions	Couleur	CLASSE A	CLASSE B
KITBALI-SERVICE	500 x 150 mm	plaque souple adhésive 'service'		
KITBALI-SERVICE/G	1000 x 300 mm	plaque souple adhésive 'service'		
KITBALI-CONVOI-12	1200 x 400 mm	plaque souple adhésive 'convoi exceptionnel' (texte sur 2 lignes)		
KITBALI-CONVOI-19	1900 x 250 mm	plaque souple adhésive 'convoi exceptionnel' (texte sur 1 ligne)		
KITBALI-ARRETS	500 x 150 mm	plaque souple adhésive 'arrêts fréquents'		

Prix à la pièce

SIGNALISATIONS POUR VÉHICULES D'INCENDIE ET DE SECOURS

KITS POUR VÉHICULES LÉGERS

- Kit prédécoupé pour véhicules légers
- Chevrons alternés rouge/jaune pour l'avant et l'arrière du véhicule
- Pour Clio, Mégane, 206...
- Homologation **TPESC B 13 223**

Référence	Désignation	Prix
KITBALI-SP-001	<i>kit avant et arrière standard</i>	
KITBALI-SP-002	<i>kit avant standard et arrière complet</i>	

➔ Délai de livraison : 2 à 5 jours Prix par kit

KITS POUR VÉHICULES UTILITAIRES

- Kit prédécoupé pour véhicules utilitaires
- Chevrons alternés rouge/jaune pour l'avant et l'arrière du véhicule
- Pour Master, Trafic, Jumper, Transit, Mascott, Boxer, Ducato, Daily, Sprinter, Transporter...
- Homologation **TPESC B 13 223**

Référence	Désignation	Prix
KITBALI-SP-006	<i>kit avant et arrière standard</i>	
KITBALI-SP-007	<i>kit avant standard et arrière complet vitré (hayon ou 2 portes, H1 ou H2)</i>	
KITBALI-SP-008	<i>kit avant et arrière complet tôlé (hayon ou 2 portes, H1 ou H2)</i>	

➔ Délai de livraison : 2 à 5 jours Prix par kit

KITS POUR PETITS UTILITAIRES

- Kit prédécoupé pour petits véhicules utilitaires
- Chevrons alternés rouge/jaune pour l'avant et l'arrière du véhicule
- Pour Partner, Berlingo, Expert, Jumpy, Scudo, Vito...
- Homologation **TPESC B 13 223**

Référence	Désignation	Prix
KITBALI-SP-003	<i>kit avant et arrière standard</i>	
KITBALI-SP-004	<i>kit avant standard et arrière complet vitré (hayon ou 2 portes)</i>	
KITBALI-SP-005	<i>kit avant standard et arrière complet tôlé (hayon ou 2 portes)</i>	

➔ Délai de livraison : 2 à 5 jours Prix par kit

ORALITE®



VC 612 ORALITE® Souple

- Kit de 2 rouleaux (droite et gauche)
- Chevrons alternés rouge / jaune
- Homologation **TPESC B 13 223**
- Bonne conformabilité
- Résistant au lavage haute pression



Référence	Hauteur	Couleur	kit au ml	kit 50 m
KITBALI-VC612-14	141 mm	rouge/jaune		
KITBALI-VC612-28	282 mm	rouge/jaune		
KITBALI-VC612-1220	1220 mm	rouge/jaune		

Prix pour 2 rouleaux (droite + gauche)

6901 ORALITE® Rigide

- Kit de 2 rouleaux (droite et gauche)
- Chevrons alternés rouge / jaune
- Homologation **TPESC B 15 035**
- Très bonne visibilité de jour
- Utilisation d'un vernis de scellement

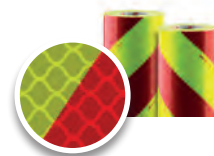

Référence	Hauteur	Couleur	kit au ml	kit 50 m
KITBALI-6901-14	141 mm	rouge/jaune		
KITBALI-6901-28	282 mm	rouge/jaune		

Prix pour 2 rouleaux (droite + gauche)

LIGNE DE SILHOUETTAGE 3M FLUO

- Bande de silhouettage microprismatique jaune fluo 53,5 mm - durabilité 7 ans
- Conforme norme **NIT 273**
- Homologation **ECE 104 - E1 104-R-00821**



Référence	Couleur	au ml	45,7 m
983-21	jaune fluo		

Prix au ml

BALISAGE - rétro réfléchissants

KIT 5431 IND **ORALITE®** Type CLASSE A

- Kit de 2 rouleaux (droite + gauche)
- Chevrons rétro réfléchissants alternés
- Pour toutes signalisations ne nécessitant pas d'homologations spécifiques
- Garantie 4 ans



Sans plomb ni chrome
Conforme REACH & RoHS

Référence	Largeur	Couleur	kit 5 m	kit 25 m	Référence	Largeur	Couleur	kit 5 m	kit 25 m
5431-IND-10/30-50	50 mm	rouge/blanc			5431-IND-20/70-50	50 mm	jaune/noir		
5431-IND-10/30-100	100 mm	rouge/blanc			5431-IND-20/70-100	100 mm	jaune/noir		
<i>Prix pour 2 rouleaux (droite + gauche)</i>					<i>Prix pour 2 rouleaux (droite + gauche)</i>				

5600 RA **ORALITE®** RapidAir®

- Film rétro réfléchissant coulé - 150 µ
- Technologie microbilles type classe 1
- 5 coloris
- Durabilité 7 ans
- Colle structurée
- Adhésion 17 N/25 mm
- Pose facile *RapidAir®*



Référence	Largeur	multiples de 5 m	rl de 25 m
5600RA-005	50 mm		
5600RA-010	100 mm		

Prix au ml

VC 612 **ORALITE®** 2D FLUO

- Film rétro réfléchissant - 300 à 450 µ
- Technologie microprismatique type classe 2
- 4 coloris dont 1 fluorescent
- Films colorés : 300 µ - durabilité 7 ans
- Film fluo : 450 µ - durabilité 5 ans
- Adhésion 15 N/25 mm

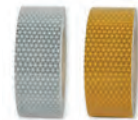

Référence	Largeur	multiples de 5 m	rl de 25 m
VC612-005	50 mm		
VC612-010	100 mm		
VC612-112-005	50 mm		
VC612-112-010	100 mm		

Prix au ml

5930 M FLEX **ORALITE®**

- Film hautement rétro réfléchissant - 260 µ
- Technologie microprismatique type classe 2
- Durabilité 5 ans
- Adhésion 15 N/25 mm
- Conformable
- Chevauchement possible
- Excellente adhésion sur des substrats polyoléfiniques et PVC
- Normes EN 12899-1 et DIN 67520:2013-10

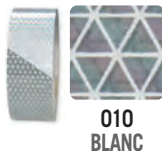

010
BLANC

Référence	Largeur	multiples de 5 m	rl de 25 m
5930M-005	50 mm		
5930M-010	100 mm		

Prix au ml

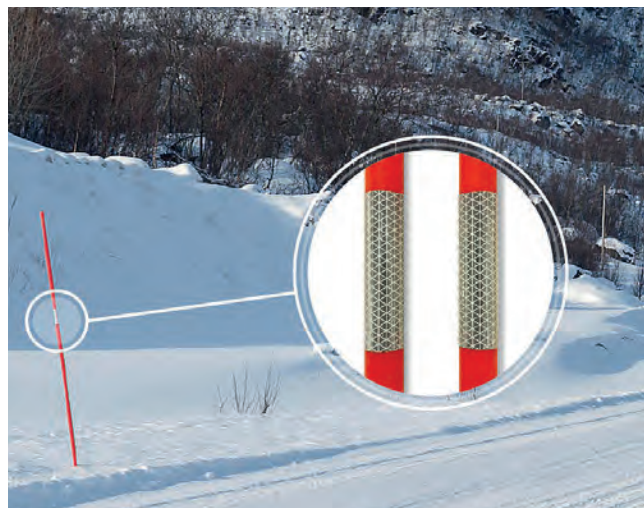

BALISAGE - fluorescent

7710 RA

ORACAL®



RapidAir®

- Film PVC coulé fluorescent - 170 µ
- 2 coloris brillants
- Colle repositionnable à la pose
- Adhésion 16 N/25 mm
- Verso blanc
- Pose facile *RapidAir®*
- Haute performance
- Utilisation extérieure moyenne durée



Référence	Largeur	multiples de 5 m	rl de 25 m
7710RA-005	50 mm		
7710RA-010	100 mm		

Prix au ml



BALISAGE - non rétro réfléchissant

RUBANS 5071 IND

ORALITE®

- Ruban PVC adhésivé bicolore non rétro réfléchissant - alternance droite (D) ou gauche (G)
- Épaisseur 70 µ
- Norme **DIN 4844**
- Tenue en température : -56°C à +90°C
- Utilisation intérieure, pour marquage de zones dangereuses



Référence	Largeur	Couleur	rl de 25 m	Référence	Largeur	Couleur	rl de 25 m
5071-D-10/30-50	50 mm	rouge/blanc		5071-D-20/70-50	50 mm	jaune/noir	
5071-G-10/30-50	50 mm	rouge/blanc		5071-G-20/70-50	50 mm	jaune/noir	
5071-D-10/30-100	100 mm	rouge/blanc		5071-D-20/70-100	100 mm	jaune/noir	
5071-G-10/30-100	100 mm	rouge/blanc		5071-G-20/70-100	100 mm	jaune/noir	



BALISAGE AU SOL - antidérapant

RUBANS 5091 INDAS **ORALITE®** Anti-reflets

- Ruban adhésif bicolore - 200 µ
- Antidérapant et résistant, classement **R 10** (norme **DIN 51130**)
- Idéal pour la délimitation de zones dans un environnement industriel ou commerçant
- Utilisation intérieure

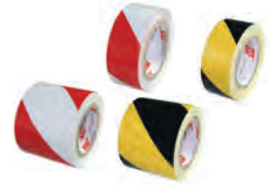

Référence	Largeur	Couleur	rl de 25 m	Référence	Largeur	Couleur	rl de 25 m
5091-10/30-50	50 mm	rouge/blanc		5091-20/70-50	50 mm	jaune/noir	
5091-10/30-100	100 mm	rouge/blanc		5091-20/70-100	100 mm	jaune/noir	

RUBANS 1725 **DURABLE**

- Ruban adhésif monochrome - 1,2 mm
- Antidérapant et extra résistant, classement **R 10** (norme **DIN 51130**)
- Pour le marquage au sol des zones de passage et de stockage en entrepôt
- Permet de faciliter la circulation des personnes
- Bonne résistance au passage intensif de véhicules (nous conseillons néanmoins d'éviter la rotation des roues sur les bandes)
- Utilisation intérieure



Référence	Largeur	Couleur	rl de 30 m
1725-03	50 mm	rouge	
1725-04	50 mm	jaune	
1725-05	50 mm	vert	

RUBANS HAS 900

- Ruban PVC adhésif - 100 µ
- Antidérapant, granuleux
- Tenue en température : -30°C à +60°C
- Idéal pour le balisage de zones de passage, nez de marches, etc.
- Utilisation intérieure



Référence	Largeur	Couleur	rl de 18 m
HAS900-50/18	50 mm	noir	
HAS910-50/18	50 mm	blanc	
HAS930-50/18	50 mm	jaune/noir	
HAS940-50/18	50 mm	jaune fluo	
HAS980-25/18	25 mm	transparent	
HAS980-50/18	50 mm	transparent	
HAS945-50/18	50 mm	noir/photoluminescent	





J'ADHÈRE!



ABONNEZ-VOUS, ACTIVEZ LA CLOCHE !

VENEZ DÉCOUVRIR NOS NOUVEAUX
CONTENUS VIDÉOS SUR NOTRE CHAÎNE
@SDAG-ADHESIFS :

- ✓ Tutoriels de pose
- ✓ Vidéos fournisseurs
- ✓ Présentations du produit du mois
- ✓ Démonstrations d'outillages
- ✓ Témoignages d'experts

ET BIENTÔT D'AUTRES VIDÉOS EXCLUSIVES !

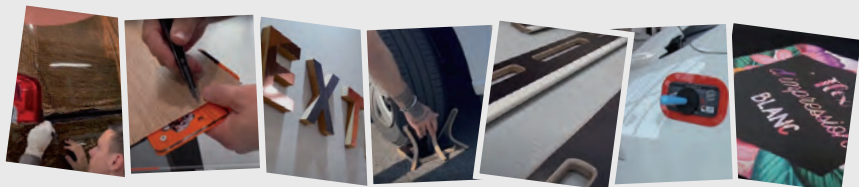

RESTONS CONNECTÉS

Nous sommes aussi présents sur
Facebook, LinkedIn et Instagram
pour partager notre actualité :



**Inspirations
Focus produit**



**Offres découvertes
Promotions**

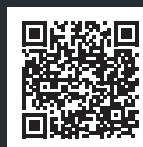

@SDAG-ADHÉSIFS

SUIVEZ-NOUS !



OUTILLAGE

Cutters, lames et stylets	96 - 99
Rails de coupe et règles de sécurité	99
Mesures	100
Guides de coupe	101
Plaques de coupe	102
Fournitures d'atelier	103
Raclettes	104 - 108
Racloirs	109
Outillage covering	110 - 114
Produits de préparation de surface	115
Pulvérisateurs et produits d'aide à la pose	116
Primaires et vernis de scellement	117
Produits d'aide à la dépose	118
Accessoires de protection	119
Produits de nettoyage	120 - 121
Banderoles et accessoires	122 - 123
Presses et œillets	124 - 127
Peintures et pinceaux	128 - 130
Outillage tapisserie	131
LEDs	132 - 135
Bibliothèques d'images	136
Nuanciers	137
Équipements	139 - 145



SD PAC 2000

nouveau!

- Pistolet air chaud compact - puissance 2000 W
- Température et ventilation ajustables
- Température de 60 à 600°C

Retrouvez ce produit p. 113

COUPE & MESURE

CUTTERS LAME 9 MM

YCM-01

- Cutter corps plastique
- Longueur 140 mm
- Lames 9 mm, angle 30°
- Blocage de sécurité de la lame



Référence	Désignation	Prix
YCM-01	cutter + 1 lame	

100-A-1 **OLFA**

nouveau!

- Cutter métal / corps plastique
- 143 x 18,5 mm
- Lames acier 9 mm, angle 54°
- Blocage de sécurité de la lame
- Embout casse-lame



Référence	Désignation	Prix
100-A-1	cutter + 1 lame	

AC-105 ou AC-106

KDS

- Cutter corps acier, grande qualité
- Longueur 140 mm
- Lames 9 mm :
- **AC-105** : angle 54°
- **AC-106** : angle 30°
- Blocage de sécurité de la lame

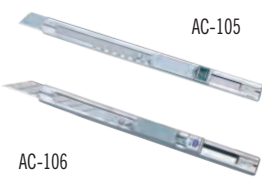

Référence	Désignation	Prix
AC-105	cutter + 3 lames	
AC-106	cutter + 1 lame	

AC-106 Pour lames 30°

A300R ou PMGA

HT Cutter

- Cutter métal
- 145 x 20 mm
- Lames 9 mm :
- **A300R** : angle 54°
- **PMGA** : angle 30°



Référence	Désignation	Prix
A300R	cutter acier + 1 lame	
PMGA	cutter noir + 1 lame	

VENTE MEILLEURE VENTE

AC-113

- Petit cutter corps acier
- Longueur 130 mm
- Lames 9 mm, angle 54°
- Blocage automatique de la lame



Référence	Désignation	Prix
AC-113	cutter + 1 lame	

CN-023

- Petit cutter métal / corps plastique
- Longueur 130 mm
- Lames céramique 9 mm, angle 54°



Référence	Désignation	Prix
CN-023	cutter + 1 lame	

LAMES 9 MM

LAMES ACIER 9 MM

KDS **HT Cutter**

- Lames en acier largeur 9 mm
- **BD-100/5** et **VB-10** : angle 30°
- **BA-170** et **SB-10** : angle 54°



Référence	Désignation	Prix
BD-100/5	boîte de 5 lames	
VB-10	boîte de 10 lames	
BA-170	boîte de 10 lames	
SB-10	boîte de 10 lames	

LAMES NOIRES 9 MM

HT Cutter

- Lames en acier noir largeur 9 mm
- Fil de coupe extra fin
- **BA-13P** : angle 54°
- **BA-15P** : angle 30°



Référence	Désignation	Prix
BA-13P	boîte de 10 lames	
BA-15P	boîte de 10 lames	

LAMES ACIER 9 MM

nouveau! **OLFA**

- Lames en acier largeur 9 mm
- **120-AB-10** : angle 54°
- **120-SAB-10** : angle 30°



Référence	Désignation	Prix
120-AB-10	boîte de 10 lames	
120-SAB-10	boîte de 10 lames	

LAMES CÉRAMIQUE 9 MM

- Lames en céramique, largeur 9 mm
- Angle 54°



Référence	Désignation	Prix
CN-024	boîte de 10 lames	

CUTTERS LAME 18 MM

L-500GR



- Cutter métal
- 160 x 35 mm
- Lames 18 mm



Référence	Désignation	Prix
L-500GR	cutter + 1 lame	

L-2000



- Cutter métal très robuste
- 160 x 40 mm
- Lames 18 mm
- Molette de serrage de la lame
- Chargeur automatique de lames



molette de serrage

Référence	Désignation	Prix
L-2000	cutter + 2 lames	



L-500GR



L-2000

LC-305



- Gros cutter métal/corps plastique
- Longueur 170 mm
- Lames 18 mm



Référence	Désignation	Prix
LC-305	cutter + 3 lames	

CN-025

- Gros cutter métal/corps plastique
- 150 x 35 mm
- Lames céramique 18 mm



Référence	Désignation	Prix
CN-025	cutter + 1 lame	

LAMES 18 MM

LAMES ACIER 18MM



- Lames en acier largeur 18 mm
- Angle 54°
- L-300 et LB-10 : épaisseur 0,5 mm
- GB-10 : épaisseur 0,6 mm



L-300 et LB-10 (0,5 mm) 54°



GB-10 (0,6 mm) 54°

Référence	Désignation	Prix
L-300	boîte de 6 lames	
LB-10	boîte de 10 lames	
GB-10	boîte de 10 lames	

LAME NOIRE 18MM



- Lame en acier noir largeur 18 mm
- Angle 54°
- Épaisseur 0,5 mm



BL-13P (0,5 mm) 54°

Référence	Désignation	Prix
BL-13P	boîte de 10 lames	

LAMES CÉRAMIQUE 18MM



54°

- Lame en céramique largeur 18 mm
- Angle 54°
- Épaisseur 0,6 mm

Référence	Désignation	Prix
CN-026	boîte de 10 lames	

COUPE-LAME



- Boîte coupe-lame
- Permet de stocker et de couper les lames de cutter
- Accroche-ceinture intégrée

Référence	Désignation	Prix
BBHD-02	boîte coupe-lame	

CUTTERS SPÉCIAUX

LC-310

KDS



- Cutter de sécurité
- 160 x 40 mm
- Lames retractables automatiques
- Design ergonomique antidérapant
- **TB-05** : lame trapezoidale

Référence	Désignation	Prix
LC-310	<i>cutter + 2 lames</i>	
TB-05	<i>boîte de 5 lames</i>	

COUPPY



- Cutter Couppy
- Pour coupe de papier ou film

Référence	Désignation	Prix
COUPPY	<i>cutter + 1 lame</i>	
LAME-COUPPY	<i>boîte de 10 lames</i>	

T-1P

MT-Cutter



- Cutter pour refente liner
- Réglage de la profondeur de coupe en fonction de l'épaisseur du papier
- Lame en carbure de tungstène non remplaçable

Référence	Désignation	Prix
T-1P	<i>cutter + 1 lame</i>	

BGK-001



- Cutter pour coupe de papier, refente de liner ou film
- Manche incurvé

Référence	Désignation	Prix
BGK-001	<i>cutter + 1 lame</i>	
PTS-001	<i>support de coupe Téflon</i>	
BGKTS-01	<i>5 feutrines Téflon</i>	
LAME-COUPPY	<i>boîte de 10 lames</i>	

CUTTER LONGUE PORTÉE



- Perche extensible avec cutter
- Réglable sur 4 positions
- Longueur de 750 à 1050 mm
- Idéal pour les utilisateurs de tables de lamination

Référence	Désignation	Prix
CLP	<i>cutter</i>	
LAME-COUPPY	<i>boîte de 10 lames</i>	



BGK-001

CUTTER CHAUFFANT

THERMOCUTTER



- Thermocutter électrique pour la découpe de textiles
- Permet de stabiliser un début d'effilochage
- Idéal pour le façonnage des toiles sans PVC
- **CN-001-A** : porte-cutter adaptable sur les rails **CN-015** et **CN-016** p.99



CN-001

Référence	Désignation	Prix
CN-001	<i>thermocutter</i>	
CN-001-A	<i>porte-cutter aluminium</i>	

RAILS DE COUPE

Rail en aluminium pour la coupe de carton, papier affiche, PVC souple... Bandes antidérapantes et tête de coupe intégrée.

Voir le produit page 99

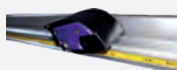

STYLETTS

D-500GP



- Stylet en aluminium avec grip
- Longueur 140 mm - Ø 11 mm
- Livré avec 5 lames 30° et 5 lames 54°

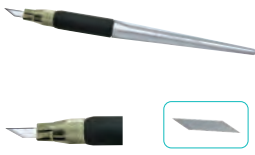

Référence	Désignation	Prix
D-500GP	stylet + 10 lames	
BDC-200P	boîte de 40 lames 30°	

D-300P



- Stylet en plastique
- Longueur 125 mm - Ø 9 mm
- Livré avec 5 lames 30° et 5 lames 54°

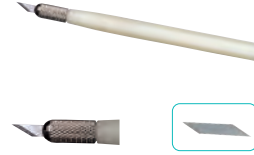

Référence	Désignation	Prix
D-300P	stylet + 10 lames	
BDC-200P	boîte de 40 lames 30°	

D-1000G



- Stylet double fonction en aluminium (aiguille et lame)
- L'outil idéal pour le total covering
- Livré avec 10 lames 30°



Référence	Désignation	Prix
D-1000G	stylet + 10 lames 30°	
BDC-200P	boîte de 40 lames 30°	

DS-800P



- Stylet en aluminium
- Longueur 125 mm - Ø 6 mm
- Livré avec 5 lames 30° et 1 aiguille

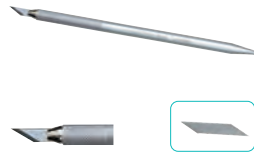

Référence	Désignation	Prix
DS-800P	stylet + 5 lames 30°	
BDC-200P	boîte de 40 lames 30°	

SW-600GP



- Stylet en aluminium avec grip
- Longueur 145 mm - Ø 11 mm
- Couteau à lame rotative 360°



Référence	Désignation	Prix
SW-600GP	stylet + 5 lames 30°	
BDC-200P	boîte de 40 lames 30°	

BOY



- Stylet en aluminium
- Longueur 130 mm - Ø 8 mm
- Livré avec 1 lame 30°



Référence	Désignation	Prix
BOY	stylet + 1 lame 30°	
72/10	boîte de 10 lames 30°	

SW-600GP



DS-800P



RAILS DE COUPE ET RÈGLES DE SÉCURITÉ

RAILS DE COUPE

- Rail de coupe en aluminium
- Bandes antidérapantes
- Coupe de carton, papier affiche, PVC souple
- Tête de coupe intégrée
- Compatible avec le porte-cutter chauffant **CN-001-A** p.98

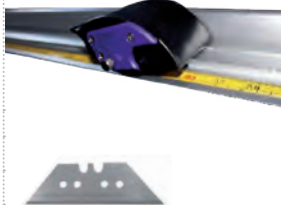

Référence	Désignation	Prix
CN-015	1800 x 145 mm	
CN-016	2600 x 145 mm	
TB-05	boîte de 5 lames	

RÈGLES DE SÉCURITÉ

- Rebord ergonomique et sécurisant avec base antidérapante
- Aluminium anodisé
- Glissière intégrée compatible avec la tête de coupe **SRPCC-01**



Référence	Désignation	Prix
SRP-100	1000 x 65 mm	
SRP-150	1500 x 65 mm	
SRPCC-01	tête de coupe	
TBCC-04	boîte de 10 lames	

RÈGLES DE SÉCURITÉ

- Rebord ergonomique et sécurisant avec base antidérapante
- Aluminium, bord de coupe acier



Référence	Dimensions	Prix
CN-011-100	1000 x 66 mm	
CN-011-130	1300 x 66 mm	
CN-011-160	1600 x 66 mm	
CN-011-190	1900 x 66 mm	
CN-011-240	2400 x 66 mm	

RÈGLES DE SÉCURITÉ

- Rebord ergonomique et sécurisant avec base antidérapante
- Aluminium



Référence	Dimensions	Prix
899-50	500 x 65 mm	
899-100	1000 x 65 mm	
899-150	1500 x 65 mm	
899-200	2000 x 65 mm	
899-300	3000 x 65 mm	

MESURES

RUBAN SOUPLE



- Ruban acier souple 5 m
- Espace de marquage des mesures
- Taille-crayon inclus

Référence	Dimensions	Prix
YT06FSS02	5000 x 20 mm	

MÈTRE-RUBAN



- Ruban acier laqué jaune
- Amortisseur pour absorber le retour

Référence	Dimensions	Prix
M-3	3000 x 16 mm	
M-5	5000 x 20 mm	
M-8	8000 x 25 mm	

TÉLÉMÈTRE



- Télémètre laser 40 m
- Précision : ± 2 mm
- Mémoire jusqu'à 100 mesures
- Livré avec 2 piles AAA 1,5V

Référence	Dimensions	Prix
5011	112 x 50 x 25 mm	

PIED À COULISSE



- Pied à coulisse en inox 150 mm
- Écran 40 x 16 mm
- 2 becs (intérieur et extérieur)
- Livré avec 2 piles SR44 Ø 11,4 mm

Référence	Désignation	Prix
PC-6000	pied à coulisse	
PC-4000	1 pile SR44	

RÉGLETS MÉTAL



- Réglés gradués en acier

Référence	Dimensions	Prix
RGA-30	300 x 13 mm	
RGA-50	500 x 20 mm	
RGA-100	1000 x 30 mm	
RGA-200	2000 x 30 mm	

RÉGLET RIGIDE



- Réglet rigide gradué en acier

Référence	Dimensions	Prix
105601	300 x 25 mm	

RÉGLETS SOUPLES

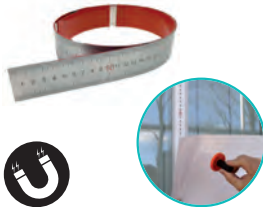

- Réglés souples gradués en acier
- Base ventousée en silicone avec support ferreux pour aimant

Référence	Dimensions	Prix
YT15MTR-50	500 x 40 mm	
YT15MTR-100	1000 x 40 mm	
YT15MTR-150	1500 x 40 mm	

RÈGLES FLEXIBLES

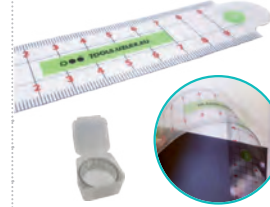

- Règles souples transparentes
- Base adhésive réutilisable
- Livrée chacune dans une boîte

Référence	Dimensions	Prix
2191-0434	500 x 30 mm	
2191-0435	1000 x 30 mm	

RÈGLES ACIER

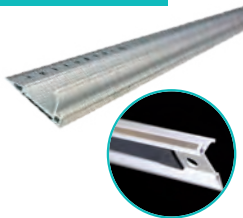

- Règles graduées en acier
- Rebord ergonomique et sécurisant avec base antidérapante

Référence	Dimensions	Prix
CN-RM-45	450 x 45 mm	
CN-RM-100	1000 x 45 mm	

ÉQUERRE ACIER



- Équerre graduée en acier verni
- Angle 90°

Référence	Dimensions	Prix
139905	300 x 200 mm	

ÉQUERRES



- Équerres graduées
- Longueur 500 mm
- Angle 90°

Référence	Désignation	Prix
KCE-01	acrylique transparent	
CKC-01	rouge acier	



GUIDES DE COUPE

ÉQUERRE 2-EN-1



- Équerre guide à 2 fonctions
- Placement des trous de perçage dans l'angle d'une plaque
- Marquage des lignes de coupe

Référence	Dimensions	Prix
HNCE-01	105 x 60 mm	

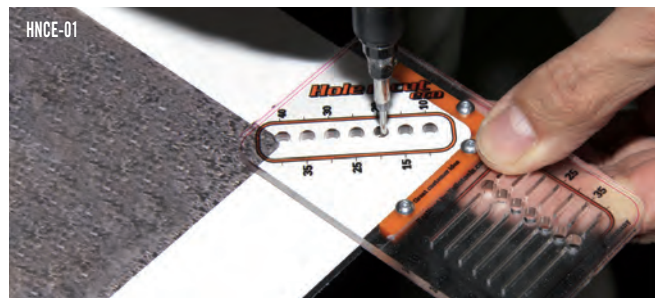

ÉQUERRE DE POSITIONNEMENT



165x165 mm

- Kit de placement et d'alignement
- Permet de poser précisément un média imprimé sur un support



VOIR LA VIDÉO

115x180 mm

Référence	Désignation	Prix
PJSET-01	kit	



ÉQUERRE FENÊTRE



- Équerre graduée et guide fenêtres
- Pour la découpe des angles
- 1 angle droit et 3 angles arrondis de rayons 10, 35 et 60 mm

Référence	Dimensions	Prix
ICC-01	200 x 200 mm	



GUIDE DE COUPE



- Guide de coupe avec roulettes
- Permet d'accompagner le cutter à distance régulière du bord d'un panneau ou d'une vitre
- Écart jusqu'à 125 mm du bord
- Cutter inclus, longueur 130 mm
- 1 lame 9 mm, angle 59°



VOIR LA VIDÉO

Référence	Dimensions	Prix
YSC-001	235 x 150 mm	



ÉQUERRE COINS



- Équerre pour la finition des coins
- Gabarit de découpe à 45° (chevauchement d'une aile) ou 90° (bord à bord) pour réaliser les rabats des coins pour le recouvrement de mobilier



VOIR LA VIDÉO

Référence	Dimensions	Prix
EWC-01	150 x 150 mm	

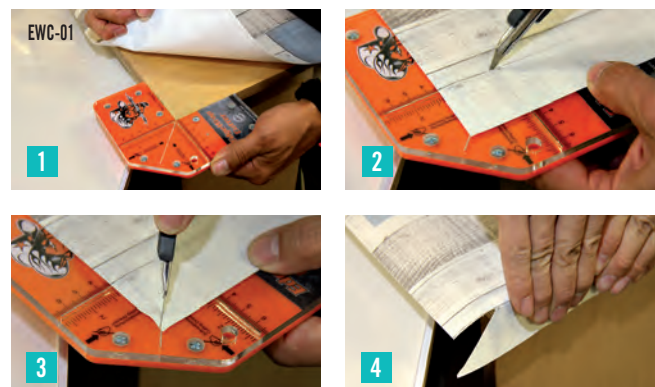

PLAQUES DE COUPE - transparentes

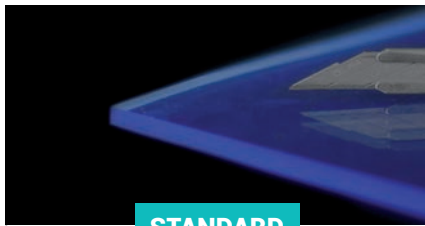

STANDARD

- ✓ Économique
- ✓ Haute qualité



ANTISTATIQUE

- ✓ Réduction chocs statiques
- ✓ Réduction de la poussière



MATE GIVRÉE

- ✓ Anti-reflets et éblouissement
- ✓ Réduction de l'adhérence

PLAQUES STANDARD / ANTISTATIQUE

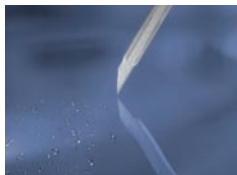

Réversibles

- Plaques transparentes en rouleaux utilisables sur les deux faces
- Couleur bleutée brillante avec une surface lisse et auto-cicatrisante
- Résistent aux outils de coupe, tels que cutters et stylets et réduisent l'usure des lames
- Découpe de tous documents avec une grande précision : films, cartons, papiers
- Surface étanche

nouveau!

Référence	Largeur	Épaisseur	RI de 2 m	RI de 2,5 m	RI de 3 m	RI de 3,5 m	RI de 4 m
PDC-STD-120	1200 mm	5 mm					
PDC-STD-150	1500 mm	5 mm					
PDC-STD-170	1700 mm	5 mm					

VERSION ANTISTATIQUE

PDC-AS-120	1200 mm	5 mm					
PDC-AS-150	1500 mm	5 mm					
PDC-AS-170	1700 mm	5 mm					

PLAQUE MATE GIVRÉE



Réversible

Anti-reflets

- Plaque transparente anti-reflets en rouleaux utilisable sur les deux faces
- Couleur bleutée mate avec une surface givrée et auto-cicatrisante
- Résiste aux outils de coupe, tels que cutters et stylets et réduit l'usure des lames
- Découpe de tous documents avec une grande précision : films, cartons, papiers
- Surface peu adhérente et étanche

nouveau!

Référence	Largeur	Épaisseur	RI de 3 m	RI de 3,5 m	RI de 4 m
PDCM-150	1500 mm	5 mm			
PDCM-170	1700 mm	5 mm			

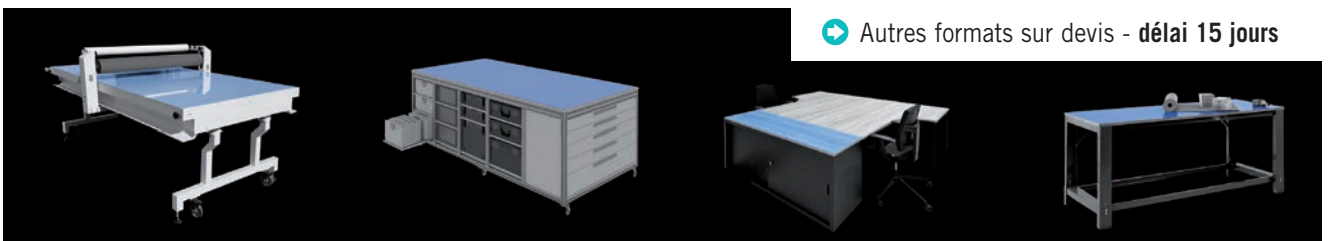

➔ Autres formats sur devis - délai 15 jours

PLAQUE DE COUPE - opaque

PLAQUE OPAQUE



- Plaques opaques vertes avec quadrillage
- Pour bureaux et tables à dessin

Référence	Dimensions	Épaisseur	Prix
M-39	450 x 620 mm	3 mm	
M-70	600 x 900 mm	3 mm	



FOURNITURES D'ATELIER



FOURNITURES D'ATELIER

CRAYONS GRAS



- Boîte de 12 crayons gras effaçables
- Panaché 3 x 4 couleurs

Référence	Désignation	Prix
SNR12	noir	
SRE12	rouge	
SBC12	blanc	
SBU12	bleu	
SPAN12	panaché	

GANTS



x 1 paire **Taille unique**

- **GANT** : pour la manipulation des supports imprimables afin d'éviter les empreintes
- **GANT-MANUT** : picots antidérapants pour toutes manipulations

Référence	Désignation	Prix
GANT	coton	
GANT-MANUT	nylon / lycra	

AR-01



- Ébavurage et rognage du complexe support et vinyle en une seule opération
- lame réglable et interchangeable

Référence	Désignation	Prix
AR-01	outil + 1 lame	
SBAR-01	1 lame	

510



- Couteau à ébavurer
- Longueur 145 mm
- Pour l'ébavurage de pièces en plastique ou métal

Référence	Désignation	Prix
510	couteau + 1 lame	
791	boîte de 10 lames	

CORDON ANTISTATIQUE



- Cordon antistatique élastique avec fixations aimantées pour laminateurs
- Décharge le statisme généré par certains supports (ex : polyester)
- Longueur min. 1 250 mm - max. 1 600 mm
- Compatible avec les modèles Kala : Mistral, Arkane et Atlantic

Référence	Désignation	Prix
MP-601840	cordon	

PC-701



- Cutter pour la découpe de plaques en PVC
- Longueur 140 mm
- lame crochet en carbure de tungstène + lame pour tous travaux

Référence	Désignation	Prix
PC-701	cutter + 2 lames	
PB-10	boîte de 10 lames	
PB-10A	boîte de 10 lames	

COMPTE-FILS



- Compte-fils en métal
- Lentille Ø 15 mm
- Grossissement x 10

Référence	Dimensions	Prix
7550	30 x 23 mm	

LP-309



- Ciseaux pointus en acier inoxydable
- Longueur 200 mm
- Manches gainés en plastique

Référence	Prix
x 1 paire LP-309	

ÉCHENILLAGE

Pincettes et crochet d'échenillage. Idéal pour écheniller rapidement les flex de découpe et d'impression.

Voir les produits page 401



RACLETTES AVEC MANCHES - films solaires et sécurité

GHS 110



- Raclette en polyuréthane
- Largeur 110 mm
- Raclette droite souple

Référence	Désignation	Prix
2191-1062	manche + raclette	
2191-0105	raclette seule	



GHS 140



- Raclette en polyuréthane
- Largeur 140 mm
- Raclette droite souple

Référence	Désignation	Prix
2191-1064	manche + raclette	
2191-0106	raclette seule	

GHS 220



- Raclette en polyuréthane
- Largeur 220 mm
- Raclette droite souple

Référence	Désignation	Prix
2191-1066	manche + raclette	
2191-0108	raclette seule	

RACLETTE & MANCHE

nouveau!



- Le manche et la raclette sont à combiner
- Manche : 200 x 130 mm
- Raclettes : 205 x 50 mm

Référence	Désignation	Prix
150-043	manche seul	
150-091	raclette rigide	
150-051	raclette souple	

RACLETTE & MANCHE



- Le manche et la raclette sont à combiner
- Manche : 130 x 140 mm
- Raclette : 130 x 50 mm

Référence	Désignation	Prix
150-042S	manche seul	
NL-150-007	raclette seule	

MAROUFLOS - films solaires et sécurité

GHS 110 DROIT



- Marouflos droits en polyuréthane
- Largeur 110 mm
- Idéal films solaires

Référence	Désignation	Prix
2191-0112	vert - semi-rigide	
2191-0113	blanc - souple	

GHS 110 BISEAU

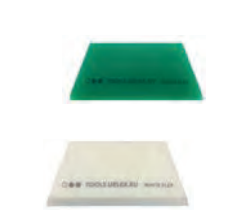

- Marouflos biseautés en polyuréthane
- Largeur 110 mm
- Idéal films solaires

Référence	Désignation	Prix
2191-0136	vert - semi-rigide	
2191-0137	blanc - souple	

MAROUFLO



- Marouflos en polyuréthane
- Longueur 230 mm
- Idéal films solaires

Référence	Désignation	Prix
919	maroufo noir souple	

MAROUFLOS



- Marouflos en polyuréthane
- Souples, ils ne rayent pas l'adhésif
- À utiliser pour les poses humides
- Idéal films solaires

Référence	Désignation	Prix
NL-150-002	240 mm droit	
NL-150-003	140 mm biseauté	
NL-150-004	90 mm biseauté	

RACLETTE INTERCHANGEABLE

COMPOSEZ VOTRE RACLETTE IDÉALE !

Base magnétique permettant de combiner 2 raclettes aux degrés de fermeté différents.

 applications multiples

 installation rapide & facile

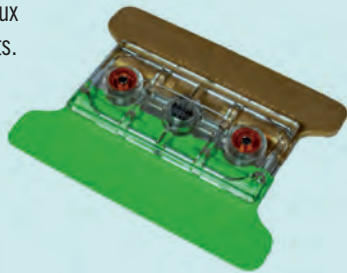

Ancien modèle avec base noire

BOX RACLETES



- Contenu de la box:
1 base pour raclettes
+ 7 raclettes
+ 8 feutrines adhésives



Référence	Désignation	Prix
YTSBOX-16	box raclettes	

BASE RACLETTE



cutter

- Base à 2 entrées qui permet de combiner 2 raclettes aux degrés de fermeté différents
- Se fixe sur tout support ferreux (porte-outils, carrosserie...)
- Insertion des raclettes par glissement latéral
- Clé fournie pour resserrage des fentes et la fixation des raclettes et du cutter

Référence	Désignation	Prix
YTB-001	base raclette	
YLC-01	option cutter	
LAME-COUPPY	boîte de 10 lames	

RACLETES



- Raclettes à combiner avec la base à 2 entrées **YTB-001**
- Différents degrés de fermeté allant de souple (35°) à très ferme (93°)

Référence	Désignation	Prix
YTLS-01	grise 35°	
YTLG-02	verte 40°	
YTLB-01	bleue 62°	
YTLG-01	or 72°	
YTLO-01	orange 82°	
YTLP-01	transparente 89°	
YTLT-01	Téflon 93°	

FEUTRINES MICROFIBRES



- Feutrines adhésives adaptées aux films sensibles
- Dimensions 100 x 30 mm

Référence	Désignation	Prix
WSMF-04	fine x 5	
WBMF-04	épaisse x 5	

FEUTRINES POLYESTER



- Feutrines adhésives élastiques et très résistantes
- Dimensions 100 x 30 mm

Référence	Désignation	Prix
WSP-04	fine x 5	
WBP-04	épaisse x 5	

FEUTRINES ALCANTARA



- Feutrines adhésives adaptées aux surfaces lisses
- Dimensions 100 x 30 mm

Référence	Désignation	Prix
WSM-04	fine x 5	
WBM-04	épaisse x 5	

FEUTRINES / TÉFLON



- **WF-04**: feutrines adhésives pour les surfaces poreuses
- **WT-04**: bandes adhésives en Téflon facilitant le glissement
- Dimensions 100 x 30 mm

Référence	Désignation	Prix
WF-04	feutre noir x 5	
WT-04	Téflon x 5	

RACLETTES

RACLETTES ORAFOL



- RA-MIX : 100 x 75 mm
- RA-PLA : 100 x 70 mm
- RA-ORAFOL : 100 x 70 x 10 mm

Référence	Désignation	Prix
RA-MIX	bord en feutrine	
RA-PLA	raclette souple grise	
RA-ORAFOL	raclette en feutrine	

RACLETTES 3M

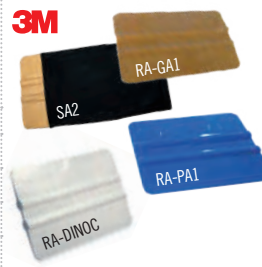

- Raclettes en plastique
- Dimensions 100 x 70 mm
- Protège raclette: évite les rayures

Référence	Désignation	Prix
RA-PA1	semi-rigide bleu	
RA-GA1	souple or	
RA-DINOC	spécial DI-NOC	
SA2	protège raclette	

BORDS MICROFIBRES



- Raclettes anti-rayures avec bords en microfibre
- RA-W-10 et RA-H-10 : 100 x 75 mm
- RA-W-15 et RA-H-15 : 150 x 75 mm

Référence	Désignation	Prix
RA-W-10	blanc - souple	
RA-W-15	blanc - souple	
RA-H-10	gris - très souple	
RA-H-15	gris - très souple	

BORDS FEUTRINES



- Raclettes avec bords en feutrine
- Dimensions 100 x 75 mm

Référence	Désignation	Prix
RA-AVERY	bord feutrine souple	
RA-AVRED	très souple	

RACLETTES FEUTRINES



- Raclettes en feutrine
- RA-BLOC-10 : 100 x 70 x 10 mm
- RA-BLOC-13 : 100 x 70 x 13 mm

Référence	Désignation	Prix
RA-BLOC-10	feutrine 10 mm	
RA-BLOC-13	feutrine 13 mm	

RACLETTES BOIS

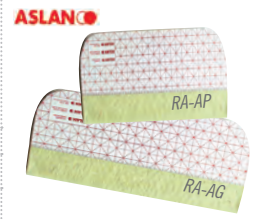

- Raclettes en bois avec bords en feutrine
- RA-AP : 160 x 90 x 15 mm
- RA-AG : 270 x 150 x 15 mm

Référence	Désignation	Prix
RA-AP	raclette 160 mm	
RA-AG	raclette 270 mm	

BORDS FEUTRINES



- Raclettes rigide avec bords en feutrine
- RA-RED-10 : 100 x 75 mm
- RA-RED-15 : 150 x 75 mm

Référence	Désignation	Prix
RA-RED-10	raclette 100 mm	
RA-RED-15	raclette 150 mm	

RACLETTES



- Raclettes rigide en plastique
- RA-GRE-10 : 100 x 75 mm
- RA-GRE-15 : 150 x 75 mm

Référence	Désignation	Prix
RA-GRE-10	raclette 100 mm	
RA-GRE-15	raclette 150 mm	

RACLETTE ÉCO



- Raclette rigide en plastique bleue
- Dimensions 100 x 70 mm

Référence	Désignation	Prix
RA-ECO	raclette bleue	

TONNY GOLD



- Raclette rigide magnétique dorée
- Dimensions 100 x 75 mm
- Pratique pour l'application de films sur véhicules

Référence	Désignation	Prix
TONNY-GOLD	raclette rigide	

CARTE À MAROUFLER



- Carte rigide
- Dimensions 260 x 155 mm
- Très utile pour la pose des films solaires

Référence	Désignation	Prix
914	carte à maroufler	

AFFUTEUR RACLETTES



- Outil simple et rapide pour aiguiser vos raclettes une fois que le bord est émoussé

Référence	Désignation	Prix
NL-350-210	affuteur	

RACLETTES XXL

RACLETTES XXL

- Raclettes en bois avec bords en feutrine remplaçable
- Disponibles en 4 longueurs



VOIR LA VIDÉO

Référence	Longueur	Prix
TMX-040	400 mm	
TMX-070	700 mm	
TMX-120	1200 mm	
TMX-165	1650 mm	



TMX-120

FEUTRINES

FEUTRINES XXL

- Feutrines adhésives de remplacement pour les raclettes XXL en bois TMX



Référence	Longueur	Prix
TMXFP-040	400 mm	
TMXFP-070	700 mm	
TMXFP-120	1200 mm	
TMXFP-165	1650 mm	

ANTI-RAYURES

- Feutrines adhésives anti-rayures
- **RA-ALCA**: 100 x 50 mm, alcantara
- **RA-ALCA-15**: 150 x 50 mm, alcantara
- **BUFFERS**: 100 x 25 mm, microfibre



Référence	Désignation	Prix
RA-ALCA	alcantara x 3	
nouveau! RA-ALCA-15	alcantara x 3	
BUFFERS	microfibre x 10	

FEUTRINES ADHÉSIVES

- Feutrines adhésives épaisses
- Dimensions 100 x 50 mm



Référence	Désignation	Prix
NL-500-045	velours x 10	
NL-500-018	brute x 10	

FEUTRINES ADHÉSIVES

- Feutrines adhésives fines
- **RF-10**: 100 x 50 mm
- **RF-15**: 150 x 50 mm

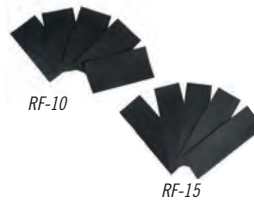

Référence	Désignation	Prix
RF-10	noire x 5	
RF-15	noire x 5	

ROULEAUX APPLICATEURS

ROULEAU APPLICATEUR

3M



Pression accrue

- Rouleau en mousse compacte pour l'application des films sur les surfaces rugueuses
- Bonne prise en main

Référence	Désignation	Prix
TSA1	rouleau 100 mm	

ROULEAU APPLICATEUR



- Rouleau applicateur en mousse pour surfaces inégales
- Permet de faire pénétrer le film dans les reliefs du support

Référence	Désignation	Prix
NL-150-047	rouleau 50 mm	

ROULEAUX APPLICATEURS



- Rouleaux en caoutchouc montés sur roulement à billes
- Manches en bois

Référence	Désignation	Prix
7430	150 mm - Ø 48 mm	
7415	50 mm - Ø 40 mm	



RACLETTES - vitres teintées

LITTLE CHIZLER



- Raclette rigide 80 x 60 mm
- Idéale pour les finitions dans les angles des vitres automobiles

Référence	Désignation	Prix
910	raclette rouge	

RACLETTE CARRÉE



- Raclette gold Téflon semi-rigide
- Dimensions 80 x 100 mm
- Ne raye pas le film

Référence	Désignation	Prix
NL-150-015	raclette carrée	

CONQUISTADOR

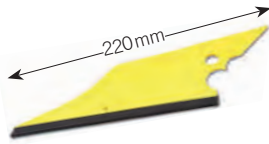

- Raclette rigide lame Téflon
- Son design ergonomique permet l'application du film dans les surfaces complexes telles que les coins

Référence	Désignation	Prix
NL-150-008	conquistador	

SLAMMER

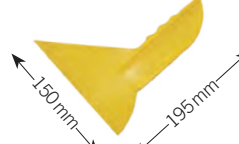

- Raclette souple
- Permet de positionner le film en dessous des joints

Référence	Désignation	Prix
NL-150-010	raclette souple	

BULLDOZER



- Raclette large et très rigide
- Dimensions 390 x 150 mm
- Permet de maroufler fermement les zones difficilement accessibles (type fin de pare-brise)

Référence	Désignation	Prix
NL-150-020	raclette très rigide	

RACLETTE BISEAUTÉE



- Raclette biseautée jaune et noire
- Dimensions 360 x 150 mm
- Pour atteindre les endroits difficiles d'accès

Référence	Désignation	Prix
VO-113	raclette biseautée	

ÉCARTEUR DE JOINTS



- Raclette écarteur de joints
- Longueur 257 mm
- Permet de maintenir le joint écarté pour glisser le film

Référence	Désignation	Prix
NL-400-003	écarteur de joints	

RACLETTE



- Raclette de vitrier
- Bande de caoutchouc remplaçable

Référence	Désignation	Prix
NL-300-RT01	raclette	
NL-300-RT01-S	caoutchouc	



CHIFFON GRAS

Afin d'éliminer les poussières avant la pose de film sur vitres, ce chiffon est efficace grâce à sa substance adhésive.
Tampon d'essuyage 200 x 200 mm

Voir le produit page 120



Conseils de pose

Découvrez les outils nécessaires et les étapes de pose des films vitres teintées.



INFOS



VOIR LE PDF



RACLOIRS

RACLOIR TRIUMPH

- Dimensions lame: 150 x 20 mm
- Longueur manche 200 mm
- Avec protège-lame



Référence	Désignation	Prix
915	racloir + 1 lame	
916	25 lames	
300-015R	25 lames	

300-015R: lame en acier inoxydable

RACLOIR MK3

- Dimensions lame: 150 x 20 mm
- Longueur manche 200 mm
- Manche coudé ergonomique



Référence	Désignation	Prix
300-015	racloir + 1 lame	
916	25 lames	
300-015R	25 lames	

300-015R: lame en acier inoxydable

GRATTOIR

- Grattoir robuste
- Dimensions lame: 100 x 14 mm
- Longueur manche 220 mm
- Avec protège-lame



Référence	Désignation	Prix
5196	grattoir + 1 lame	
MA96-61	10 lames	

RACLOIRS 25

- Racloirs en plastique
- Largeur lame: 25 mm
- Pour la dépose de films adhésifs aux endroits difficiles d'accès



Référence	Désignation	Prix
2191-2124	lame droite	
2191-2125	lame biseautée	

RACLOIRS 45

- Racloirs en plastique
- Largeur lame: 45 mm
- Pour la dépose de films adhésifs



Référence	Désignation	Prix
2191-2122	lame droite	
2191-2123	lame biseautée	

RACLOIR 75

- Racloirs en plastique
- Largeur lame: 75 mm
- Pour la dépose de films adhésifs



Référence	Désignation	Prix
2191-2127	lame droite	

RACLOIR 100

- Racloirs en plastique
- Largeur lame: 100 mm
- Pour la dépose de films adhésifs



Référence	Désignation	Prix
2191-2126	lame droite	



2191-2127



NL-300-006

RACLOIR GRIS

- Racloir en plastique
- Dimensions 80 x 60 mm
- Pour la dépose de films adhésifs sur surfaces délicates



Référence	Désignation	Prix
RA-GRIS	racloir gris	

RASOIRS PLASTIQUE

nouveau!

- Rasoirs en plastique permettant la dépose de films adhésifs sur surfaces délicates (orange) et surfaces dures (noir)
- Kit support + 5 lames (orange)
- Lames de rechange par lot de 100



Référence	Désignation	Prix
NL-300-006	support + 5 lames	
NL-300-009-OR	100 lames (orange)	
NL-300-009-BL	100 lames (noir)	

SPÉCIAL COVERING



OUTILLAGE COVERING - application sur véhicules

FILS DE COUPE

3M



4 largeurs

- Fils permettant la coupe des films
- **CF-3DESIGN** : coupe jusqu'à 3 films superposés (carbone également)
- **CF-3** : 3 mm - carrosserie
- **CF-PL5** : 5 mm - spécial **DI-NOC**
- **CF-6** : 6,5 mm - microperforé
- **CF-13** : 13 mm - jonctions de portes

Référence	Désignation	Prix
CF-3DESIGN	50 m x 3 mm	
CF-3	50 m x 3 mm	
CF-PL5	50 m x 5 mm	
CF-6	50 m x 6,5 mm	
CF-13	50 m x 13 mm	

DÉCOUPE RADAR



- Gabarits de découpe pour radars de recul
- 13 tailles différentes

Référence	Désignation	Prix
SCF-01	Ø 13 à 25 mm	

D-114



- Stylet pointe aiguille rétractable
- Permet de percer les microbulles

Référence	Désignation	Prix
D-114	stylet	



CF-3

WRAP DEFENDER



- Cutter de sécurité
- Permet la découpe des finitions sur véhicules sans risquer d'abîmer la carrosserie

Référence	Désignation	Prix
WD-01	cutter + 2 lames	
WDSB-010	boîte de 10 lames	

FLEXI GUIDE



VOIR LA VIDÉO

- Cutter - écart réglable : 3/4/5 mm
- Guide permettant de suivre l'extérieur d'un panneau, l'intérieur d'un cadre ou un joint de vitrage
- Idéal pour les films microperforés

Référence	Désignation	Prix
GF-01	cutter + 2 lames	
TBT-10	boîte de 10 lames	

CUTTER ROLL



- Cutter avec roulette
- Permet la découpe entre deux portières de véhicule ou sur le pourtour d'un coffre ou d'un capot

Référence	Désignation	Prix
SCP-01	cutter + 1 lame	
TBT-10	boîte de 10 lames	



GF-01



SCF-01



WD-01



SCP-01

OUTILLAGE COVERING - application sur véhicules

GANTS DE POSE



- Gants de pose blancs pour le covering

Référence	Désignation	Prix
GANT-COVERING-M	taille M	
GANT-COVERING-L	taille L	
GANT-COVERING-XL	taille XL	

GANTS



- Gants de pose blancs résistants à l'usure et aux coupures

Référence	Désignation	Prix
GMPW-S	taille S	
GMPW-M	taille M	
GMPW-L	taille L	

RACLETTE PPF

nouveau!



- Raclette sandwich pour la pose de films de protection de carrosserie
- Coins arrondis
- Dimensions 100 x 70 mm

Référence	Désignation	Prix
PPF-S4	raclette PPF rigide	

RACLETTE BLANCHE



- Raclette en Téflon
- Fentes parallèles pour guider le cutter sur les bords de véhicules
- Dimensions 127 x 76 mm

Référence	Désignation	Prix
WSCMM-01	raclette à fentes	



PPF-S4



WSCMM-01

RACLETTES POUCE

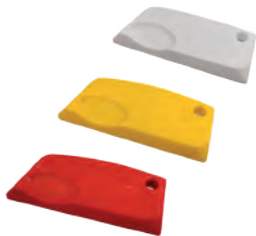

- Raclettes en polyuréthane pour la pose de protection de carrosserie
- Forme ergonomique avec cavité pour le placement du pouce (droitier uniquement) et faciliter la pression

Référence	Désignation	Prix
2191-2140	blanche - souple	
2191-2141	jaune - semi-rigide	
2191-2142	rouge - rigide	

WRAP BETTY



- Raclette pour surfaces bombées
- Feutrines adhésives en microfibre ou en polyester

Référence	Désignation	Prix
BETTY	raclette semi-rigide	
WSBMF-05	fine x 5	
WBBMF-05	épaisse x 5	
WSBP-05	fine x 5	
WBBP-05	épaisse x 5	



2191-2140



BETTY

FLUIDES DE POSE PPF

Gel transparent qui facilite l'application des films de protection de carrosserie.

Voir les produits page 116



RACLETTES



- Raclettes pour insérer le film dans les rainures
- Dimensions 160 x 90 mm

Référence	Désignation	Prix
NL-150-031	jaune - semi-rigide	
NL-150-032	verte - souple	

OUTILLAGE COVERING - application sur véhicules

BROSSE À RIVETS

- Permet de faire épouser parfaitement le film sur les rivets de carrosserie
- Longueur 140 mm - Ø 30 mm



Référence	Désignation	Prix
NL-150-037	brosse à rivets	

ROULETTE

- Roulette en caoutchouc pour une bonne application et pression dans les creux ("emboutis") des véhicules



Référence	Désignation	Prix
R380A	Ø 65 mm - ép. 6 mm	
R380B	Ø 85 mm - ép. 15 mm	

FLEXTREM

- Raclettes idéales pour l'application de films sur zones étroites



Référence	Désignation	Prix
RA-FLEXTREM	lot de 2	

STICKS

- Sticks en plastique
- Flexibilité médium



Référence	Désignation	Prix
STICK	stick orange 150 mm	
NL-150-088	stick bleu x2	

OUTIL LACY

- Outil de finitions en Téflon
- Longueur 180 mm
- 2 extrémités différentes : bout plat et boule



Référence	Désignation	Prix
LTT-01	outil Téflon	

PINCES

- Pinces pour finitions
- Longueur 120 mm



Référence	Désignation	Prix
NL-350-310	extrémité pointue	
NL-350-311	extrémité arrondie	

PATCHS FERREUX

- Patches ventosés en silicone avec support ferreux pour aimant
- Idéal pour faire tenir un aimant sur une surface vitrée



Référence	Désignation	Prix
GP-M001	taille S, 50 x 50 mm	
GP-M002	taille M, 50 x 100 mm	
GP-M003	taille L, 100 x 100 mm	

PATCHS FERREUX HT

- Patches ventosés en silicone avec support ferreux (épaisseur 1 mm)
- Permet de maintenir des objets lourds tel un pistolet



Référence	Désignation	Prix
GPP-S	taille S, 50 x 50 mm	
GPP-M	taille M, 50 x 100 mm	
GPP-L	taille L, 100 x 100 mm	



PLOTS AIMANTÉS

- Plots de montage aimantés recouvert d'une protection pour la pose sur voiture
- Ø 43 mm



Référence	Désignation	Prix
1728-43/6	plot rouge et noir	
CN-032	plot bleu et noir	

PLOT AIMANTÉ

- Extrêmement puissant : 24 kg
- Tige percée pour accrocher des accessoires



Référence	Désignation	Prix
CN-031	plot Ø 66 mm	

OUTILLAGE COVERING - application sur véhicules

PISTOLET AIR CHAUD



nouveau!

- Compact - puissance 2000W
- Température et ventilation ajustables (de 60 à 600°C, allant de 10 en 10)
- Ventilation 6 niveaux
- Indication de température
- Câble de 1,9 m
- Garantie 1 an

Référence **SD-PAC-2000** Prix

PISTOLET AIR CHAUD



- Compact - puissance 2200W
- Température et ventilation ajustables (de 80 à 630°C, 9 paliers)
- Poids 0,670Kg
- Débit d'air 150-500 L/min
- Câble de 7,5 m
- Garantie 1 an

Référence Désignation Prix
NL-400-HG2120E pistolet
HCSP-01 tête de protection
WGM-02 aimant patch ferreux

Combiné avec WGM-02

THERMOMÈTRE INFRAROUGE



- Réaction rapide
- Livré avec sacoche de transport
- Gamme de mesure: -50 à +380°C

Référence **IR-360** Prix

THERMOMÈTRE INFRAROUGE



- Thermomètre infrarouge clipsable sur **NL-400-HG2120E**
- Programmation de la température avec avertissement sonore si non atteinte
- Gamme de mesure: 0 à 300°C
- Poids 0,165 Kg

Référence **NL-400-HLSCAN** Prix

Combiné avec NL-400-HG2120E

PORTE-PISTOLET



- Porte-pistolet en cuir et métal
- Évite les brûlures et la surchauffe
- Boucle arrière pour fixer sur une ceinture
- Compatible avec **SD-PAC-2000** et **NL-400-HG2120E**

Référence **GB-001** Désignation *porte-pistolet* Prix



WRAP U RÉTRO



- Système d'aide à la pose petit format pour les rétroviseurs et poignées de véhicules
- Permet d'étirer le film
- Dimensions 380 x 300 mm

Référence **WUE-01** Désignation *largeur 380 mm* Prix

WRAP U XXL



- Système d'aide à la pose grand format pour les pare-chocs ou autres larges parties de véhicules
- Permet d'étirer le film
- Dimensions 750 x 280 mm

Référence **WUEB-075** Désignation *largeur 750 mm* Prix



VOIR LA VIDÉO



OUTILLAGE COVERING - application sur véhicules

TABOURET



- Tabouret de travail à roulettes
- Hauteur réglable de 430 à 550 mm
- 3 cases de rangement

Référence	Désignation	Prix
NL-400-019	tabouret	

SAC À OUTILS



- Sac de travail 520 x 300 mm
- Capacité 30 litres
- Nombreux rangements
- Poignée rembourrée et anse de transport

Référence	Désignation	Prix
NL-400-018	sac	

PORTE-OUTILS



YT-001



YB-004

- YT-001 : Bracelet porte-outils
- En + : 5 bandes adhésives auto-agrippantes à coller sur les outils
- YB-004 : Sacoche porte-outils
- 175 x 180 x 25 mm
- Nombreuses poches : rangements, compartiments magnétiques...

Référence	Désignation	Prix
YT-001	bracelet scratch	
YB-004	sacoche	

CEINTURES PORTE-OUTILS



NL-400-016

PENTA

- Ceintures porte-outils ajustables
- Nombreuses poches : rangements, compartiments magnétiques...

Référence	Désignation	Prix
NL-400-016	ceinture noire	
PENTA	ceinture multi-poches	

ESCABEAUX



WS-03

WS-02

- Escabeaux 2 ou 3 marches en bois
- Bords en caoutchouc
- Supportent jusqu'à 150 kg

Référence	Dimensions	Prix
WS-02	400 x 500 mm	
WS-03	600 x 500 mm	

VÉRIN DE COFFRE



Rigide

- Système de maintien de coffre
- Longueur réglable

Référence	Longueur	Prix
OS-001	300 à 400 mm	
OM-001	400 à 600 mm	
OL-001	700 à 1200 mm	

PASSE-CÂBLE



- Passe-câble en bois
- Permet de contourner les roues d'un véhicule

Référence	Désignation	Prix
CF-01	passer-câble	

FIL DE DÉPOSE



- Fil avec poignées pour la dépose des sigles sur véhicules
- Résistant à la déchirure

Référence	Désignation	Prix
PLR-01	2 poignées + 1 fil	
PLSS-01	fil de rechange	



Escabeau



VOIR LA VIDÉO



Passer-câble



Vérin de coffre



Fil de dépose

CIRE



- Cire protectrice contre les micro-rayures à appliquer avant la pose
- Glissement de la raclette facilité
- Uniquement sur film brillant

Film brillant uniquement

Référence	Contenance	Prix
80345	1 litre	

CAR WRAP CLEANER



Mat

- Nettoyant pour adhésif posé sur véhicules
- Spécial couleurs mates et carbonées
- Efficacité renforcée avec l'éponge

Référence	Contenance	Prix
NL-600-CC44	500 ml + 2 éponges	
NL-300-044	2 éponges	

PRIMAIRES & FLUIDES

PRODUITS DE PRÉPARATION DE SURFACE

DIACLEANER



- Nettoyant dégraissant à base solvant
- Haut pouvoir nettoyant, élimine les traces de corps gras, de pollution, et de salissures

Référence	Contenance	Prix
FDS	5 litres	

DIANET



- Détergent dégraissant tous supports
- Très puissant
- Biodégradable
- Efficace sur salissures anciennes

Référence	Contenance	Prix
DIANET	5 litres	

PREPA 3M

nouveau!



- Nettoyant dégraissant sans odeur
- Supprime tout résidu de cire, de silicone, d'huile ou de graisse ainsi que les traces de doigts

Référence	Contenance	Prix
PREPA	5 litres	

GLASS CLEANER



- Nettoyant dégraissant pour vitres
- Séchage rapide sans traces
- Livré sans pulvérisateur

Référence	Contenance	Prix
NL-600-GC101	1 litre	
NL-600-GC101CAN	5 litres	
550-200	pulvérisateur	

ALCOOL ISOPROPYL.



- Alcool isopropylique pur à 99,7%
- Pour le nettoyage des surfaces

Référence	Contenance	Prix
ISO-250	vaporisateur 250 ml	
ISO-01L	bidon 1 litre	
ISO-05L	bidon 5 litres	

CHIFFONS PRÉIMPRÉGNÉS



- Imprégnés d'alcool isopropylique
- Pour le nettoyage des têtes de lecture, des supports avant collage, des adhésifs "carrosserie"
- Non pelucheux, très résistants
- Emballage individuel

Référence	Conditionnement	Prix
SPA-100	100 chiffons	

NETTOYANT



- Nettoyant pour carrosserie
- Élimine salissures et graisses
- Parfait pour la préparation de recouvrement des véhicules

Référence	Contenance	Prix
NET-AVERY	pulvérisateur 1 litre	

SURFACE CLEANER



- Nettoyant pour carrosserie
- Élimine salissures et graisses
- Parfait pour la préparation de recouvrement des véhicules

Référence	Contenance	Prix
NL-600-SCI	1 litre	
NL-600-SCICAN	5 litres	

PRE-WRAP CLEANER



- Nettoyant pour carrosserie
- Élimine salissures et graisses
- Parfait pour la préparation de recouvrement des véhicules

Référence	Contenance	Prix
3595-030	1 litre	
3595-031	5 litres	

NANO-EX



- Flacon : lait de nettoyage qui élimine les nano-revêtements
- Feutre : permet de tester l'adhérence de la surface à coller

Référence	Contenance	Prix
YT110YCNE01	flacon 250 ml	
YT111YQS001	feutre 25 g	

PULVÉRISATEURS

PULVÉRISATEUR PRESSION

nouveau!



- Pulvérisateur à grande pression
- Pression ajustable et tête réglable
- Longueur tuyau : 1,35 m
- Capacité utile max. : 5 litres (inférieure à la capacité totale pour permettre la pressurisation)
- Pulvérise de grandes surfaces

Référence	Contenance	Prix
PULVE7L	7 litres	

PULVÉRISATEURS



- Pulvérisateurs portables
- Idéal pour les produits d'entretien, désinfectants et d'aide à la pose

Référence	Contenance	Prix
PULVE	600 ml	
NL-550-4075	1,25 litres	

PRODUITS D'AIDE À LA POSE



Des gants et un masque sont recommandés lors de l'utilisation des fluides, voir p. 119

SUN POSE



- Fluide spécifique pour la pose des films solaires et de sécurité
- Produit à diluer dans l'eau déminéralisée (eau 95% / produit 5%)
- PH neutre



Films solaires

nouveau!

Référence	Contenance	Prix
SUN-POSE-1L	1 litre	
SUN-POSE-5L	5 litres	

RIGHT-ON



- Pose de films adhésifs
- Facilite l'application des films adhésifs sur tous supports
- Évite les bulles d'air
- Accélère la polymérisation
- Livré sans pulvérisateur

Référence	Contenance	Prix
NL-600-Z0314	1 litre	
NL-600-Z0314CAN	5 litres	
550-200	pulvérisateur	

DIAPOSE



- Facilite la pose des films adhésifs sur tous supports
- Accentue l'adhésion des films
- Évite les bulles d'air
- Antistatique

Référence	Contenance	Prix
FFP	5 litres	



FLUIDES DE POSE PPF

GEL 3M



- Gel transparent
- Facilite l'application des films de protection de carrosserie p. 40
- Adhère aux surfaces horizontales

Haute viscosité

Référence	Contenance	Prix
38590	3,785 litres	

GEL ORAFOL



- Gel transparent
- Facilite l'application des films de protection de carrosserie p. 41
- Glissement prolongé, évaporation lente et évite les coulures

Référence	Contenance	Prix
3595-300	1 litre	



PRIMAIRES DE POSE



Pour l'application des primaires de pose et vernis de scellement retrouvez nos pinceaux p. 130



PRIMAIRE DE POSE

3M

nouveau!



Recouvrement de véhicules

- Renforce l'accroche des films
- Peut être utilisé sur polyéthylène, polypropylène, PET, béton, verre, métaux et peinture
- Séchage en 5 à 10 min
- Rendement 13 m²/litre

Référence	Contenance	Prix
94240	pot 240 ml	
23942	pot 950 ml	

PRIMAIRE DE POSE

3M



Recouvrement de véhicules

- Ampoule à usage unique avec tampon applicateur
- Renforce l'accroche des films
- Peut être utilisé sur polyéthylène, polypropylène, PET, béton, verre, métaux et peinture
- Séchage en 5 à 10 min

Référence	Contenance	Prix
AMP-94	ampoule 0,66 ml	

PRIMAIRE DE POSE



Recouvrement de véhicules

- Renforce l'accroche des films
- Ex : pour renforcer l'adhérence du film dans les emboutis en recouvrement de véhicules
- Rendement 13 m²/litre

Référence	Contenance	Prix
DIAPRIME	flacon 1 litre	

PRIMAIRE DE POSE

3M



- Primaire d'accroche spécial bois pour la pose des films imitation de matières **DI-NOC** p. 64
- Diluer à 50% avec de l'eau

Référence	Contenance	Prix
WP3000	pot 120 ml	

COVER PRIMER +

Cover Styl



- Primaire pour **COVER STYL** p. 66-67
- Pour surfaces non poreuses lisses ou légèrement structurées (meubles, verre, bois peint, portes)
- Séchage en 15 à 20 min
- Rendement 30 à 40 m²/litre

Référence	Contenance	Prix
PMR250	pot 250 ml	
PMR1000	pot 1 litre	

COVER PRIMER EAU

Cover Styl



- Primaire pour **COVER STYL** p. 66-67
- Pour surfaces poreuses (bois non traité, tôle, murs)
- Séchage en 40 à 45 min
- Rendement 30 à 40 m²/litre

Référence	Contenance	Prix
P1000	pot 1 litre	

VERNIS DE SCHELLEMENT

VERNIS SCHELLEMENT

3M



- Pour sceller les bords des films et garantir leur maintien
- Ex : recouvrement de véhicules, microperforés

Référence	Contenance	Prix
3950	pot 200 ml	

VERNIS SCHELLEMENT



- **Vernis acrylique incolore** : pour sceller les bords des films
- Ne jaunit pas, ne craquèle pas
- Prêt à l'emploi
- **Diluant** : pour le nettoyage du vernis

Référence	Contenance	Prix
DIAP-7105	verniss 500 ml	
DIAP-DIL	diluant 1 litre	

SEALITPEN



- Stylo vernis de scellement acrylique anti-UV
- Pour bordures et joints de films
- Séchage en 15 min

Référence	Désignation	Prix
SEALITPEN	stylo	

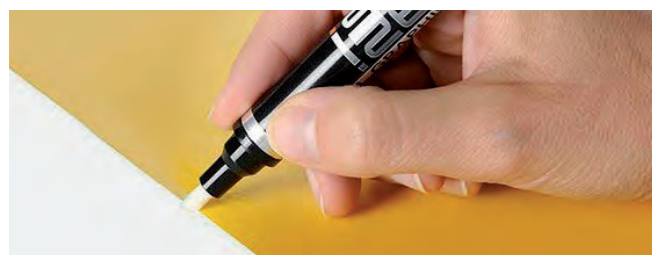

PRODUITS D'AIDE À LA DÉPOSE



Des gants et un masque sont recommandés lors de l'utilisation des fluides, voir p.119

RIGHT-OFF

nouveau!



- Dissolvant de colle
- Agit très rapidement
- Élimine également le goudron, la graisse, les lubrifiants, le chewing-gum, la peinture, etc.
- Inoffensif pour toutes les surfaces
- Livré sans pulvérisateur

Référence	Contenance	Prix
RIGHTOFF-1	1 litre	
RIGHTOFF-5	5 litres	
550-200	pulvérisateur	



DECOL'NET



- Dissolvant de colle
- Agit très rapidement
- Exempt de solvants chlorés de type : trichloréthane, trichloréthylène, dichlorométhane

Référence	Contenance	Prix
B-FDC	400 ml	
FDC-05	5 litres	

ADHESIVE REMOVER



- Dissolvant de colle
- Agit très rapidement



Référence	Contenance	Prix
SDC	500 ml	

BOMBE 3M



- Dissolvant de colle et nettoyant

Référence	Contenance	Prix
B-3M	500 ml	

STICK EXPRESS



VOIR LA VIDÉO

- Aérosol pour la dépose de films adhésifs
- Prêt à l'emploi
- Un test préalable sur le substrat est recommandé

Référence	Contenance	Prix
STICK-EXPRESS	400 ml	

DISSOLVANT VITRAGE



- Dissolvant de colle et films sur vitrage (spécial films polyester et solaire)
- Livré sans pulvérisateur

Fiche technique sur demande

Référence	Contenance	Prix
600-TO	bidon 1 litre	
550-200	pulvérisateur	

A-D-STRIP



Dépose de films et colle

- Fluide pour la dépose de films adhésifs
- Prêt à l'emploi
- Un test préalable sur le substrat est recommandé

Référence	Contenance	Prix
A-D-STRIP	5 litres	

Le saviez-vous ?

Vous pouvez retrouver toutes nos vidéos spécial **outillage** sur notre chaîne **Youtube** !



INFOS



VOIR LA CHAÎNE



VOIR LA VIDÉO



Préparation de surface

ACCESSOIRES DE PROTECTION

GANTS NOIRS

- Gants de protection en nitrile



Référence	Désignation	Prix
GNB307-M	taille M	
GNB307-L	taille L	
GNB307-XL	taille XL	

GANTS VERTS

- Gants de protection en nitrile
- Longueur 300 mm
- Normes EN388 et EN374



Référence	Désignation	Prix
E37675-7	taille 7	
E37675-9	taille 9	

MASQUE

- Demi-masque en caoutchouc
- Norme EN 140:1998
- Filtre les gaz, vapeurs et particules
- Cartouches remplaçables



Référence	Désignation	Prix
756	masque seul	
756-A2P3	2 cartouches	

LUNETTES

- Lunettes de protection incolores



Référence	Désignation	Prix
VISISPEC	lunettes	

Décollez sans Effort avec Right-Off !

LIBÉREZ-VOUS DES RÉSIDUS TENACES AVEC LE RIGHT-OFF, LE DÉCAPANT D'ADHÉSIF NUMÉRO 1 EN EUROPE. CONÇU POUR LES PROFESSIONNELS EXIGEANTS, RIGHT-OFF VOUS ASSURE UNE ÉLIMINATION RAPIDE ET FACILE DES COLLES ET GRAISSES, MÊME LES PLUS CORIACES.

AVANTAGES CLÉS :

- **PUISSANCE ACCRUE** : AGIT RAPIDEMENT POUR DISSOUDRE LES ADHÉSIFS SANS LAISSER DE TRACES.
- **EFFICACITÉ MAXIMALE** : UNE FORMULE AMÉLIORÉE POUR UNE PROPRETÉ IMPECCABLE DES SURFACES VITRÉES.
- **SIMPLICITÉ D'UTILISATION** : PULVÉRISEZ, LAISSEZ AGIR, ET ESSUYEZ SANS BESOIN DE GRATTER.
- **TRANSPORT ET STOCKAGE FACILITÉS** : UN FLACON ERGONOMIQUE CONÇU POUR LES DÉPLACEMENTS FRÉQUENTS.

L'atout pro de votre kit de pose ! Avec Right-Off, dites adieu aux heures perdues sur des résidus d'adhésifs récalcitrants. Gagnez en productivité et en satisfaction client.

Choisissez Right-Off pour des finitions parfaites et une satisfaction garantie.

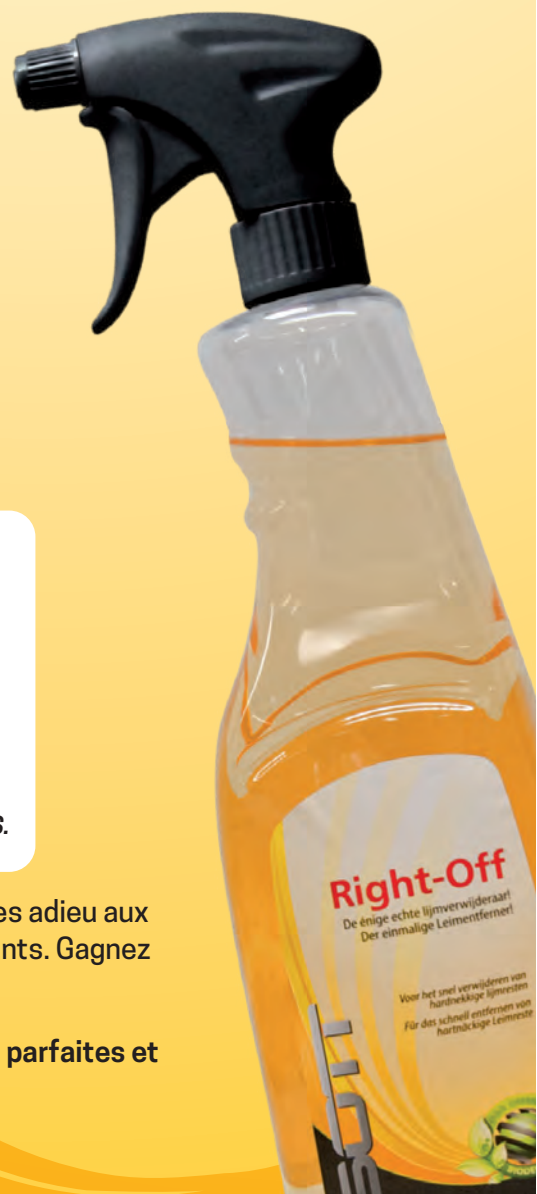

PRODUITS DE NETTOYAGE

CHIFFONS

- Chiffons non tissés
- Ultra absorbants, non pelucheux
- Format 340 x 320 mm



x 50 pièces **Multi-usages**

Référence	Conditionnement	Prix
SCHO-50	50 chiffons	



COTONS-TIGES

- Tiges en bois avec embouts coton pour le nettoyage de matériel informatique



x 100 pièces

Référence	Conditionnement	Prix
SBU-100	100 cotons-tiges	

CHIFFONS

- Chiffons de nettoyage
- Pour la préparation des surfaces
- Format déplié 370 x 290 mm



x 400 pièces

Référence	Conditionnement	Prix
34567	400 chiffons	

CHIFFON GRAS

- Tampon d'essuyage 200 x 200 mm
- À passer sur la vitre avant la pose du film
- Élimine les poussières grâce à sa substance adhésive



Référence	Désignation	Prix
VO-123	chiffon gras	

OUATE DE NETTOYAGE

- Rouleau industriel de nettoyage
- Triple épaisseur, très résistant
- Rouleau 370 mm x 190 m
- Dévidoir 900 x 450 mm



Multi-usages

Référence	Désignation	Prix
NL-300-040	rouleau	
NL-500-050	dévidoir	

CHIFFONS

- Chiffons en microfibre
- Très absorbants, non pelucheux
- Format déplié 220 x 220 mm



x 100 pièces **Idéal carrosserie**

Référence	Conditionnement	Prix
NL-300-020	100 chiffons	

BOBINES DE OUATE

- Rouleau industriel de nettoyage
- Triple épaisseur, très résistant
- Rouleau 230 mm x 160 m
- 500 feuilles par rouleau



Multi-usages

Référence	Conditionnement	Prix
BL-5263	lot de 2	



PAD CLEANER PCA

nouveau!

- Tampons en mousse de mélamine expansée à humidifier
- Élimine la saleté, la poussière, les huiles de surface ainsi que les résidus adhésifs
- Peut également servir pour l'application de primaire
- Format 100 x 20 x 20 mm



x 48 pièces

Référence	Conditionnement	Prix
PAD-PCA	48 tampons	

ANTI-GRAFFITIS

5095 REM



- Solvant de nettoyage pour enlever encres et peintures difficiles



1 L  

Référence	Contenance	Prix
5095-REM	bidon 1 litre	



PRODUITS DE NETTOYAGE

GAZ DÉPOUSSIÉRANT

- Aérosol avec tube à rallonge
- Sans gaz fluorés
- Inflammable



Référence	Contenance	Prix
DU-400UT	329 g - 400 ml	

VAPORISATEUR

- Vaporisateur antistatique
- Nettoyage en profondeur
- Pour écrans et surfaces vitrées



Référence	Contenance	Prix
SCS-250	250 ml	

GAZ DÉPOUSSIÉRANT

- Aérosol avec tube à rallonge
- Multi-positions
- Non inflammable



Référence	Contenance	Prix
DU-200D	347 g - 200 ml	



DU-200D



SCS-250



DU-400UT

ANTI-POUSSIÈRE

ROULEAUX

- Rouleaux anti-poussière
- Manche en plastique noir
- Ne laisse pas d'électricité statique ni de rayures
- Dépose des particules sur les feuilles adhésives **PCP-150** et **PCP-300** (cf. photos ci-dessous)



Référence	Désignation	Prix
PC-150	rouleau 150 mm	
PC-300	rouleau 300 mm	

NETTOYAGE ROULEAUX

- Paquet de feuilles adhésives avec papier protecteur
- Pour la dépose des particules capturées sur les rouleaux **PC-150** et **PC-300**
- Socle unique pour les 2 formats



x 50 feuilles

Référence	Désignation	Prix
PCP-150	240 x 165 mm	
PCP-300	330 x 240 mm	
PH-001	socle en bois	



1



2



3



BANDEROLES & ACCESSOIRES

CONFECTION DE BANDEROLES - 640 g/m²



Pour le lettrage de vos banderoles, nous vous conseillons l'adhésif **451 ORACAL** - page 34



BÂCHE CONFECTIONNÉE SUR MESURE

Largeurs	600 mm	700 mm	800 mm	900 mm	1000 mm	+1000 mm
Blanc						
Couleur						
Blanc opa. (680 g)						
	Prix / ml					Prix / m ²



Délai de livraison : 24/72h

Différents modèles possibles

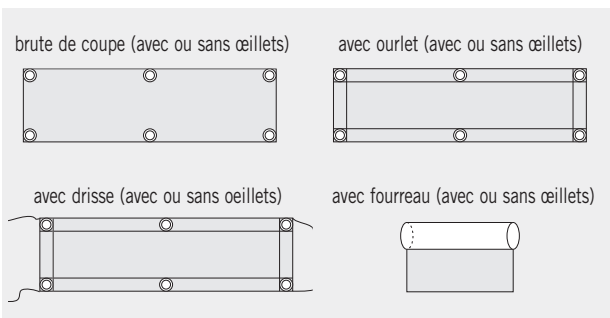

Différents coloris pour les bâches sur mesure



Confection standard :

Écartement entre les œillets = 50 cm

Si écartement < 50 cm, des frais additionnels seront ajoutés

Drisse en supplément (non comprise) :



Sandow au ml :



Drisse au ml

CALICOT NON IMPRIMABLE

ROBUSKIN



- Film polyéthylène jaune fluo
- Robuste, indéchirable, résistant à l'eau
- Aspect lisse et plastique

Référence	Désignation	Largeur	rl de 25 m	rl de 50 m	rl de 100 m	rl de 100 m
ROB-JAU-100	jaune fluo - 100 µ	1000 mm				
			Prix / ml			Prix / m ²

ACCESSOIRES POUR BANDEROLES



Retrouvez les œillets et leurs presses pages 125-127

SANDOW BLANC



- Polyéthylène élastique Ø 6 mm
- Blanc

Référence	Longueur	Prix
SANDOW-B-25	rl de 25 m	
SANDOW-B-50	rl de 50 m	
SANDOW-B-100	rl de 100 m	

SANDOW NOIR



- Polyéthylène élastique Ø 6 mm
- Noir

Référence	Longueur	Prix
SANDOW-N-25	rl de 25 m	
SANDOW-N-50	rl de 50 m	
SANDOW-N-100	rl de 100 m	

TENDEUR PENTA



- Sandow Ø 5 mm
 - Pour œillets Ø 11 mm minimum
- nouveau!** N : Disponible aussi en noir

Référence	Longueur	Prix
TEND-18N	180 mm	
TEND-22N	220 mm	
TEND-26	260 mm	
TEND-30N	300 mm	
TEND-40	400 mm	
TEND-50N	500 mm	

Sandow avec butée 1/4 de tour pour glisser dans l'œillet

SANDOW CROCHET



- Sandow Ø 6 mm
- **TEND-01** : crochet métal plastifié 500 mm
- **TEND-02** : crochet métal plastifié 260 mm + finition quart de tour
- Pour œillets Ø 15 mm

Référence	Désignation	Prix
TEND-01	crochet + sandow simple	
TEND-02	crochet + 1/4 de tour	

TENDEUR BOULE



- Tendeur boule Ø 27 mm
- Sandow Ø 4 mm
- Vendu par 20 pièces de la même couleur

Référence	Désignation	Prix
CN-004	blanc	
CN-005	noir	

x 20 pièces

TENDEUR CROCHET



- Tendeur crochet plastique
- Sandow Ø 4 mm
- Vendu par 25 pièces de la même couleur

Référence	Désignation	Prix
SFB-WH	blanc	
SFB-BK	noir	

x 25 pièces

TENDEUR CROCHET



- Tendeur crochet 40 mm
- Sandow Ø 4 mm
- Vendu par 50 pièces de la même couleur

Référence	Désignation	Prix
CN-002	blanc	
CN-003	noir	

x 50 pièces

SERRE-CÂBLES



- Bandes auto-agrippantes noires dos à dos crochet / boucle
- **DD-HL-N25** : 25 x 2500 mm (l x L) ⁽¹⁾
- **CT-20-N12** : 12 x 200 mm (l x L) ⁽²⁾

Référence	Conditionnement	Prix
DD-HL-N25	1 rl de 25 m	
CT-20-N12	100 pièces	

DRISSE



- Corde blanche
- Ø 6 mm

Référence	Longueur	Prix
DRISSE-50	rl de 50 m	
DRISSE-100	rl de 100 m	

TOURILLON BOIS



- Tourillon en bois
- Ø 20 mm
- Pour lester les bâches

Référence	Longueur	Prix
T-BOIS-1	1000 mm	
T-BOIS-2	2000 mm	

RENFORTS ŒILLETS



- Renforts adhésifs transparents en PVC de 600 µ
- Traités anti-UV
- Ø 40 mm
- À placer avant la pose de l'œillet

Référence	Conditionnement	Prix
PASTILLE-40	250 pièces	

x 250 pièces

PASTILLE DOUBLE



- Pastilles transparentes en rouleau
- À plier sur le rebord des bâches
- Dimensions (l x L) :
34 x 68 mm (déplié)
34 x 34 mm (une fois posé)

Référence	Conditionnement	Prix
PASTILLE-DOUBLE	730 pièces	

x 730 pièces

PRESSES À ANGLES

PRESSE À ANGLES



- Presse manuelle, très simple d'utilisation et robuste
- Permet d'arrondir les angles de tous types de supports : aluminium, PVC, carton, papier, bois...
- Changement facile des lames
- Épaisseur maximale du support : 15 mm
- Poids : 5 kg



Compatible avec matrices et œilletons métal ou plastique p. 126

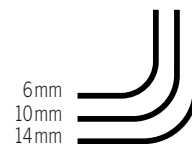

Référence	Désignation	Conditionnement	Prix
PHTICR06	presse + kit radius 6 mm	1 pièce	
PHTICR10	presse + kit radius 10 mm	1 pièce	
PHTICR14	presse + kit radius 14 mm	1 pièce	
PHTICRC	pastilles de rechange	3 pièces	

KITS RADIUS



- Kits radius pour presse à angles
- Contient un socle inférieur et une lame
- Compatible avec les presses **HPS025** et **PHTICR**

Référence	Rayon	Prix
PHTIKR06	6 mm	
PHTIKR10	10 mm	
PHTIKR14	14 mm	

LAMES RADIUS

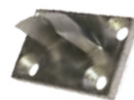

- Lames de rechange pour kits radius

Référence	Rayon	Prix
PHTICRC06	6 mm	
PHTICRC10	10 mm	
PHTICRC14	14 mm	

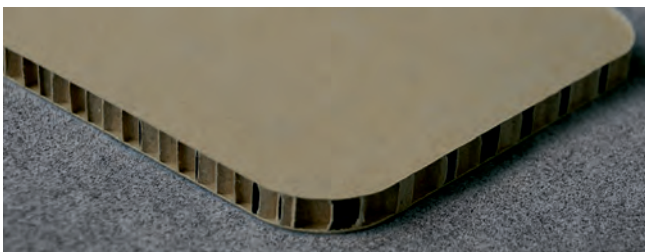

PINCE À ANGLES

PINCE À ANGLES



- Permet d'arrondir les angles
- Pour aluminium composite, PVC, papier ou magnétique
- Livré avec un radius de 6 mm

Référence	Désignation	Prix
CR001	pince	
CR002	5 pastilles de rechange	

RADIUS



- Outils interchangeables pour la pince à angles **CR001**

Référence	Rayon	Prix
CR035	3,5 mm	
CR060	6 mm	
CR100	10 mm	

KIT PRESSE - pour œillets en métal

PRESSE À ŒILLETS



Manuelle

- Presse manuelle, très simple d'utilisation et robuste
- Permet de percer et sertir en même temps tous types de bâches
- **Contenu du kit :**
 - 1 presse
 - + 1000 œillets laiton de 3/8" (9 mm)
 - + 1 matrice de sertissage 3/8"
- Poids : 5,8 kg

Perce et sertit en même temps.
Pour la pose d'œillets sur bâches, PVC
(3 mm maxi) et sur plaques alvéolaires.

Référence

KIT-PRESSE

Prix

ŒILLETS AUTO-PERÇANTS

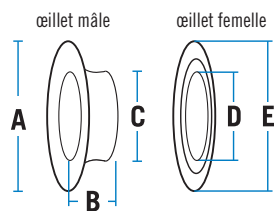

- Œillets adaptables à notre kit presse ci-dessus
- Existent en 5 tailles et 2 finitions
- Percent et sertissent en même temps



Pensez aux renforts d'œillets - page 123

Diamètre (mm)	Dimensions (mm)				
	A	B	C	D	E
5 (mâle)	10	6	5		
5 (fem.)				6,5	10
9 (mâle)	19	5,6	9		
9 (fem.)				10,8	18,5
11 (mâle)	25	6,4	11		
11 (fem.)				14	24,5
15 (mâle)	30	7	15		
15 (fem.)				17	29,5

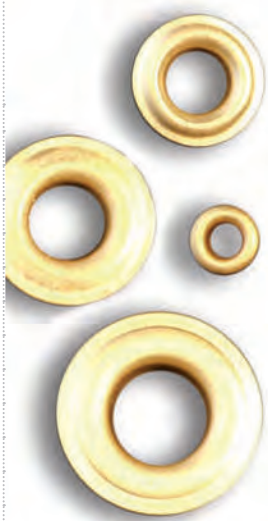

Référence	Code boîte	Diamètre (mm)	Désignation	Conditionnement	Prix
KIT-5	-	5	matrice de sertissage	1 pièce	
ŒILLET-5L	3/16"	5	laiton	2500 pièces	
ŒILLET-5N	3/16"	5	acier nickelé	2500 pièces	
KIT-9	-	9	matrice de sertissage	1 pièce	
ŒILLET-9L	3/8"	9	laiton	1000 pièces	
ŒILLET-9N	3/8"	9	acier nickelé	1000 pièces	
KIT-11	-	11	matrice de sertissage	1 pièce	
ŒILLET-11L	7/16"	11	laiton	500 pièces	
ŒILLET-11N	7/16"	11	acier nickelé	500 pièces	
KIT-15	-	15	matrice de sertissage	1 pièce	
ŒILLET-15L	9/16"	15	laiton	250 pièces	
ŒILLET-15N	9/16"	15	acier nickelé	250 pièces	



PRESSES - pour œillets en plastique ou métal

PRESSE À ŒILLETS

Manuelle



- Presse manuelle, très simple d'utilisation et robuste
- Permet de percer et sertir en même temps tous types de bâches PVC
- **Contenu du kit HPS025 :**
1 presse + 250 œillets transparents en plastique Ø 12 mm + 1 matrice de sertissage Ø 12 mm
- Œillets compatibles avec le kit: œillets plastique OP12 ci-dessous
- Poids: 5 kg

Compatible avec
KITS RADIUS p. 124

Référence	Diamètre intérieur	Désignation	Conditionnement	Prix
HPS025	Ø 12 mm	kit HPS025	1 pièce	

QUEEN / SPEED QUEEN



- Presse pneumatique semi-automatique pour œillets en plastique
- Commande par bouton pression pour la série **QUEEN**
- Commande par pédale pour la série **SQUEEN**
- Recommandée pour la pose d'œillets sur bâches PVC
- Non recommandée pour les textiles
- Œillets 12 ou 16 mm de diamètre compatibles, autre diamètre possible avec la matrice de sertissage adaptée
- Changement de matrice possible
- Poids: 9 kg - pression: 6 bars - débit: 5,5 L.
- Livrée avec un CD de démonstration

Livrée sans compresseur,
voir SD-C2 p. 424chariot en option
QUEEN-CHARIOT

Référence	Diamètre intérieur	Désignation	Conditionnement	Prix
QUEEN-12	Ø 12 mm	presse (avec bouton pression)	1 pièce	
QUEEN-16	Ø 16 mm	presse (avec bouton pression)	1 pièce	
SQUEEN-12	Ø 12 mm	presse (avec pédale)	1 pièce	
SQUEEN-16	Ø 16 mm	presse (avec pédale)	1 pièce	

ŒILLETS MÉTAL



- Matrices et œillets adaptables aux presses **Queen, Speed Queen, HPS025** et aux presses à angles **PHTICR**

Pensez aux renforts
d'œillets p. 123

Référence	Diamètre intérieur - hauteur	Désignation	Conditionnement	Prix
MDMS2	Ø 9,5 mm	matrice de sertissage	1 pièce	
PCFE95634	Ø 9,5 mm	œillets acier nickelé	500 pièces	
MDMS3	Ø 11,5 mm	matrice de sertissage	1 pièce	
PCFE115634	Ø 11,5 mm	œillets acier nickelé	500 pièces	
MDMS4	Ø 15,2 mm	matrice de sertissage	1 pièce	
PCFE152634	Ø 15,2 mm	œillets acier nickelé	500 pièces	

ŒILLETS PLASTIQUE

Ø int.
12 ou 16 mm

- Les matrices **KIT-12** et **KIT-16** s'adaptent sur les presses **Queen, Speed Queen, HPS025** et sur les presses à angles **PHTICR**
- Œillets adaptables aux presses **Evolution, Autocross (OP12), Queen, Speed Queen, HPS025** et aux presses à angles **PHTICR**
- Existent en 2 diamètres (12 et 16) et 2 coloris (transparents et blancs)
- L'œillet plastique évite la corrosion, il est parfaitement adapté pour les milieux salins

Pensez aux renforts
d'œillets p. 123

*pour matériaux plus épais de type plaque alvéolaire

Référence	Diamètre intérieur - hauteur	Désignation	Conditionnement	Prix
KIT-12	Ø 12 mm	matrice de sertissage	1 pièce	
OP12I000	Ø 12 x 8,5 mm	œillets transparents	1000 pièces	
OP12I111	Ø 12 x 8,5 mm	œillets blancs	1000 pièces	
OP12P000	Ø 12 x 10,8 mm*	œillets transparents	1000 pièces	
OP12P111	Ø 12 x 10,8 mm*	œillets blancs	1000 pièces	
KIT-16	Ø 16 mm	matrice de sertissage	1 pièce	
OP16I000	Ø 16 x 8,5 mm	œillets transparents	1000 pièces	
OP16I111	Ø 16 x 8,5 mm	œillets blancs	1000 pièces	

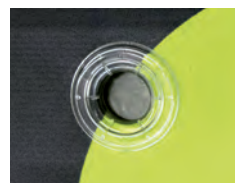

PRESSE PNEUMATIQUE

EVOLUTION



Chargement automatique

- Presse automatique pour œillets en plastique à commande par pédale
- Alimentation automatique des œillets et rondelles
- Pose précise de l'œillet grâce au pointeur laser et au guide de positionnement assurant une distance identique entre le bord de la bâche et les œillets
- Non recommandée pour les textiles
- Œillets 12 ou 16 mm de diamètre : impossible de changer la matrice
- Dimensions : 68 x 40 x 74 cm
- Poids : 58 kg - pression : 6 bars - débit : 8 L.
- Utilisation impérative des œillets **OP12** ou **OP16**



Livrée sans compresseur, voir SD-C2 p. 424

Référence	Diamètre intérieur	Désignation	Conditionnement	Prix
EVOL-12	Ø 12 mm	presse	1 pièce	
EVOL-16	Ø 16 mm	presse	1 pièce	

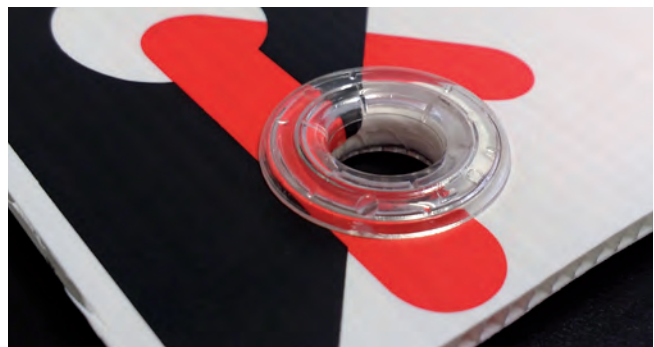

PRESSE ÉLECTRIQUE

J239



Garantie 1 an

- Presse électrique semi-automatique pour œillets en métal
- Commande par pédale
- 2 distributions pour poser les œillets avec les rondelles distribuables
- Fonctionne sur différents matériaux : tissus, plastiques, bâches PVC...
- Détecteur de rondelle qui empêche de poser l'œillet sans la rondelle
- Perfore et pose simultanément
- Equipée d'un dispositif de sécurité par anneau et carter fixe
- Option viseur optique laser point rouge en fonctionnement électrique
- Dimensions : 90 x 70 x 149 cm
- Poids : 138 kg - 220V (monophasé)

 Délai sur commande
(3 à 4 semaines)

Référence	Diamètre intérieur	Désignation	Conditionnement	Prix
J239	Ø 12 mm	presse semi-automatique	1 pièce	
J239-LASER	-	laser	1 pièce	
MAB12-ACIER	Ø 12 mm	œillets acier	1 000 pièces	
MAB12-LAITON	Ø 12 mm	œillets laiton nickelé	1 000 pièces	
MAB12-INOX	Ø 12 mm	œillets inox	1 000 pièces	

PEINTURE ACRYLIQUE

Référence	Désignation	Teinte	Tube 118 ml	Pot 400 ml	Pot 900 ml	Référence	Désignation	Teinte	Tube 118 ml	Pot 400 ml	Pot 900 ml
LIQ-VERNIS-B	liquitex vernis brillant 473 ml					LIQ-416	liquitex jaune de mars				
LIQ-VERNIS-M	liquitex vernis mat 946 ml					LIQ-420	liquitex bleu primaire				
LIQ-114	liquitex magenta					LIQ-432	liquitex blanc de titane				
LIQ-115	liquitex violet foncé					LIQ-470	liquitex bleu ceruleum				
LIQ-116	liquitex alizarine cramoisie					LIQ-500	liquitex magenta moyen				
LIQ-127	liquitex terre sienne brulée					LIQ-510	liquitex rouge cad clair				
LIQ-128	liquitex terre d'ombre brulée					LIQ-530	liquitex jaune bronze				
LIQ-151	liquitex rouge cad moyen					LIQ-590	liquitex pourpre brillant				
LIQ-160	liquitex jaune cad clair					LIQ-599	liquitex gris neutre				
LIQ-161	liquitex jaune cad moyen					LIQ-601	liquitex jaune de naple				
LIQ-163	liquitex jaune cad foncé					LIQ-660	liquitex vert eau éclat				
LIQ-170	liquitex bleu cobalt					LIQ-680	liquitex pourpre clair				
LIQ-186	liquitex pourpre					LIQ-720	liquitex orange				
LIQ-224	liquitex vert hooker					LIQ-770	liquitex bleu clair				
LIQ-234	liquitex or					LIQ-810	liquitex rose portrait				
LIQ-236	liquitex argent					LIQ-840	liquitex vert / jaune				
LIQ-244	liquitex noir d'ivoire										
LIQ-276	liquitex noir de mars										
LIQ-292	liquitex rouge naphthol										
LIQ-311	liquitex rouge cad foncé										
LIQ-312	liquitex vert fixe clair										
LIQ-316	liquitex bleu phtalocyan										
LIQ-317	liquitex vert phtalocyan										
LIQ-330	liquitex terre de sienne										
LIQ-331	liquitex terre d'ombre										
LIQ-335	liquitex rouge de mars										
LIQ-350	liquitex vert foncé										
LIQ-380	liquitex outremer foncé										
LIQ-391	liquitex violet prismatique										
LIQ-410	liquitex jaune primaire										
LIQ-415	liquitex rouge primaire										
						Référence	Désignation	Teinte	Spray 400 ml		
						SPRAY-0114	liquitex magenta quinacridone				
						SPRAY-0166	liquitex vert oxyde				
						SPRAY-0237	liquitex or antique				
						SPRAY-0239	liquitex argent riche				
						SPRAY-0320	liquitex bleu de prusse				
						SPRAY-0790	liquitex violet clair				
						SPRAY-0337	liquitex carbone black				
						SPRAY-0432	liquitex blanc titane				
						SPRAY-3381	liquitex bleu cobalt 3				
						SPRAY-3599	liquitex gris foncé neutre 3				
						SPRAY-5151	liquitex rouge cadmium				
						SPRAY-5599	liquitex gris souris neutre 5				
						SPRAY-6381	liquitex bleu cobalt 6				
						SPRAY-7331	liquitex terre d'ombre nat. 7				

Peinture dotée d'un fort pouvoir couvrant. Utilisable sur de multiples supports : décors, lambrequins, toiles, cartons...



PETITS ROULEAUX

MONTURE ET ROULEAU



- Monture livrée avec un rouleau en mousse
- Largeur 110 mm

Référence
MONTURE

Prix

ROULEAUX



- Rouleau en mousse ou laine
- Largeur 110 mm

Référence	Désignation	Prix
MANCHON	<i>mousse bords ronds</i>	
MANCHON-4875	<i>mousse bords droits</i>	
4550-110	<i>laine bords droits</i>	

PEINTURE P.V.C. FINCKH

Descriptif

Les peintures FINCKH à séchage très rapide et à l'aspect brillant, sont formulées pour tous supports (P.V.C. rigides, souples, adhésifs, vinyliques et plus

spécialement pour les bâches plastique). Elles ont un excellent pouvoir couvrant, résistent aux intempéries et ne prennent pas la salissure à l'usure. Après séchage, ces encres ne collent pas.

Diluant

Utiliser le diluant spécialement étudié pour ces peintures.

- au pinceau ou au rouleau : diluant retardateur ou diluant pistolet
- au pistolet : uniquement diluant pistolet.

Miscibilité et résistance

Toutes les teintes sont miscibles entre elles. Les couleurs ont une très bonne résistance à la lumière et aux intempéries. Cette résistance varie selon le lieu d'exposition et l'épaisseur de la couche.

Indications de sécurité

- Nocif par ingestion, inhalation, contact avec la peau et les yeux
- Ne pas respirer les vapeurs
- En cas de ventilation insuffisante, porter un appareil respiratoire approprié
- Conserver hors de la portée des enfants
- Ne pas jeter les résidus à l'égout.

Spécificités

- Conditionnement : 1 kg
- Rendement : 7 à 9 m² par pot et par couche, suivant le support
- Temps de séchage : 40 à 60 minutes
- Dilution : en sérigraphie ou rouleau : 10 % - au pistolet : 40 %

Pochoir recommandé

810 S page 22

Référence	Réf. RAL	Coloris (FR)	Coloris (DE)	Réf. Coloris	Prix au kg
FINCKH-717001	1016	citron	zitron	01	
FINCKH-717002		jaune clair	gelb hell	02	
FINCKH-717003		jaune moyen	gelb mittel	03	
FINCKH-717004		jaune d'or	goldgelb	04	
FINCKH-717005		orange clair	orange gelblich	05	
FINCKH-717006	2004	orange	orange	06	
FINCKH-717007		rouge orangé	zinnober	07	
FINCKH-717008	3020	rouge vermillon	mohnroot	08	
FINCKH-717009		rouge vif	dunkelrot	09	
FINCKH-717010		rouge feu	karmin	10	
FINCKH-717011	4010	magenta	magenta	11	
FINCKH-717012		violet rouge	violett rötlich	12	
FINCKH-717013		violet bleu	violett bläulich	13	
FINCKH-717014		bleu marine	blau roetl	14	
FINCKH-717015		bleu roi	blau dunkel	15	
FINCKH-717016		bleu reflex	blau ultramarin	16	
FINCKH-717017	5015	bleu azur	blau	17	
FINCKH-717018		bleu cobalt	blau cobalt	18	
FINCKH-717019		bleu vert	blau-grün	19	
FINCKH-717020	5018	turquoise	blau türkis	20	
FINCKH-717021		vert tilleul	reseda	21	
FINCKH-717022		vert clair	gruen mittel	22	
FINCKH-717023	6032	vert d'herbe	gruen blaueul	23	
FINCKH-717024	6002	vert foncé	gruen dunkel	24	
FINCKH-717025		ocre jaune	-	25	
FINCKH-717026	8004	brun clair	braun hell	26	
FINCKH-717027		brun foncé	braun dunkel	27	
FINCKH-717028	9005	noir	schwarz	28	
FINCKH-717029	9003	blanc	weiss	29	
FINCKH-717030	9006	argent	silber	30	
FINCKH-717031		or	gold	31	

DILUANTS ET VERNIS

SG-100

- Diluant retardateur



Référence	1 kg	5 kg
700010		
700010-5		

SG-300

- Diluant



Référence	1 kg	5 kg
700030		
700030-5		

K-810

- Diluant pistolet



Référence	1 kg	5 kg
700081		
700081-5		

VERNIS FINCKH

- Vernis incolore
- PVC rigide ou souple



Référence	1 kg
733042	

BROSSES ET PINCEAUX - pour la réalisation de décors



Disponibles jusqu'à épuisement du stock

355LC

- Brosse à lettres, carrée en pure marte pour aplats et apports de matière en épaisseur
- Pour peindre les lettres dans un décor

N°	4	6	8	10	12	14	16	18	20
Prix									

1005PV

- Brosse à lettres biseautée en pure marte pour aplats et apports de matière en épaisseur
- Pour peindre les lettres dans un décor

N°	2	4	6	8	10	12	14	16
Prix								

1110-PL

- Brosse à patiner pour un effet de texture ou pour patiner des moulures
- Dimensions : 210 x 45 mm
- Longueur poil : 70 mm

N°	70
Prix	

375PL

- Spalter en soie pour faire des moirés ou stries, tirer et adoucir les glacis pour les couches de fonds, vernis et grands aplats

N°	40	60	100
Prix			

7624-BB

- Brosse madeleine
- Pour travail sur une matière dense et pour faire des raccords dans un décor

N°	6	8	10	12	14	16	18	20	22
Prix									

6795RB

- Brosse à recharger en soie, bout rond bombé pour le blaireutage et le travail des fonds
- Pour faire ressortir les moulures, les ornements et faire des contrastes

N°	2	4	6	8	10	12
Prix						

209FP

- Brosse à marbrer en soie avec ligature métal
- Pour des traits fins et continus afin d'imiter le marbre

N°	6	8	10
Prix			

685RO

- Brosse pouce soie
- Ronde bout pointu
- Virole acier cuivré

N°	0	2	4	5	6	8
Prix						

224-FL

- Brosse ronde en marte à poils longs
- Pour les contours et traits fins
- Pour les maquettes, retouches, restaurations et travaux à l'encre de chine

N°	2	4	6	8	10	12	14	16
Prix								

389PL

- Spalter blaireau
- Pour un rendu de surface comme au pistolet, pour faire des moirés ou spaltés ainsi que pour les couches de fonds et vernis

N°	40	60
Prix		

7122-CC

- Brosse plate carrée en soie douce
- Pour les retouches et la réalisation de tableaux

N°	2	4	6	8	10	12	16	20
Prix								

159CC

- Brosse plate carrée en marte
- Pour les travaux en épaisseur

N°	8	12	16
Prix			

OUTILLAGE TAPISSERIE



Retrouvez toute notre gamme de supports pour la décoration murale pages 271 à 284

CISEAUX DE COLLEUR



- Ciseaux en acier inoxydable
- Longueur 210 mm
- Anneaux bi-matière isolants
- Ambidextre

Référence Prix
3383000

CAMION BEC VERSEUR



- Seau à peinture rectangulaire - 7 L
- Grille d'essorage incorporée et bec verseur
- Camion en polypropylène souple avec anse métal
- Dimensions : 290 x 210 x 200 mm

Référence Prix
753007 *rouge*

ROULETTE EBONITE



- Roulette pour le marouflage des joints de tous revêtements muraux
- Fût Ebonite
- Manche en bois de hêtre PEFC
- Qualité professionnelle

Référence Prix
334000

ROULEAU À MAROUFLER



- Rouleau pour maroufler les joints difficiles d'accès
- Manchon en caoutchouc souple
- Poignée creuse en polypropylène
- Perchable

Référence Prix
981500 *50 mm*

CARTE À MAROUFLER



- Carte rigide
- Dimensions 260 x 155 mm

Référence Prix
914

FIL À PLOMB CRAYON



- Pour contrôler l'aplomb à la pose des revêtements muraux
- Corps laitoné forme crayon
- Longueur 100 mm - Ø 16 mm
- Livré avec 1 plaquette et 3 m de ficelle

Référence Prix
3410000

RÈGLE À ÉMARGER



- Pour émarger, masquer, tracer
- Lame inox
- Poignée en polypropylène

Référence Prix
103000 *600 mm*

BROSSE À ÉPOUSSETER FIBRE VINYLE



- Fibres vinyle fleuré marron
- Sortie fibres 52 mm - 4 rangs
- Poignée en polypropylène

Référence Prix
711500 *240 mm*

ROULEAU DE CHANTIER



- Manchon fibres polyester 12 mm
- Poignée creuse en polypropylène
- Tige Ø 8 mm
- Perchable
- Pour encollage des toiles de verre, intissés et papiers peints

Référence Prix
2961580 *180 mm*

BALAI DE COLLEUR FIBRE CRIN



- Balai pour maroufler les papiers peints les plus délicats
- Crin naturel
- Sortie fibres 50 mm - 4 rangs
- Poignée en bois vernis

Référence Prix
1310500 *300 mm*

LEDS



RUBANS LEDS - pour l'éclairage et la décoration

RUBAN DE LEDS



Largeur 10 mm RoHS CE

- Ruban de LEDS adhésivé 12 V - largeur 10 mm
- Sécable tous les 50 mm
- Puissance 13,2 W/mètre
- Idéal pour l'éclairage urbain, éclairage des vitrines, étagères, mise en valeur de produits...
- IP68 résistant à l'humidité
- Utilisation intérieure ou extérieure

Référence	Désignation	Flux lumineux (lm)	Prix
SMD-2835-PW	5 mètres - blanc pur	1200	

RUBAN DE LEDS



Largeur 8 mm RoHS CE

- Ruban de LEDS adhésivé 12 V - largeur 8 mm
- Sécable tous les 50 mm
- Puissance 9 W/mètre
- Idéal pour l'éclairage des vitrines, étagères, mise en valeur de produits...
- IP33
- Utilisation intérieure



Référence	Désignation	Flux lumineux (lm)	Prix
SMD-3528-PW	5 mètres - blanc pur	840	
SMD-3528-R	5 mètres - rouge	840	
SMD-3528-G	5 mètres - vert	840	
SMD-3528-B	5 mètres - bleu	840	
SMD-3528-Y	5 mètres - jaune	840	

RUBAN DE LEDS

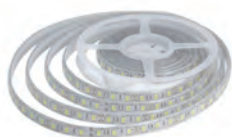

Largeur 10 mm RoHS CE

- Ruban de LEDS adhésivé 12 V - largeur 10 mm
- Sécable tous les 50 mm
- Puissance 12 W/mètre
- Idéal pour l'éclairage urbain, éclairage des vitrines, étagères, mise en valeur de produits...
- IP68 résistant à l'humidité
- Utilisation intérieure ou extérieure
- À combiner avec le modulateur de couleurs **WG02** ci-dessous

Référence	Désignation	Flux lumineux (lm)	Prix
SMD-5050-RGB	5 mètres - rouge/vert/bleu	1200	

MODULATEUR DE COULEURS



- Modulateur de couleurs 12V avec télécommande
- Puissance 288 W
- Poids 85 g
- Dimensions : 100 x 45 x 23 mm (LxIxh)
- Réglage de la vitesse, de l'intensité et de la couleur
- Fonctionne avec 2 piles LR03 AAA (non fournies)

Compatible
SMD-5050-RGB

Référence	Désignation	Prix/unité
WG02	modulateur et télécommande	

RUBANS LEDS - pour la décoration

RUBAN LED NÉON



rail droit

clip droit
pré-percé pour vissage

embout initial

embout final



Largeur 6 mm RoHS CE

- Ruban silicone de LEDS 12V - largeur 6 mm
- Sécable tous les 10 mm
- Puissance 10 W/mètre
- Angle de diffusion de la lumière 120°
- IP65 résistant à l'humidité
- Résistance aux températures de -20 à +45°C
- Utilisation intérieure ou extérieure

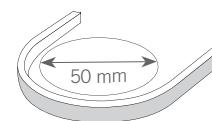

Diamètre minimal de courbe

	Référence	Désignation	Flux lumineux (lm)	Prix
RUBANS	N0612-PW	5 mètres - blanc pur	280	
	N0612-CW	5 mètres - blanc	280	
	N0612-WW	5 mètres - blanc chaud	280	
	N0612-R	5 mètres - rouge	280	
	N0612-G	5 mètres - vert	280	
	N0612-B	5 mètres - bleu	280	
	N0612-Y	5 mètres - jaune	280	
ACCESSOIRES	Référence	Désignation	Conditionnement	Prix
	CLIP-612	clip droit aluminium - 20 x 6 x 13 mm	50 pièces	
	RAIL-612	rail droit aluminium - 1000 x 6 x 13 mm	1 pièce	
	CAP-612	embout initial plastique	5 pièces	
	END-612	embout final plastique	5 pièces	

RUBAN LED NÉON



rail droit

clip droit
pré-percé pour vissage

embout initial

embout final



Largeur 8 mm RoHS CE

- Ruban silicone de LEDS 12V - largeur 8 mm
- Sécable tous les 10 mm
- Puissance 10 W/mètre
- Angle de diffusion de la lumière 120°
- IP65 résistant à l'humidité
- Résistance aux températures de -20 à +45°C
- Utilisation intérieure ou extérieure

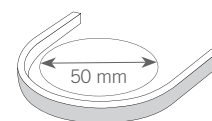

Diamètre minimal de courbe

	Référence	Désignation	Flux lumineux (lm)	Prix
RUBANS	N0816-PW	5 mètres - blanc pur	280	
	N0816-CW	5 mètres - blanc	280	
	N0816-WW	5 mètres - blanc chaud	280	
	N0816-R	5 mètres - rouge	280	
	N0816-G	5 mètres - vert	280	
	N0816-B	5 mètres - bleu	280	
	N0816-Y	5 mètres - jaune	280	
ACCESSOIRES	Référence	Désignation	Conditionnement	Prix
	CLIP-816	clip droit aluminium - 20 x 8 x 13 mm	50 pièces	
	RAIL-816	rail droit aluminium - 1000 x 8 x 13 mm	1 pièce	
	CAP-816	embout initial plastique	5 pièces	
	END-816	embout final plastique	5 pièces	

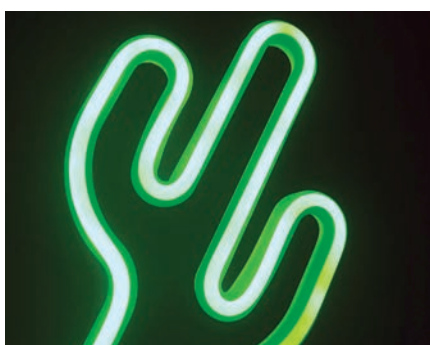

MODULES LEDS - pour lettrages et caissons lumineux

MODULE 1 LED



Angle 170° - avec polarité

- Capsule diffusante - 12V - 1,5W
- Angle de diffusion de la lumière 170°
- Module adhésif
- IP68 résistant à l'humidité
- Résistance aux températures de -20 à +60°C
- Dimensions: 20 x 23 x 7 mm (L x l x h)
- Durée de vie: 55 000 heures

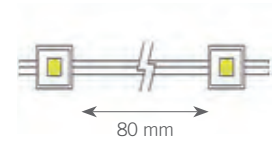

Référence	Désignation	Intensité lumineuse (mcd)	Lot de 10 pièces	Lot de 40 pièces
LED-Z1U-W	1 LED - blanc	21 000		

MODULE 2 LEDS



RoHS CE

Angle 160° - sans polarité

- Capsule diffusante - 12V - 0,72W
- Angle de diffusion de la lumière 160°
- Module adhésif
- IP68 résistant à l'humidité
- Résistance aux températures de -20 à +60°C
- Dimensions: 43 x 15 x 8 mm (L x l x h)
- Durée de vie: 55 000 heures

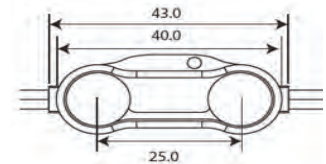

espace entre les modules: 65 mm

Référence	Désignation	Intensité lumineuse (mcd)	Lot de 10 pièces	Lot de 50 pièces
LED-C02-W160	2 LEDS - blanc	21 000		

MODULE 3 LEDS



RoHS CE

Angle 160° - sans polarité

- Capsule diffusante - 12V - 0,72W
- Angle de diffusion de la lumière 160°
- Module adhésif
- IP68 résistant à l'humidité
- Résistance aux températures de -20 à +60°C
- Dimensions: 68 x 15 x 8 mm (L x l x h)
- Durée de vie: 55 000 heures



espace entre les modules: 80 mm

Référence	Désignation	Intensité lumineuse (mcd)	Lot de 10 pièces	Lot de 50 pièces
LED-C03-W160	3 LEDS - blanc	21 000		

MODULE COULEURS



RoHS CE

Angle 125°

- Capsule diffusante - 12V - 0,72W
- Angle de diffusion de la lumière 125°
- Module adhésif
- IP68 résistant à l'humidité
- Résistance aux températures de -20 à +60°C
- Dimensions: 68 x 15 x 8 mm (L x l x h)
- Durée de vie: 55 000 heures

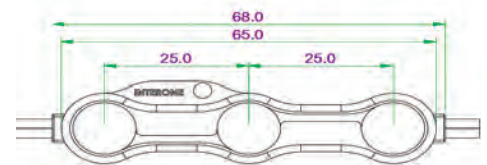

espace entre les modules: 80 mm

Référence	Désignation	Intensité lumineuse (mcd)	Lot de 10 pièces	Lot de 50 pièces
LED-C03-R	3 LEDS - rouge	6 000		
LED-C03-G	3 LEDS - vert	12 000		
LED-C03-B	3 LEDS - bleu	3 000		
LED-C03-RGB	3 LEDS - rouge/vert/bleu	1 000/2 500/800		

Modulateur de couleurs manuel (à combiner avec LED-C03-RGB)

Référence	Désignation	Dimensions (L x l)	Puissance	Prix/unité
FCC-1 nouveau!	modulateur 12V - 8 modes	90 x 60 mm	200 W	

MODULE 4 LEDS



Angle 140° - sans polarité

- Capsule diffusante - 12V - 1,44W
- Angle de diffusion de la lumière 140°
- Module adhésif
- IP68 résistant à l'humidité
- Résistance aux températures de -20 à +60°C
- Dimensions: 43 x 43 x 7 mm (L x l x h)
- Durée de vie: 55 000 heures

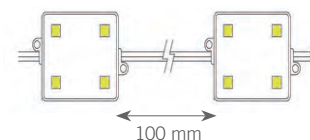

Référence	Désignation	Intensité lumineuse (mcd)	Lot de 10 pièces	Lot de 50 pièces
LED-Z4U-W	4 LEDS - blanc	21 000		

MODULES LEDS - pour lettrages et caissons lumineux

MODULE 3 LEDS



RoHS CE

Compact - avec polarité

- Epoxy moulé - 12 V - 0,48 W
- Angle de diffusion de la lumière 125°
- Module adhésif
- IP68 résistant à l'humidité
- Résistance aux températures de -30 à +70°C
- Dimensions : 29 x 6 x 5 mm (L x l x h)
- Durée de vie : 55 000 heures

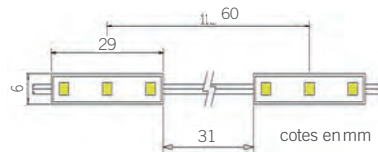

Référence	Désignation	Intensité lumineuse (mcd)	Lot de 10 pièces	Lot de 100 pièces
LED-Z03-W	3 LEDS - blanc	13 500		

MODULE 1 MINI-LED



Mini-LED - avec polarité

- Capsule diffusante pour petit lettrage - 12 V - 0,24 W
- Angle de diffusion de la lumière 160°
- Module adhésif
- IP68 résistant à l'humidité
- Résistance aux températures de -20 à +60°C
- Dimensions : 12 x 8 x 6 mm (L x l x h)
- Durée de vie : 55 000 heures

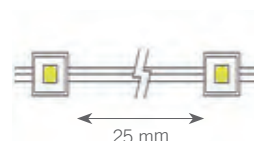

Référence	Désignation	Intensité lumineuse (mcd)	Lot de 10 pièces	Lot de 100 pièces
LED-Z1S-W	1 LED - blanc	21 000		

MODULE RVB / BLANC

nouveau!



RoHS CE

Angle 120°

- Epoxy moulé - 12 V - 0,72 W
- Angle de diffusion de la lumière 120°
- Module adhésif
- IP68 résistant à l'humidité
- Résistance aux températures de -20 à +60°C
- Dimensions : 65 x 12,6 x 8,2 mm (L x l x h)
- Durée de vie : 55 000 heures

Attention au sens de branchement

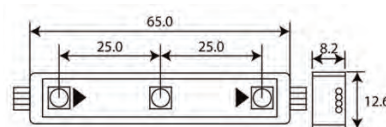

Référence	Désignation	Intensité lumineuse (mcd)	Lot de 10 pièces	Lot de 50 pièces
LED-03S-RGB	3 LEDS - rouge/vert/bleu/blanc	1 000/2 500/800/13 000		

Modulateur de couleurs + télécommande (à combiner avec LED-03S-RGB)

Référence	Désignation	Dimensions (L x l x h)	Poids	Prix/unité
HCO08	modulateur 12V - 133 effets	130 x 70 x 25 mm	280 g	

TRANSFORMATEURS ET INTERRUPTEUR

TRANSFORMATEURS



CE

- Transformateurs 220 volts / 12 volts
- À placer entre les LEDS et le secteur
- IP68 résistant à l'humidité
- Résistance aux températures de -40 à +50°C



Le transformateur dégage de la chaleur

Référence	Puissance utile	Dimensions (L x l x H)	Ampères	Prix/unité
LED-WRT-60 (boîtier aluminium)	60 W	42 x 170 x 38 mm	5,00	
LED-WRT-100 (boîtier aluminium)	70 W	48 x 193 x 38 mm	7,10	
LED-WRT-150 (boîtier aluminium)	105 W	57 x 212 x 43 mm	10,80	
LED-WRT-200 (boîtier aluminium)	140 W	74 x 209 x 47 mm	13,30	
LED-WRT-300 (boîtier aluminium)	210 W	74 x 248 x 47 mm	20,00	

INTERRUPTEUR POMPIER



- Dispositif basse tension de coupure d'urgence et de sectionnement manuel, bipolaire
- 230 V - 2 x 16 ampères avec lampe
- Obligatoire pour toute enseigne lumineuse installée depuis le 1^{er} janvier 1999
- Conforme aux exigences des normes **EN 60669-1** (2000) et **EN 60669-2-6** (2012), imposant un système de verrouillage prévu pour empêcher la manoeuvre non intentionnelle de la position OFF (0) vers la position ON (1)

Référence	Désignation	Prix/unité
INTER-POMPIER	interrupteur pompier	

BIBLIOTHÈQUES & NUANCIERS



BIBLIOTHÈQUES D'IMAGES

CAR SPÉCIAL



Version 30 : 2023-2024

- C'est l'outil indispensable pour le marquage professionnel de véhicules. Vous disposerez de tous les véhicules actuels à l'échelle précise avec vues de face, de côté et de dessus.
- **Nouvelle version 2024 :**
plus de 58 000 illustrations disponibles
- **Deux possibilités :**
 - **CAR-SPECIAL :** version avec 4 DVDs et livre. En plus de votre pack, vous recevrez un login et mot de passe pour télécharger jusqu'au 31 août 2024
 - **CAR-ONLINE :** version en ligne. Vous recevrez dans les 24/48h après votre commande un login et un mot de passe valable 1 an à la date de votre commande.
- **Les plus :**
 - Logiciel 3D pour une présentation très professionnelle de vos réalisations. Disponible en quelques clics !
 - Possibilité de télécharger gratuitement + de 1200 illustrations pour mettre en page vos réalisations
- **La découpe des films pour vitres teintées n'est pas possible avec ce logiciel. La 3D n'est pas prise en compte pour les vitres.**

Référence	Désignation	Prix
CAR-SPECIAL	4 DVDs + 1 livre	
MAJ-CAR	mise à jour - 4 DVDs + 1 livre	
CAR-ONLINE	téléchargement en ligne	
MAJ-CAR-ONLINE	mise à jour en ligne	
SILH-CARSPE	silhouette à l'unité - téléchargement en ligne	
SILH-CARSPE-3D	téléchargement en ligne	

BUTTERFLY CLOUD +



Avec manuel

- Bibliothèque en ligne de cliparts
- 50 000 motifs vectorisés
- Abonnement annuel
- Manuel avec aperçus des motifs

Référence	Désignation	Prix
BUTTERFLY	abonnement	
MAJ-BUTTERFLY	renouvellement	

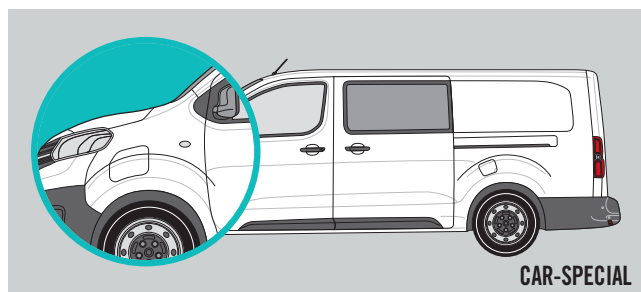

CAR-SPECIAL

BUTTERFLY CLOUD



Sans manuel

- Bibliothèque en ligne de cliparts
- 50 000 motifs vectorisés
- Abonnement annuel
- Version sans manuel

Référence	Désignation	Prix
BUTTERFLY-C	abonnement	

PHOTO CLOUD



Sans manuel

- Bibliothèque en ligne de photos
- 5 millions de photos
- Abonnement annuel

Référence	Désignation	Prix
PHOTOCLOUD	abonnement	

NUANCIERS RAL ET PANTONE

NUANCIER RAL



- Collection RAL Classic
- 213 couleurs
- Il sert à sélectionner visuellement les teintes RAL

Référence Prix
EVENT-RAL

NUANCIER PANTONE FORMULA



- "Formula Guide"
- 2 éventails pour une sécurité dans le choix et la comparaison des couleurs - une finition couchée et non couchée

Référence Prix
PANTONE-FORMULA

NUANCIER PANTONE BRIDGE



- "Color Bridge"
- Pour établir la correspondance entre les couleurs RVB, CMJN et Pantone

Référence Prix
PANTONE-BRIDGE



NUANCIERS FILMS DE DÉCOUPE

NUANCIERS ORAFOL

ORAFOL



- Format éventail
- Retrouvez les nuanciers numériques ORACAL pour Illustrator, CorelDraw, Freehand et Unilet sur le site : www.orafol.com/fr/europe/support - rubrique "Nuanciers pour programmes graphiques"

Référence	Films	Prix	Référence	Films	Prix
EVENT-451	451-631-6510-7510-8300		EVENT-970	série 970RA	
EVENT-551	série 551		EVENT-975	975 carbone et texture	
EVENT-651	séries 651G-651M		EVENT-8500	8500-8800	
EVENT-751	série 751		EVENT-GLASS-DESIGN	films à motifs	
EVENT-951	série 951		EVENT-RETRO	films rétro réfléchissants	

NUANCIERS BOOK

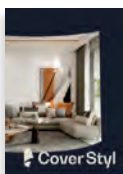

Cover Styl



Référence Prix
CLASSEUR-COVER *Cover Styl*
NUANCIER-DINOC *DI-NOC*
NUANCIER-FASARA *FASARA*

Classeur

NUANCIERS ÉVENTAIL



Référence Films Prix
EVENT-9800 *série 9800 pro*
EVENT-M7 *série M7*
EVENT-2080 *série 2080*
EVENT-DESIGN *films à motifs*
EVENT-SOLAIRE *films solaires*
EVENT-COVER *série Cover Styl*
NUANCIER-SQUID *série Squid*

Romeo®

Plotter Haute Définition 60cm

Poursuivez de plus grands projets avec passion.



ÉQUIPEMENTS

Chargeurs de rouleaux	140
Supports rouleaux	141
Dérouleurs, clips rouleaux et transport de plaques	142
Coupeuses et tables de coupe	143
Plotters de découpe et accessoires	144 - 145

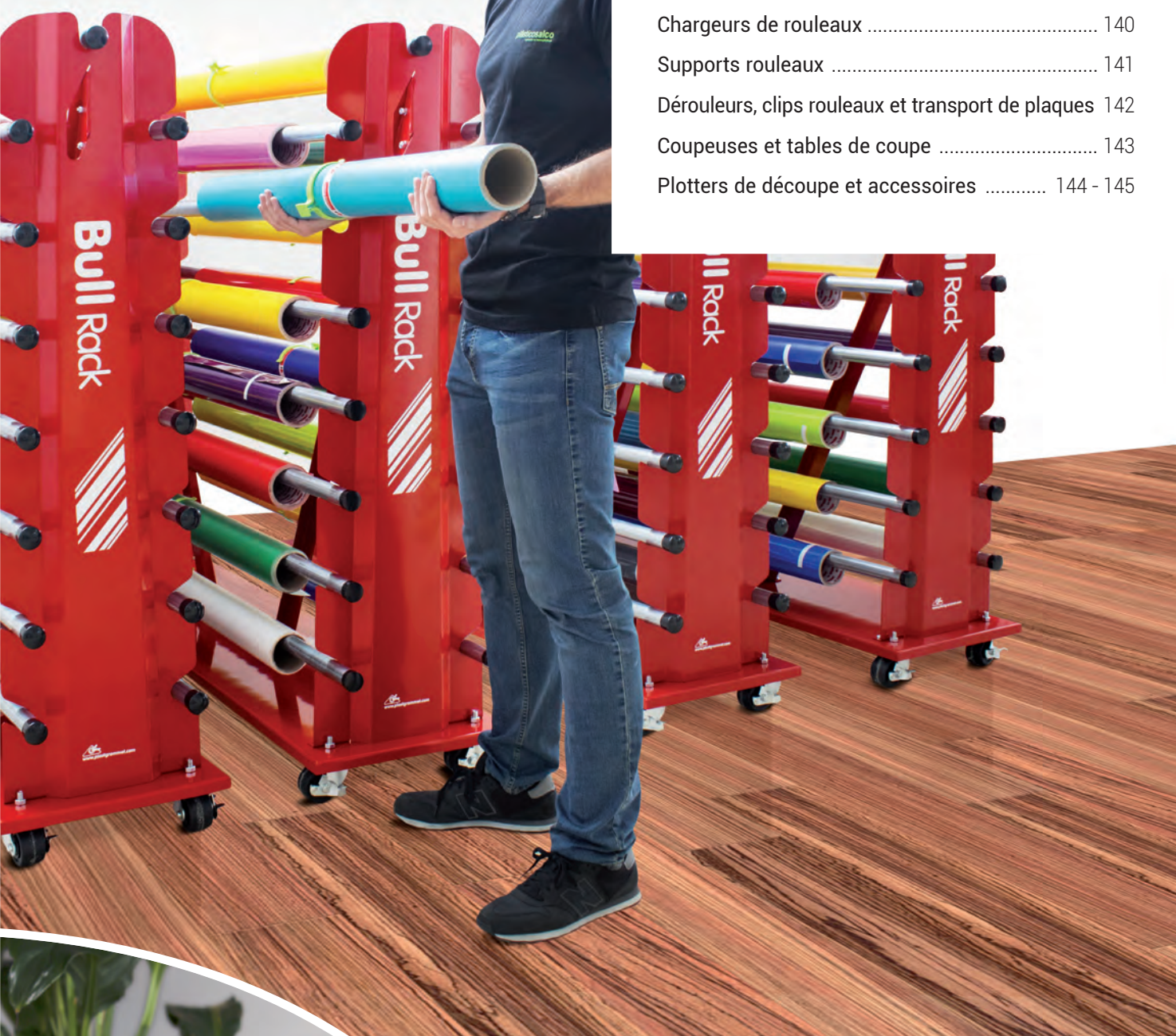

Siser
SOLUTIONS POUR LA DÉCOUPE

ROMÉO

nouveau!

- Plotter de découpe HD
- Largeur de découpe maximale 600 mm
- Découpe de détails sur de nombreux supports

Retrouvez ce produit p. 144

ÉQUIPEMENTS POUR ROULEAUX



WALL-RACK

CHARGEURS DE ROULEAUX

COMPACT LITE



Électrique



LONGUEUR MAX.
3200 mm



POIDS MAX.
100 kg



DIAMÈTRE MAX.
400 mm



MONTÉE JUSQU'À
1700 mm

- Chargeur de rouleaux grands formats
- Système électrique sur batterie avec chargeur intégré
- Facile d'utilisation, 1 seul opérateur nécessaire
- Déplacement multidirectionnel
- 3 niveaux de verrouillage pour stabiliser le rouleau
- Permet d'éviter les blessures au dos
- Sur roulettes à freins



Référence

PHTICL-LITE

Dimensions (l x p x h)

860 x 610 x 2160 mm

Poids

60 kg

Prix

COMPACT



Manuel



LONGUEUR MAX.
5000 mm



POIDS MAX.
200 kg



DIAMÈTRE MAX.
260 mm



MONTÉE JUSQU'À
1250 mm

- Chargeur de rouleaux grands formats
- Système hydraulique avec pédale
- Facile d'utilisation, 1 seul opérateur nécessaire
- Déplacement multidirectionnel
- Verrouillage des rampes pour stabiliser le rouleau
- Permet d'éviter les blessures au dos
- Sur roulettes à freins



Référence

PHTICL

Dimensions (l x p x h)

700 x 610 x 1610 mm

Poids

70 kg

Prix

COMPACT PRO



Électrique



LONGUEUR MAX.
5000 mm



POIDS MAX.
300 kg



DIAMÈTRE MAX.
300 mm



MONTÉE JUSQU'À
1300 mm

- Chargeur de rouleaux grands formats
- Système électrique sur batterie avec indicateur et chargeur intégrés
- Facile d'utilisation, 1 seul opérateur nécessaire
- Déplacement multidirectionnel
- Verrouillage des rampes pour stabiliser le rouleau
- Permet d'éviter les blessures au dos
- Sur roulettes à freins



Référence

PHTICL-PRO

Dimensions (l x p x h)

810 x 610 x 1610 mm

Poids

107 kg

Prix

SUPPORTS ROULEAUX

RACK 9 XL

nouveau!



- Stocke jusqu'à 9 rouleaux
- Rouleaux max. Ø 180 x 1620 mm
- Pour mandrin 3" (76 mm)
- Dimensions : 615 x 515 x 515 mm
- Supporte jusqu'à 260 kg
- Structure acier et roulettes à freins
- Poids : 29 kg

Référence Prix
RACK-9-XL

RACK 12 XL

nouveau!



- Stocke jusqu'à 12 rouleaux
- Rouleaux max. Ø 180 x 1620 mm
- Pour mandrin 3" (76 mm)
- Dimensions : 615 x 735 x 515 mm
- Supporte jusqu'à 345 kg
- Structure acier et roulettes à freins
- Poids : 38 kg

Référence Prix
RACK-12-XL

MOBILE 16

nouveau!



- Stocke jusqu'à 16 rouleaux
- Rouleaux max. Ø 180 x 1620 mm
- Pour mandrin 3" (76 mm)
- Dimensions : 445 x 600 x 620 mm
- Supporte jusqu'à 460 kg
- Sur roulettes ultra-robustes à freins
- Poids : 23,5 kg

Référence Prix
PHTIBM16R

RACK 16 XL



- Stocke jusqu'à 16 rouleaux
- Pour mandrin 3" (76 mm)
- Rouleaux max. Ø 180 x 1620 mm
- Dimensions : 665 x 750 x 750 mm
- Supporte jusqu'à 460 kg
- Structure acier et roulettes à freins
- Poids : 48 kg

Référence Prix
RACK-16-XL

BULL RACK



- Stocke jusqu'à 15 rouleaux
- Rouleaux max. Ø 170 x 1620 mm
- Dimensions : 1840 x 440 x 1470 mm
- Supporte jusqu'à 460 kg
- Sur roulettes à freins
- Poids : 77 kg

Référence Prix
BULL-RACK support rouleaux
PHTIBRC rail de coupe

WALL RACK



- Stocke jusqu'à 10 rouleaux
- Rouleaux max. Ø 165 x 1620 mm
- Dimensions : 1732 x 224 x 1830 mm
- Supporte jusqu'à 300 kg
- Fixation murale
- Poids : 27 kg



Support mural

Référence Prix
WALL-RACK support rouleaux
PHTIWRC rail de coupe

BULL RACK XXL



- Stocke jusqu'à 8 rouleaux
- Rouleaux max. Ø 180 x 3200 mm
- Pour mandrin 3" (76 mm)
- Dimensions : 3460 x 900 x 1310 mm
- Supporte jusqu'à 800 kg
- Sur roulettes à freins
- Poids : 152 kg

Référence Prix
BULL-RACK-XXL

RACK 36



- Stocke jusqu'à 36 rouleaux
- Rouleaux max. Ø 180 x 1260 mm
- Dimensions : 1000 x 860 x 1860 mm
- Supporte jusqu'à 460 kg
- Sur roulettes à freins
- Poids : 70 kg

Référence Prix
RACK-36

TABLE RACK



- Stocke jusqu'à 56 rouleaux
- Rouleaux max. Ø 180 x 600 mm
- Dimensions : 1200 x 1600 x 970 mm
- Supporte jusqu'à 460 kg
- Sur roulettes à freins
- Poids : 65 kg

Référence Prix
TABLE-RACK

Livrée sans plateau

Un atelier

BIEN RANGÉ !



DÉROULEURS

TAPE ROLLER

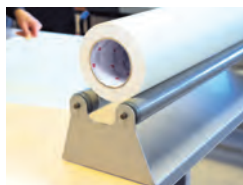

- Dérouleur pour transfert
- Simplifiez-vous le travail
- Largeur 185 mm
- Poids max. des rouleaux 70 kg

Référence	Longueur	Prix
DEROULEUR-750	750 mm	
DEROULEUR-1250	1250 mm	

DÉROULEUR

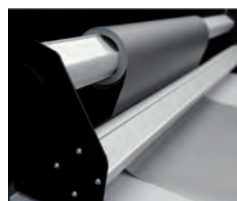

- Dérouleur en aluminium
- Se pose sur une table de travail
- Blocage possible

Référence	Longueur	Prix
NL-500-SRS86	860 mm	
NL-500-SRS132	1320 mm	
NL-500-SRS162	1620 mm	

CLIPS ROULEAUX

CLIPS ROULEAUX



- Remplace la bande adhésive sans abîmer les rouleaux
- **CLIP** : Ø 78 mm
- **CLIP-XXL** : Ø 111 mm

Référence	Conditionnement	Prix
CLIP	10 pièces	
CLIP-XXL	10 pièces	

PORTE-ÉTIQUETTE



- Clip rouleau avec porte-étiquette pour inscrire les références
- Ø 80 mm, ouverture max. 130 mm
- Livré sans étiquettes

Référence	Conditionnement	Prix
CN-020	10 pièces	

CLIC CLIC MINI



- Ruban scratch à découper
- Remplace la bande adhésive sans abîmer les rouleaux
- Largeur : 15 mm
- Longueur : 5 m

Référence	Conditionnement	Prix
2191-1098	1 ruban	

SCRATCH ROULEAUX



- Ruban scratch
- Remplace la bande adhésive sans abîmer les rouleaux
- Largeur : 50 mm
- Longueur : 590 mm

Référence	Conditionnement	Prix
2191-0900	1 pièce	

CARTES MÉDIA



- Cartes grand format semi-rigides
- Permet l'identification des rouleaux stockés à l'horizontale ou à la verticale
- Mandrin : Ø 76 mm (3")

Référence	Conditionnement	Prix
PHTIEIR	10 pièces	



TRANSPORT DE PLAQUES

VENTOUSE



- Permet le maintien ou le transport des plaques
- Forte capacité de succion (60 kg)

Référence	Prix
VENTOUSE	

ROLLING CART



- Pour le stockage des plaques
- Assemblage facile
- Dimensions : 1250 x 620 x 1200 mm
- Supporte jusqu'à 460 kg
- Roulettes ultra-robustes
- Poids : 44 kg

Référence	Prix
ROLLING-CART	

COUPEUSES & PLOTTERS

COUPEUSES

COUPEUSES ÉLECTRIQUES



- La translation gauche/droite du couteau circulaire est commandée soit par un basculement manuel de la barre de commandes soit par pédale
- Bac de récupération des chutes et système d'éclairage de coupe inclus
- Épaisseur maximale de coupe : 0,6 mm

Référence	Dimensions (l x p x h)	Largeur utile	Prix
COUPEUSE-E150	1970 x 480 x 1010 mm	1500 mm	
COUPEUSE-E200	2470 x 480 x 1010 mm	2000 mm	
COUPEUSE-E250	2970 x 480 x 1010 mm	2500 mm	

COUPEUSES MANUELLES



- La translation gauche/droite du couteau circulaire se fait manuellement
- Bac de récupération des chutes inclus
- Épaisseur maximale de coupe : 0,4 mm



Référence	Dimensions (l x p x h)	Largeur utile	Prix
COUPEUSE-M150	1740 x 480 x 980 mm	1500 mm	
COUPEUSE-M200	2240 x 480 x 980 mm	2000 mm	

OPTIONS POUR COUPEUSES

Référence	Désignation	Largeur utile	Prix
157000-017	<i>couteau tournant standard</i>	-	
157000-062	<i>couteau tournant à lame acérée</i>	-	
157000-045	<i>porte-rouleau</i>	1250 - 1650 mm	
157000-046	<i>porte-rouleau</i>	1800 - 2100 mm	
157000-069	<i>porte-rouleau</i>	2300 - 2800 mm	

TABLES DE COUPE

CN-014



Livrée sans plateau

- Structure aluminium (tubes carrés 40x40 mm) pour la réalisation de votre table de travail
- Hauteur : 850 mm
- Pieds réglables sur 20 mm
- Montage aisé

Référence	Dimensions	Prix
CN-014-1	1220 x 1220 mm	
CN-014-2	1220 x 2400 mm	
CN-014-3	1220 x 3580 mm	

PLOTTERS DE DÉCOUPE

ROMÉO & JULIET 



JULIET

VOIR LA VIDÉO

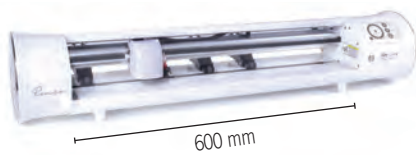

ROMEO

VOIR LA VIDÉO



porte-rouleau Roméo

Garantie 1 an

pas de pièce détachée

- Plotter de découpe haute définition
- Découpe de détails sur de nombreux supports : flex, vinyle, papier, carton, mousse...
- Caméra de découpe des contours intégrée et écran tactile
- Galets ajustables (x3 pour **JULIET** et x4 pour **ROMEO**)
- Vitesse de découpe max. 600 mm/s : 60 % plus rapide que de nombreux plotters
- Force de découpe maximale : 800 g
- Haute précision : +/- 0,01 mm
- Niveau de bruit acoustique < 78 dB : plotters très silencieux
- Paramètres de découpes des flex Siser prédéterminés
- Systèmes d'exploitation compatibles : Windows 7 ou + et Mac OS 10.15 ou +
- Connexion en Wi-Fi ou USB
- Permet de créer des motifs dessinés en utilisant les marqueurs de sublimation Siser

• **Kit comprenant :**

- Machine de découpe + manuel
- 1 porte-rouleau (*uniquement avec Roméo*)
- Logiciel Leonardo Design Studio (avec une bibliothèque de 1500 visuels)
- Porte-lame, lame 45° (x2), lame 60° et porte-stylo pour marqueur de sublimation
- Câble de branchement, câble USB, chargeur et adaptateur secteur
- Tapis de découpe à haute adhérence (30 x 30 cm), feuille de protection d'échantillons et feuilles d'échantillons de flex PS FILM (x2)

Référence	Largeur de découpe (sans tapis)	Dimensions (l x p x h)	Poids	Prix
JULIET	maxi. 350 mm	605 x 190 x 185 mm	7 kg	
ROMEO nouveau!	maxi. 600 mm	930 x 190 x 185 mm	9,5 kg	

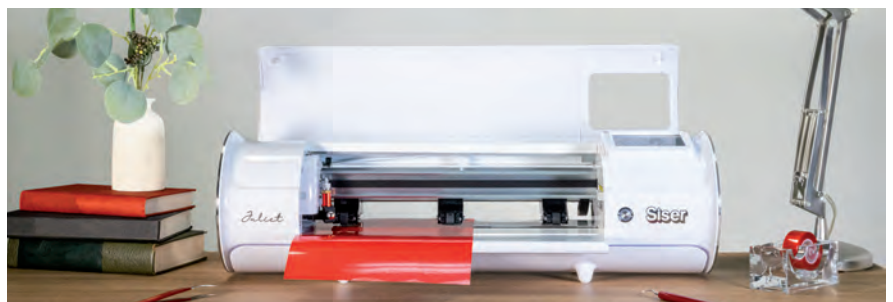
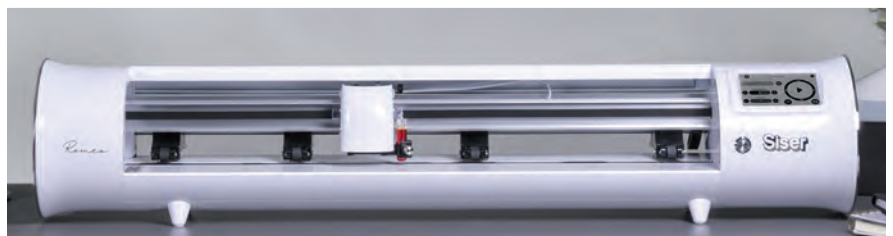

ACCESSOIRES PLOTTERS DE DÉCOUPE

ACCESSOIRES ROMÉO & JULIET

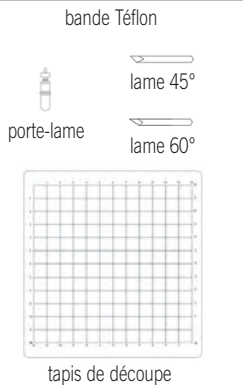

Référence	Désignation	Prix
SISCUTSTR-JUL nouveau!	bande Téflon JULIET	
SISCUTSTR-ROM nouveau!	bande Téflon ROMÉO	
SISCUTBL-45	lame 45°	
SISCUTBL-60	lame 60°	
SISBLHOLDER	porte-lame	
SISCUT-HT-12X12	tapis de découpe HIGH TACK 30 x 30 cm	
SISCUT-LT-12X12	tapis de découpe faible adhérence 30 x 30 cm	
SISCUT-HT-12X24	tapis de découpe HIGH TACK 30 x 60 cm	
SISROLHOL-JUL nouveau!	porte-rouleau JULIET	



MARQUEURS DE SUBLIMATION



- Marqueur de sublimation pour papier standard
- Motif dessiné en miroir
- Application sur **objet avec presse** : pressez 60 s à 200°, pelez à chaud
- Application sur **tissus avec presse** : pressez 45 s à 170°, pelez à chaud
- Application sur **tissus avec fer à repasser** : pressez 90 s, pelez à chaud
- Lavage 40° maximum
- Uniquement pour tissu en polyester



EN SAVOIR PLUS

Référence	Désignation	Prix
SIS-MARK-PRI	6 marqueurs : rouge, rose, orange, jaune, vert, bleu	
SIS-MARK-PAS	6 marqueurs : pêche, rose clair, lavande, bleu clair, turquoise clair, vert clair	
SIS-MARK-BLA	6 marqueurs : noir (pointe ronde, fine et biseautée)	





NOUVEAU

Une large gamme de colles pour tous vos assemblages

- ◆ Colle bi-composante méthacrylate
- ◆ Colle cyanoacrylate
- ◆ Activateur de colle
- ◆ Mastic de collage

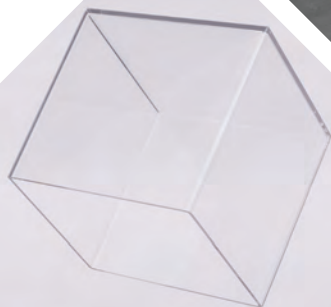

FIXATION & COLLAGE

Entretoises de fixation	148 - 149
Douilles, entretoises d'écartement, cache-vis ..	150 - 151
Suspensions inox et aluminium	151
Accrochages et suspensions	152 - 156
Accessoires de suspension et aimants	157
Fixations murales	158
Collage - nettoyant, colles et mastics	159 - 162
Rubans techniques	163 - 180

FIXATIONS MURALES

nouveau!

- Gamme de fixations murales invisibles
- Pour panneaux rigides et plaques publicitaires
- Facile d'utilisation

Retrouvez ces produits p. 158



ENTRETOISES

QUAT

x 4
pièces



Idéal mer

- Tête plate
- Perçage de la plaque 8,5 mm
- Serrage sur le côté par vis BTR (fournie)
- Entretoises en inox 316, spécial milieux agressifs (mer, piscine...)

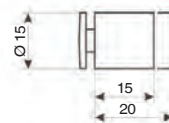

Ø ext.
15 mm

Référence	Désignation	Écartement du mur	Épaisseur plaque	Lot de 4 pièces
QUAT-15/15	inox 316	15 mm	2 à 10 mm	
QUAT-15/20	inox 316	20 mm	2 à 10 mm	

FLORENZ



- Tête plate
- Perçage de la plaque 11 mm
- Serrage sur le côté par vis BTR (2 mm)

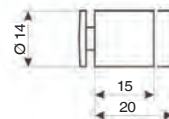

Ø ext.
14 mm

Référence	Désignation	Écartement du mur	Épaisseur plaque	Prix
FLORENZ-15/1-6	inox	15 mm	1 à 6 mm	
FLORENZ-15/8-12	inox	15 mm	8 à 12 mm	
FLORENZ-20/1-12	inox	20 mm	1 à 12 mm	
BERLIN-15/5-10-316	inox (lieux humides)	15 mm	5 à 10 mm	

BERLIN **Idéal SPA**

ROM



- Tête bombée
- Perçage de la plaque 11 mm
- Serrage sur le côté par vis BTR (2 mm)

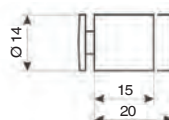

Ø ext.
14 mm

Référence	Désignation	Écartement du mur	Épaisseur plaque	Prix
ROM-15/1-6	inox	15 mm	1 à 6 mm	
ROM-15/8-12	inox	15 mm	8 à 12 mm	
ROM-20/1-12	inox	20 mm	1 à 12 mm	

ST-PETERSBOURG

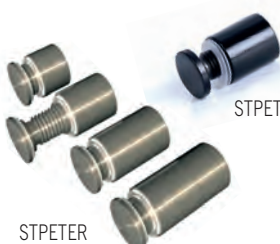

STPETER-B

STPETER

- Tête plate
- Perçage de la plaque 11 mm, **STPETER-B** : 9 mm
- Serrage par vissage à gauche

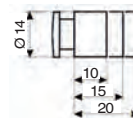

Ø ext.
14 mm

Référence	Désignation	Écartement du mur	Épaisseur plaque	Prix
STPETER-10/3-8	inox	10 mm	3 à 8 mm	
STPETER-15/3-12	inox	15 mm	3 à 12 mm	
STPETER-20/3-12	inox	20 mm	3 à 12 mm	
STPETER-B-15/2-10	noir	15 mm	2 à 10 mm	

MADRID



- Tête plate
- Perçage de la plaque de 11 à 14 mm
- Autorise la dilatation des plaques
- Serrage par vissage à gauche

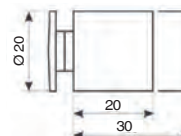

Ø ext.
20 mm

Référence	Désignation	Écartement du mur	Épaisseur plaque	Prix
MADRID-20	inox	20 mm	3 à 18 mm	
MADRID-30	inox	30 mm	3 à 18 mm	

MÜNCHEN

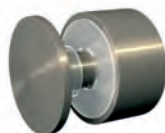

- Tête plate
- Perçage de la plaque de 20 mm
- Autorise la dilatation des plaques
- Serrage par vissage à gauche

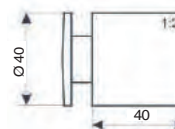

Ø ext.
40 mm

Référence	Désignation	Écartement du mur	Épaisseur plaque	Prix
MÜNCHEN	inox	40 mm	6 à 20 mm	

ENTRETOISES

LÜBECK



- Entretoise de fixation pour plaque à glisser
- Tête plate
- Serrage sur le côté par vis BTR (2 mm)
- Livrée avec 3 cales

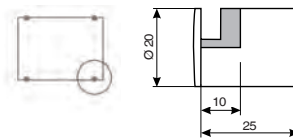

Ø ext.
20 mm

Référence	Désignation	Écartement du mur	Épaisseur plaque	Prix
LÜBECK-25/4-8	<i>inox</i>	25 mm	4, 6 ou 8 mm	

PALERMO



- Entretoise de fixation en coin
- Tête plate
- Serrage sur le côté par vis BTR (2 mm)

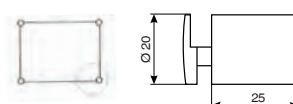

Ø ext.
20 mm

Référence	Désignation	Écartement du mur	Épaisseur plaque	Prix
PALERMO-25/4-8	<i>inox</i>	25 mm	4 à 8 mm	

POZNAN / ATHEN

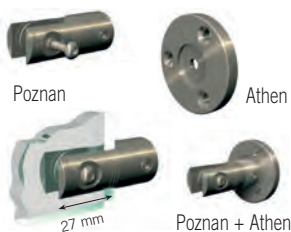

- Entretoise inox pour fixation drapeau (perpendiculaire au mur)
- Perçage de la plaque 5 mm
- Serrage sur le côté par vis BTR (2,5 mm)

Ø ext.
18 mm

- Assure une meilleure fixation pour les plaques de dimensions importantes

Ø ext.
40 mm

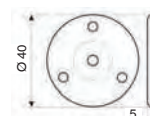
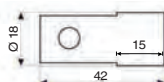

Référence	Écartement du mur	Épaisseur plaque	Prix	Référence	Désignation	Prix
POZNAN	15 mm	4 à 10 mm		ATHEN	<i>stabilisation</i>	

KIT FISSO



- Tête légèrement bombée
- Perçage de la plaque 11 mm
- Livré avec vis, chevilles et clef BTR

Ø ext.
15 mm

Référence	Désignation	Écartement du mur	Épaisseur plaque	Lot de 4 pièces
FISSO-ALU	<i>aspect aluminium</i>	20 mm	1 à 11 mm	
FISSO-CHROME	<i>laiton chromé</i>	20 mm	1 à 11 mm	
FISSO-DORE	<i>laiton or</i>	20 mm	1 à 11 mm	
FISSO-INOX	<i>inox</i>	15 mm	1 à 11 mm	

ENTRETOISES



- Écartement 19 mm
- Épaisseur de la plaque 1 à 6 mm
- Serrage par vissage à droite
- Perçage de la plaque 8 mm
- Tête de vis 6 mm

Ø ext.
13 mm

- Écartement 19 mm
- Épaisseur de la plaque 1 à 6 mm
- Serrage par vissage à droite
- Perçage de la plaque 10 mm
- Tête de vis 8 mm

Ø ext.
19 mm

Référence	Désignation	Lot de 4	Référence	Désignation	Lot de 4
CN-1319-CP	<i>laiton - chrome brillant</i>		CN-1919-CP	<i>laiton - chrome brillant</i>	
CN-1319-SS	<i>laiton - argent satiné</i>		CN-1919-SS	<i>laiton - argent satiné</i>	
CA-1319-CP	<i>aluminium - chrome brillant</i>		CA-1919-CP	<i>aluminium - chrome brillant</i>	
CA-1319-ST	<i>aluminium - argent satiné</i>		CA-1919-ST	<i>aluminium - argent satiné</i>	

PLAQUES PRO



- Plaque professionnelle pré-perçée en plexiglas transparent à personnaliser
- 4 trous centrés à 20 mm des bords
- Ø du perçage 10 mm
- Compatible **QUAT, FLORENZ, BERLIN, ROM, ST-PETER., MADRID, FISSO, CN-19, CA-19**

- Plaque professionnelle pré-perçée en plexiglas transparent à personnaliser
- 4 trous centrés à 15 mm des bords
- Ø du perçage 8 mm
- Compatible **QUAT, FLORENZ, BERLIN, ROM, CN-13, CA-13**

Référence	Dimensions	Épaisseur plaque	Prix	Référence	Dimensions	Épaisseur plaque	Prix
PPL-1	250 x 150 mm	5 mm		PPL-1/8	250 x 150 mm	5 mm	
PPL-2	300 x 250 mm	5 mm		PPL-2/8	300 x 250 mm	5 mm	

Champs polis

DOUILLES D'ÉCARTEMENT

RODYHULS

- Douilles en inox ou polycarbonate

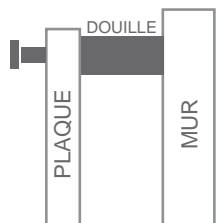

x 100 pièces



- Inox
- Épaisseur 10 mm
- Ø int 5 mm / Ø ext 10 mm



- Polycarbonate transparent
- Épaisseur 10 mm
- Ø int 5 mm / Ø ext 10 mm



- Polycarbonate blanc
- Épaisseur 10 mm
- Ø int 5 mm / Ø ext 10 mm



- Polycarbonate blanc
- Épaisseur 20 mm
- Ø int 8 mm / Ø ext 20 mm

Écartement	Référence	Prix	Référence	Prix	Référence	Prix	Référence	Prix
5 mm			RODY-000-05					
10 mm	RODY-090-10		RODY-000-10		RODY-010-10		3400	
15 mm	RODY-090-15		RODY-000-15					
20 mm	RODY-090-20		RODY-000-20		RODY-010-20		3420	
30 mm	RODY-090-30		RODY-000-30		RODY-010-30		3460	
40 mm			RODY-000-40		RODY-010-40			

FIXATION POUR LETTRES DÉCOUPÉES

ENTRETOISES D'ÉCARTEMENT

- Entretoises en PVC
- Côté femelle à visser, disponible en blanc ou noir
- Côté mâle à coller ou à visser, uniquement en transparent

x 250 pièces

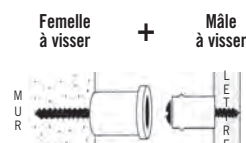
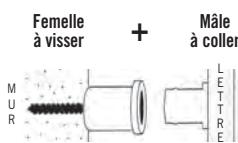

FEMELLES À VISSER (blanc ou noir)

MÂLES À COLLER (transparent)

MÂLES À VISSER (transparent)

Réf.	Coloris	Longueur	Ø	Écartement (F+M)	Prix	Réf.	Épaisseur	Prix	Réf.	Épaisseur	Prix
2023 ⁽¹⁾		13 mm	15 mm	15 ou 13 mm		2022 ⁽¹⁾	2 mm		2029 ⁽¹⁾	0 mm	
2024 ⁽¹⁾											
2043 ⁽²⁾		17 mm	18 mm	20 ou 17 mm		2042 ⁽²⁾	3 mm		2049 ⁽²⁾	0 mm	
2044 ⁽²⁾											
2053 ⁽³⁾		21 mm	20 mm	24 ou 21 mm		2052 ⁽³⁾	3 mm		2059 ⁽³⁾	0 mm	
2054 ⁽³⁾											
2063 ⁽⁴⁾		27 mm	20 mm	30 mm		2062 ⁽⁴⁾	3 mm				

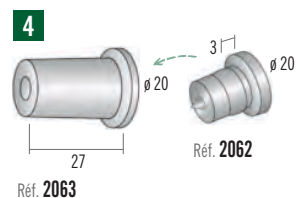
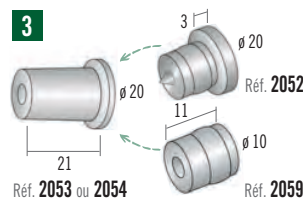
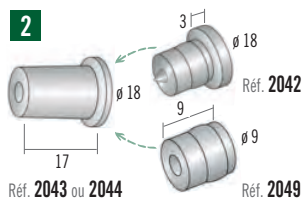
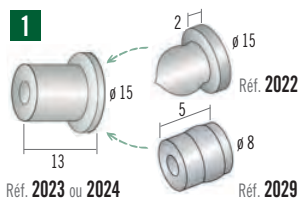

Pour le collage PVC/PVC : colle cyanoacrylate

Page 160-161

Pour le collage PVC/ALU : colle bi-composante

OVAL-FIX



- Entretoises en PVC
- Écartement 22 mm
- Côté femelle à visser, côté mâle à coller

Référence	Désignation	Prix
2080	oval-fix	



CACHE-VIS

MÉTAL POINTU



x 24
pièces

- Pour vis Ø maxi 3,5 mm
- Tête de vis Ø 8 mm

Ø ext.
12 mm

- Pour vis Ø maxi 4 mm
- Tête de vis Ø 11 mm

Ø ext.
16 mm

- Pour vis Ø maxi 6 mm
- Tête de vis Ø 14 mm

Ø ext.
18 mm

Référence	Désignation	Prix	Référence	Désignation	Prix	Référence	Désignation	Prix
1002-24	laiton poli		1006-24	laiton poli		1010-24	laiton poli	
1003-24	inox		1007-24	inox		1011-24	inox	
1004-24	chrome		1008-24	chrome		1012-24	chrome	
1005-24	aluminium		1009-24	aluminium		1013-24	aluminium	

MÉTAL PLAT



x 24
pièces

- Pour vis Ø maxi 3,5 mm
- Tête de vis Ø 8 mm

Ø ext.
12 mm

- Pour vis Ø maxi 4 mm
- Tête de vis Ø 11 mm

Ø ext.
16 mm

- Pour vis Ø maxi 6 mm
- Tête de vis Ø 14 mm

Ø ext.
18 mm

Référence	Désignation	Prix	Référence	Désignation	Prix	Référence	Désignation	Prix
1052-24	laiton poli		1056-24	laiton poli		1060-24	laiton poli	
1053-24	inox		1057-24	inox		1061-24	inox	
1054-24	chrome		1058-24	chrome		1062-24	chrome	
1055-24	aluminium		1059-24	aluminium		1063-24	aluminium	

PLASTIQUE



x 100
pièces

- Épaisseur 5 mm
- Pour vis Ø maxi 4 mm
- Tête de vis Ø 8 mm

Ø ext.
12 mm

FISSO-MICRO



x 8
pièces

- Épaisseur 5 mm
- Livré avec vis et chevilles
- Tête de vis Ø 10 mm

Ø ext.
15 mm

Référence	Désignation	Prix
3110N	noir	
3100B	blanc	
	FISSO-MICRO-OR	or
	FISSO-MICRO-CHROME	chrome
	FISSO-MICRO-ALU	alu

SUSPENSIONS INOX ET ALUMINIUM

OSLO / MARSEILLE



24 mm
13 mm

Marseille
20 mm

- Suspension côté plaques Ø 17 mm
- Pour plaques de 1 à 5 mm
- Perçage de 4 mm
- Serrage par vis BTR (2 mm)

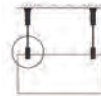

- Suspension côté plafond Ø 11 mm
- Serrage par vis BTR (2 mm)

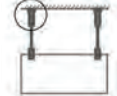

Référence	Désignation	Prix	Référence	Désignation	Prix
OSLO	suspension inox plaque		MARSEILLE	suspension inox plafond	
CABLE-10				câble de 10 m - Ø 1,5 mm	

FRANKFURT / PARIS

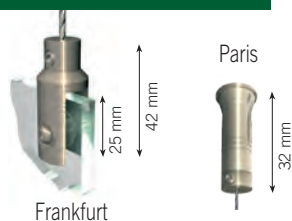

Frankfurt
25 mm
42 mm

Paris
32 mm

- Suspension côté plaques Ø 23 mm
- Pour plaques de 3 à 10 mm
- Perçage de 4 mm
- Serrage par vis BTR (2,5 mm)

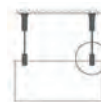

- Suspension côté plafond Ø 12 mm
- Serrage par vis BTR (2 mm)

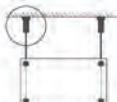

Référence	Désignation	Prix	Référence	Désignation	Prix
FRANKFURT	suspension inox plaque		PARIS	suspension inox plafond	
CABLE-10				câble de 10 m - Ø 1,5 mm	

KIT SUSPENSION

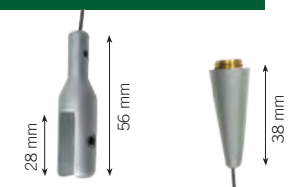

28 mm
56 mm

38 mm

- Kit suspension aluminium plaque et plafond Ø 15 mm
- Pour plaques de 1 à 5 mm
- Serrage par vis BTR (3 mm)
- Câble de 1 m - Ø 1,5 mm



Référence	Désignation	Prix
CN-033	kit suspension aluminium	

SUSPENSIONS

KL-50 / 100



- Serre-câble automatique
- **KL-50** pour câble Ø 1 mm
- **KL-100** pour câble Ø 1,5 à 2 mm

Référence	Charge maxi.	x 1 p	x 10 p
KL-50	10 kg		
KL-100	50 kg		

CÂBLES / PINCE



- Câble **R-200G** Ø 1 mm
- Câble **R-100S** Ø 2 mm
- Pince **PCC4** jusqu'au Ø 4 mm

Référence	Longueur	Charge maxi.	x 1 p
R-200G	200 m	10 kg	
R-100S	100 m	50 kg	
PCC4	pince coupante		

ULG / ULS



- Câble avec platine de fixation
- Différentes longueurs
- Serre-câble **KL** inclus

Réf.	Long.- charge maxi.	x 1 p	x 10 p
ULG-1	1 m - 10 kg		
ULG-2	2 m - 10 kg		
ULG-3	3 m - 10 kg		
ULS-3	3 m - 50 kg		

SEK



- Câble manchonné avec mousqueton
- Différentes longueurs
- Serre-câble **KL** inclus

Réf.	Long.- charge maxi.	x 1 p	x 10 p
SEK-1G	1 m - 10 kg		
SEK-2G	2 m - 10 kg		
SEK-3G	3 m - 10 kg		
SEK-3S	3 m - 45 kg		

LEK



- Câble avec boucle manchonnée
- Différentes longueurs
- Serre-câble **KL** inclus

Réf.	Long.- charge maxi.	x 1 p	x 10 p
LEK-1G	1 m - 10 kg		
LEK-2G	2 m - 10 kg		
LEK-3G	3 m - 10 kg		
LEK-3S	3 m - 45 kg		

câble LEK



serre-câble KL

câble avec platine ULG/ULS

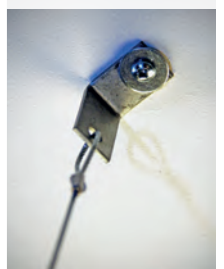

GLG / GLS



- Câble avec crochet d'amarrage à fixer sur câble tendu
- Combinaison possible avec **CS**
- Serre-câble **KL** inclus

Réf.	Long.- charge maxi.	x 1 p	x 10 p
GLG-2	2 m - 10 kg		
GLG-3	3 m - 10 kg		
GLS-3	3 m - 35 kg		

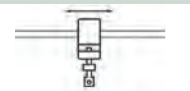

CS



- Kit haubannage comprenant un câble et deux serre-câbles automatiques et sécurisés
- Combinaison possible avec **GLG**

CS-5Y
CS-10Y

GLG

Réf.	Long.- charge maxi.	x 1 p	x 10 p
CS-5Y	5 m - 30 kg		
CS-10Y	10 m - 30 kg		



ZLG / ZLS



- Câble avec boucle manchonnée pour noeud coulant
- Serre-câble **KL** inclus

Réf.	Long.- charge maxi.	x 1 p	x 10 p
ZLG-3	3 m - 10 kg		
ZLS-3	3 m - 50 kg		



CL



- Câble avec fixation conique pour plafond, différentes longueurs
- Serre-câble **KL** inclus

Réf.	Long.- charge maxi.	x 1 p	x 10 p
CL-G1	1 m - 10 kg		
CL-G2	2 m - 10 kg		
CL-G3	3 m - 10 kg		
CL-S3	3 m - 50 kg		





IDFIL

SUSPENDRE
FIXER
AJUSTER

- RAPIDITÉ DE MISE EN ŒUVRE
- FACILE D'INSTALLATION
- SOLUTIONS ESTHÉTIQUES ET LÉGÈRES
- S'ADAPTE À DIFFÉRENTS SUPPORTS

Nouvelle génération de **solutions de suspensions professionnelles** issue d'un savoir-faire européen, conjuguant l'efficacité d'un système mécanique ajustable de haute technicité et une discrète élégance pour s'adapter... et se faire oublier.



www.idfil.eu

ACCROCHAGES ET SUSPENSIONS

GUIDE TRAVERSÉE



- Guide traversée de dalle de plafond modulaire
- Longueur 22,5 mm - Ø 6 mm
- Colerette de recouvrement Ø 12 mm x 1 mm

Référence	Désignation	x 1
GTD-BLC	<i>blanc</i>	
GTD-NOI	<i>noir</i>	

Plafond modulaire :

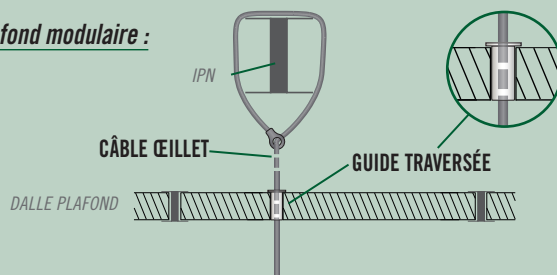

RT-1020

max.
25 kg



- Système de fixation pour plafond modulaire
- Pour rail de 24 à 26 mm
- Facile à monter
- Câbles cylindre **K1**

Référence	Désignation	x 1 p	x 10 p
RT-1020			

Câble non fourni

CSP24



- Système de fixation pour plafond modulaire
- Pour rail de 24 mm
- Filetage M6
- À combiner avec **SPHÈRE 180°**

Référence	Désignation	x 1
M6-BLC	<i>blanc</i>	
M6-NOI	<i>noir</i>	

TRIFIL

max.
30 kg



- Fixation plafond cylindre 3 câbles
- Longueur 3 m - Ø 1 mm
- Embase percée Ø 5 mm
- Terminaison cylindre 2,8 mm
- Compatible **DBFS, SPEEDY S, SPEEDY M** et **GOUPILLE**

Référence	Désignation	x 1
F103	<i> finition nickel</i>	

Câbles fournis

SPHÈRE 180°



- Fixation plafond sphère 180°
- Filetage taraudé M6
- Câbles **ŒILLET** et **CYLINDRE X = B** blanc ou **N** noir

Référence	Désignation	x 1
C100-X	<i>noir ou blanc</i>	
C100-NIC	<i> finition nickel</i>	

QUADRIFIL

max.
40 kg



- Fixation plafond cylindre 4 câbles
- Longueur 3 m - Ø 1 mm
- Embase percée Ø 5 mm
- Terminaison cylindre 2,8 mm
- Compatible **DBFS, SPEEDY S, SPEEDY M** et **GOUPILLE**

Référence	Désignation	x 1
G103	<i> finition nickel</i>	

Câbles fournis

CÂBLE CYLINDRE

max.
10 kg



- Câble Ø 1 mm
- Terminaison cylindre Ø 4 x 4 mm
- X = B** blanc ou **N** noir

Référence	Désignation	Longueur	x 1
K1-1M-X	<i>noir ou blanc</i>	1 m	
K1-3M-X	<i>noir ou blanc</i>	3 m	
K1-1M-NIC	<i> finition nickel</i>	1 m	
K1-3M-NIC	<i> finition nickel</i>	3 m	

CÂBLE ŒILLET

max.
10 kg



- Câble Ø 1 mm terminaison œillet
- Ceinturage de poutre
- Fixation dans support plein (béton, bois) à l'aide d'une vis

Référence	Désignation	Longueur	x 1
J10-1M-1	<i> finition nickel</i>	1 m	
J10-3M-1	<i> finition nickel</i>	3 m	

Plafond modulaire :

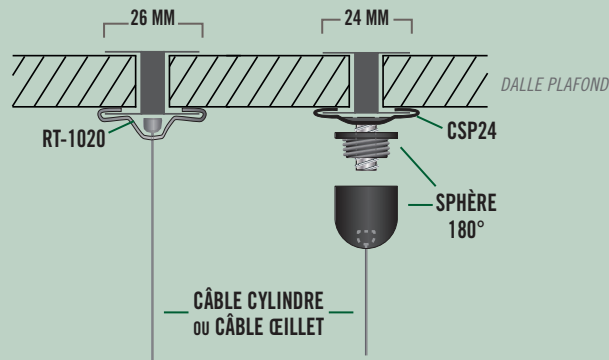

Plafond plein :

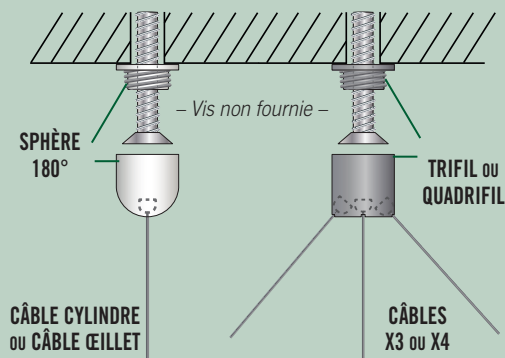

ACCROCHAGES ET SUSPENSIONS - système koulifix

Qu'est-ce que koulifix ?

Système de blocage conique avec billes permettant le verrouillage d'un câble acier. Plus la tension ou le poids est important, plus le système se sécurise.

Débloquage aisé de celui-ci par pression sur le piston dépassant des différentes pièces équipées avec le système koulifix. **Simplicité, efficacité et rapidité !**

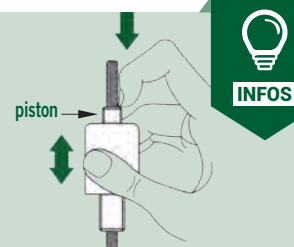

RT-1090



Câble non fourni

- Système koulifix
- Fourche avec goupille de sécurité
- Longueur 45 mm - Ø 10 mm
- Pour plaque jusqu'à 5 mm d'épaisseur

Référence	x 1 p	x 10 p
RT-1090		

GOUILLE



- Bloque-câble goupille
- Fourche avec vis
- Câble Ø 0,6 à 1 mm
- Pour plaque jusqu'à 5 mm d'épaisseur

Référence	Désignation	x 1
601016	<i> finition nickel</i>	

DBFS



- Double bloque-câble
- Déverrouillage axial
- Câble Ø 1 à 1,9 mm
- Permet la création d'une boucle coulissante réglable
- X = B blanc ou N noir**

Référence	Désignation	x 1
731219-X	<i> noir ou blanc</i>	
731219-NIC	<i> finition nickel</i>	

SPEEDY S



- Crochet de sécurité
- Autobloquant
- Linguet de sécurité
- Câble Ø 0,6 à 1 mm
- X = B blanc ou N noir**

Référence	Désignation	x 1
010610-X	<i> noir ou blanc</i>	
010610-NIC	<i> finition nickel</i>	

Attache des supports :

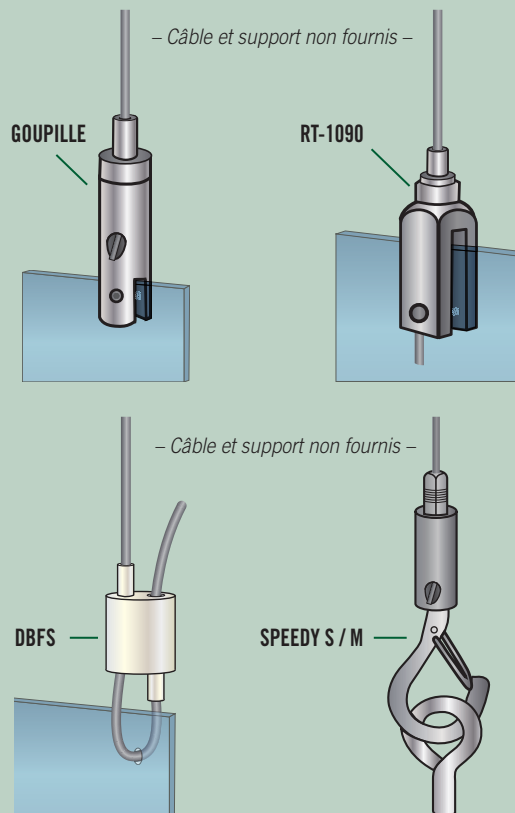

SPEEDY M



- Crochet de sécurité
- Autobloquant
- Linguet de sécurité
- Câble Ø 1 à 1,6 mm
- X = B blanc ou N noir**

Référence	Désignation	x 1
041016-X	<i> noir ou blanc</i>	
041016-NIC	<i> finition nickel</i>	

nouveau!

CROCHET BÉTON



- Crochet béton
- Permet de fixer une solution de suspension directement dans une dalle en béton pleine
- Charge max. 70 kg
- Ø pré-perçage 8 mm, profondeur min. 35 mm

Référence	Désignation	x 1
CRON	<i> crochet béton</i>	
CROP	<i> outil de pose</i>	



ACCROCHAGES ET SUSPENSIONS - système koulifix

FIXATION & COLLAGE

RT-1100



- Système koulifix double
- Permet la création d'une boucle coulissante

Référence x 1 p x 10 p

RT-1100			
----------------	--	--	--

Câble non fourni

RT-1111 / 1112



- Câble Ø 1,5 mm
- Boucle manchonnée
- Bout étamé

Référence Longueur x 1 p x 10 p

RT-1111	1 m		
RT-1112	2 m		

RT-1120



- Haubanage mural articulé supérieur
- Utilisation horizontale ou verticale
- À combiner avec **RT-1121**
- Câbles **RT-1051, RT-1052, RT-1053**

Référence x 1 p x 10 p

RT-1120			
----------------	--	--	--

Câble non fourni

RT-1140



- Haubanage vertical ou horizontal
- À combiner avec **RT-1150**
- Câbles **RT-1051, RT-1052, RT-1053**

Référence x 1 p x 10 p

RT-1140			
----------------	--	--	--

Câble non fourni

RT-1121



- Système koulifix
- Haubanage mural articulé inférieur
- Utilisation horizontale ou verticale
- À combiner avec **RT-1120**

Référence x 1 p x 10 p

RT-1121			
----------------	--	--	--

Câble non fourni

RT-1150



- Système koulifix
- Haubanage vertical ou horizontal
- À combiner avec **RT-1140**

Référence x 1 p x 10 p

RT-1150			
----------------	--	--	--

Câble non fourni

RT-1180



- Système koulifix
- Fixation latérale gauche
- Serrage de la plaque par vis
- Pour plaque jusqu'à 6 mm d'épaisseur

Référence Désignation x 1 p x 10 p

RT-1180	<i>côté gauche</i>		
----------------	--------------------	--	--

Câble non fourni

RT-1160



- Système koulifix
- Fixation latérale droite
- Serrage de la plaque par vis
- Pour plaque jusqu'à 6 mm d'épaisseur

Référence Désignation x 1 p x 10 p

RT-1160	<i>côté droit</i>		
----------------	-------------------	--	--

Câble non fourni

CÂBLES



- Câble Ø 1,5 mm
- Boule moulée Ø 6 mm
- Bout étamé

Référence Longueur x 1 p

RT-1051	1 m	
RT-1052	2 m	
RT-1053	3 m	

RT-1170



- Support d'affichage guide câble
- Pour plaque jusqu'à 6 mm d'épaisseur

Référence x 1 p x 10 p

RT-1170			
----------------	--	--	--

Câble non fourni

RT-1190

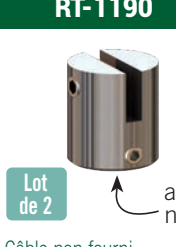

- Support magnétique
- Pour plaque jusqu'à 3,5 mm d'épaisseur

Lot de 2 aimant néodyme

Référence Désignation x 1 p x 10 p

RT-1190	<i>lot de 2</i>		
----------------	-----------------	--	--

Câble non fourni

RT-1191



- Support magnétique plafond permettant la suspension par câble
- Câbles **RT-1051, RT-1052, RT-1053**
- Charge maximale 800 gr

Lot de 2 aimant néodyme

Référence Désignation x 1 p x 10 p

RT-1191	<i>lot de 2</i>		
----------------	-----------------	--	--

Câble non fourni

ACCESSOIRES DE SUSPENSIONS

CROCHET MÉTAL À FIL



- Crochet muni d'un fil nylon de 1,2 m
- L'embout métallique se bloque dans la perforation du visuel

Référence	Désignation	x 10 p
172-012	embout plume	

CROCHET À RESSORT

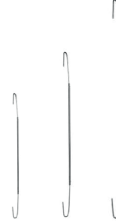

- Crochet à ressort extensible
- Permet d'ajuster rapidement la hauteur de la suspension
- Garde sa longueur une fois étiré

Référence	Longueur	Charge	Prix
172-120	120 à 1000 mm	0,5 kg	
172-160	160 à 1700 mm	1 kg	
172-210	210 à 2000 mm	3 kg	

PLATINE PVC PLAFOND



- Platine PVC blanche adhésivée
- Crochet fermé pour l'accrochage d'un crochet à ressort
- Largeur 20 mm - longueur 40 mm
- Pour visuels légers

Référence	Prix
793-303	

FIL NYLON

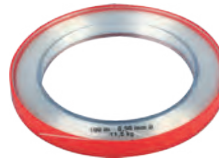

- Bobine de fil nylon
- Longueur 100 m

Référence	Charge	Prix
792-030	11 kg	

MÉGA GRIPPEUR



- Grippeur transparent adhésivé base T
- Permet l'insertion de supports rigides d'épaisseur maxi. 5 mm

Référence	Dimensions	Prix
797-157	25 x 25 x 75 mm	

PLOTS MAGNÉTIQUES



- Ces plots aimantés se placent sur la tôle et permettent ainsi de fixer un calicot, à l'aide d'un tendeur ou signalétique en suspension

Référence	Dimensions	Charge	Prix
PLOT-20	Ø50 mm	20 kg	
PLOT-30	carré de 58 mm	30 kg	
PLOT-50	Ø75 mm	50 kg	

VENTOUSE À VIS



- Ventouse à vis + écrou
- Force d'arrachement :
 - Ø 40 mm : 3 kg
 - Ø 75 mm : 13 kg
- Longueur filetage 10 mm
- Épaisseur écrou 5 mm

Référence	Dimensions	Prix
VENTOUSE-40	Ø40 mm	
VENTOUSE-75	Ø75 mm	

VENTOUSES



- 797-031 : le téton s'insère dans un support perforé
- 797-033 : ventouse à crochet
- 797-034 : perforation du visuel à l'aide de la punaise transparente

Référence	Dimensions	Prix
797-031	Ø40 mm	
797-033	Ø40 mm	
797-034	Ø45 mm	

AIMANTS

AIMANT CROCHET



- Aimant néodyme transparent avec crochet
- Ø 16 mm

Référence	Charge	Prix
040157000	1 kg	

AIMANT PLOT



- Aimant néodyme mural pour PLV
- Ø 12 mm
- Épaisseur 4 mm

Référence	Charge	Prix
040567000	2,8 kg	

AIMANT CUBE



- Mini aimant néodyme en nickel
- Cube 5x5x5 mm

Référence	Charge	Prix
040238000	1,1 kg	

AIMANT CYLINDRE



- Mini aimant néodyme en nickel
- Ø 6 mm
- Épaisseur 8 mm

Référence	Charge	Prix
040244000	1,3 kg	

FIXATIONS MURALES

FISSART

nouveau!



- Système de suspension invisible pour visuels sur panneaux rigides ou plaques publicitaires
- Une plaque adhésive et une roue dentée à visser au mur
- La roue dentée permet de réajuster le nivellement du panneau (3)
- Espaceur avec ailettes détachables

Référence	Dimensions	Charge max.	Prix
FISSART-1.5	60x60mm	1,5 kg	
FISSART-4	100x100mm	4 kg	

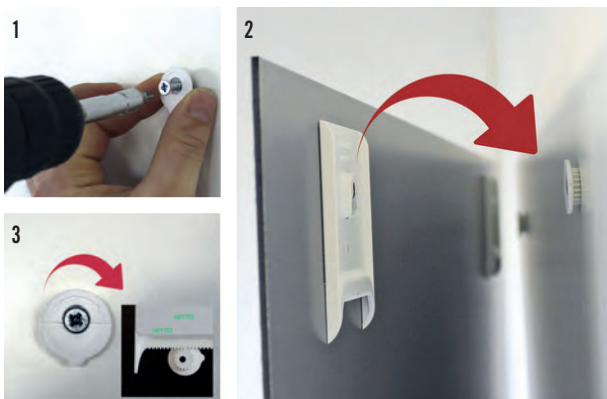

FISSART ONE

nouveau!



- Système de suspension invisible pour visuels sur panneaux rigides
- Remplace une attache crocodile
- Une plaque adhésive et, au choix, un crochet (1) ou une vis (2)
- Espaceur avec ailettes détachables (3)

Référence	Dimensions	Charge max.	Prix
FISSART-ONE	60x60mm	2kg	



PIX FIX

nouveau!



- Système de fixation adapté à tous les matériaux de panneaux
- Deux plaques adhésives : vissage au mur possible pour plus de tenue
- Parfait pour fixer des tableaux
- Distance au mur : 10 mm

Référence	Dimensions	Charge max.	Prix
PIXFIX-4	100x100mm	4kg	

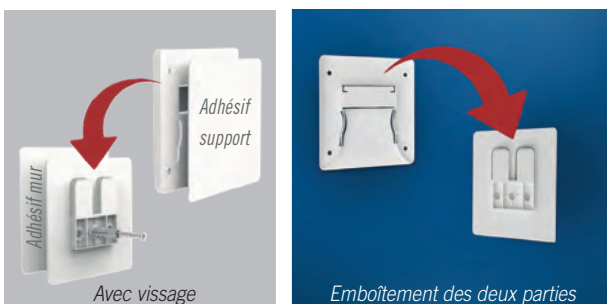

FIX PAN

nouveau!



- Système de fixation invisible pour panneau aluminium, dibond, plexiglas, forex ou autres
- Une plaque adhésive et un crochet à visser au mur
- Plusieurs tailles disponibles

Référence	Dimensions	Charge max.	Prix
FIXPAN-1	45x45mm	1kg	
FIXPAN-3	70x70mm	3kg	
FIXPAN-6	100x100mm	6kg	
FIXPAN-8	100x200mm	8kg	

HX 5050

nouveau!



- Fixation murale adhésive magnétique
- Deux plaquettes adhésives : une ferreuse, une magnétique
- Charge max. par fixation : 0,2 kg

Support hexagonal non fourni

Référence	Dimensions	Lot de 10
HX5050	50x50mm	



EN VIDÉO



PRÉSENTATION DES
FIXATIONS MURALES



COLLAGE



NETTOYANT

Pourquoi utiliser un nettoyant avant le collage ?

Il est extrêmement important de prendre pour habitude le nettoyage de vos surfaces avant collage afin d'enlever tous les résidus pouvant interférer avec l'adhérence et l'étanchéité.

INFOS

SPRAY NETTOYANT

LOCTITE

 400
ml

- Nettoyant universel à base de solvant
- Idéal pour la préparation des surfaces avant collage et étanchéité
- Ne laisse aucun résidu
- Élimine les graisses, huiles, lubrifiants, fluides de coupes et particules fines

Référence

LOC-SF7063

Contenance

400 ml

Prix

COLLES HYBRIDES - les plus polyvalentes

Les colles hybrides sont issues d'une rupture en matière de chimie et combinent les avantages d'une colle bi-composante et d'une colle cyanoacrylate. Elles assurent **prise rapide, bonne résistance à l'humidité, aux températures et aux chocs** et permettent, si besoin, de combler des jeux relativement importants. Enfin celles-ci sont dénuées de pictogrammes de danger et donc parfaitement neutres pour l'environnement et vos collaborateurs.

INFOS

HYBRIDE HY 4070

LOCTITE

 version
seringue

11 g

- Colle structurale hybride, polymérisation > 30 sec.
- Gel cyanoacrylate / acrylique transparent
- Résistante à la température et à l'humidité - durabilité 6 mois
- Application sur de nombreux substrats (métaux, plastiques, caoutchouc, bois...)

[Fiche technique sur demande](#)

Référence

LOC-HY4070
BUSE-HY4070

Contenance

11 g + 4 buses

buse

Prix

HYBRIDE HY 4090

LOCTITE

50 g

- Colle structurale hybride, polymérisation < 3 min.
- Gel cyanoacrylate / époxy hybride
- Résistante aux chocs, aux vibrations et aux impacts - durabilité 6 mois
- Application sur de nombreux substrats (métaux, plastiques, caoutchouc, bois...)

 Compatible
SCI-PIST

[Fiche technique sur demande](#)

Référence

LOC-HY4090
BUSE-HY4090

Contenance

50 g + 5 buses

buse

Prix

COLLES ET MASTIC DE COLLAGE BI-COMPOSANTS



Idéal pour le collage d'entretoises d'écartement sur Dibond® et plaques PVC.

BI-COMPOSANTE V5004

LOCTITE



50 ml

- Résine acrylique bi-composante, polymérisation très rapide < 1 min.
- Laisse un joint de colle clair voire transparent
- Idéal pour les matériaux tels que les thermoplastiques, thermodurcissables, FRP, céramiques, pierres, acier et aluminium

Compatible
SCI-PIST

Fiche technique sur demande

Référence	Contenance	Prix
LOC-V5004	50 ml + 1 buse	
BUSE-V5004	buse	

BI-COMPOSANTE SD-BIC

SD
FIX

nouveau!



50 ml

- Colle méthacrylate transparente, polymérisation très rapide < 1 min.
- Excellente tenue au cisaillement, à la traction, au pelage, aux chocs, aux vibrations et à l'arrachement
- Idéale pour l'assemblage de Dibond® avec du PMMA (lettres boitiers), collage d'enseignes ou de métaux

Compatible
SCI-PIST

Fiche technique sur demande

Référence	Contenance	Prix
SD-BIC	50 ml + 1 buse	
BUSE-SD-BIC	buse	

BI-COMPOSANTE SD-POLY

SD
FIX

nouveau!



50 ml

La plus polyvalente

- Colle méthacrylate beige, polymérisation rapide 3 - 5 min.
- Excellente tenue au cisaillement, à la traction, au pelage, aux chocs, aux vibrations et à l'arrachement
- Collage multi-matériaux : métal, verre, céramique, bois, plastique...
- Idéale pour la fabrication d'enseignes, PLV, collage de ferrites, mobilier urbain, collages composites...

Compatible
SCI-PIST

Fiche technique sur demande

Référence	Contenance	Prix
SD-POLY	50 ml + 1 buse	
BUSE-SD-BIC	buse	

BI-COMPOSANT MS 9399

TEROSON



50 ml

- Mastic de collage bi-composant MS polymère blanc
- Polymérisation rapide, laisse un joint de colle élastique
- Idéal pour la fixation de signalétique sur mur, parpaing, placoplâtre...
- Il est recommandé de faire des points de colle tous les 15-20 cm

Compatible
SCI-PIST

Fiche technique sur demande

Référence	Contenance	Prix
MS9399	50 ml + 1 buse	
BUSE-MS9399	buse	

PISTOLET 50 ML



- Pistolet pour cartouche de 50 ml
- Utilisation pour colle bi-composante **LOC-HY4090**, **LOC-V5004**, **SD-POLY**, **SD-BIC** ou **MS9399**

Référence	Prix
SCI-PIST	

COLLES CYANOACRYLATES



Idéal pour le collage d'entretoises d'écartement sur PVC (lettres, plaques).

CYANOACRYLATE 63

SICOMET®



- Colle cyanoacrylate
- Transparente liquide
- Résistance très élevée
- Multi-usages
- Collage des plastiques et des élastomères

20 g

Référence	Contenance	Prix
LOC-SICOMET	20 g	



SD-CY



nouveau!



20 g

50 g

- Colle cyanoacrylate
- Transparente liquide
- Viscosité moyenne
- Adhère sur bois, cuir, caoutchouc, métaux et plastiques sauf PP, PE et PTFE
- Adaptée pour coller du polystyrène

Référence	Contenance	Prix
SD-CY/20	20 g	
SD-CY/50	50 g	

SD-CYACT



nouveau!



200 ml



- Activateur aérosol
- Permet une prise instantanée des colles cyanoacrylates
- Transparent, ne laisse aucune marque sur la surface traitée
- À vaporiser à 15 cm de la surface à coller
- Utilisation avant ou après le collage
- L'utilisation de l'activateur peut réduire la résistance finale de la colle utilisée d'environ 20 % par rapport aux valeurs idéales

Référence	Contenance	Prix
SD-CYACT	200 ml	
SD-KITCY	kit SD-CY/50 + SD-CYACT	

COLLE CYANOACRYLATE - anti-traces blanches



Idéal pour l'assemblage de Plexiglas.

CYANOACRYLATE 460

LOCTITE®



- Colle cyanoacrylate anti-traces blanches
- Transparente liquide
- Adaptée aux surfaces poreuses
- Pour le collage de PLV en Plexiglas et plastique
- Temps de fixation : 5 à 10 s

20 g

Anti-traces blanches

Référence	Contenance	Prix
LOC-460	20 g	



MASTICS DE COLLAGE

MASTIC MS 660

TEROSON



310 ml

- Mastic de collage élastique mono-composant MS polymère
- Polymérise avec l'humidité de l'air
- Pour travaux de collage, de colmatage et d'étanchéité
- Collage intérieur et extérieur hautement flexible
- Bonne résistance aux UV

Fiche technique sur demande

Référence
MS660

Contenance
transparent - 310 ml

Prix

COLLE FIXE TOUT HT

SD

nouveau!



290 ml



- Mastic de collage MS polymère blanc à adhérence initiale élevée
- Sans isocyanate ni solvant
- Idéal pour des applications nécessitant étanchéité et collage
- Bonne élasticité permettant d'absorber les dilatations différentielles
- Excellente résistance aux UV
- Adhère même sur des surfaces humides et peut être peint
- Idéal pour le collage de plaques signalétiques (PVC et Dibond®), collage de lettres ou d'enseignes

Fiche technique sur demande

Référence
SD-FXT-HT

Contenance
blanc - 290 ml

Prix



PISTOLET PRO



- Pistolet professionnel manuel pour cartouche 310 ou 290 ml
- Berceau orientable, avancement démultiplié

Référence
133245

Prix

PISTOLET



- Pistolet professionnel manuel pour cartouche 310 ou 290 ml

Référence
133222

Prix

COLLES EN BOMBE

14182

3M



500 ml

- Colle repositionnable
- Fixation temporaire
- Transparente

Référence
14182-500

Contenance
500 ml

Prix

14392

3M



500 ml

- Colle haute performance
- Fixation permanente
- Blanche

Référence
14392-500

Contenance
500 ml

Prix

RUBANS TECHNIQUES

Rubans simples faces	164
Bandes auto-agrippantes et rubans magnétiques adhésifs	165
Pastilles doubles-faces	166
Rubans doubles-faces	167 - 172
Adhésifs transferts doubles-faces	173
Rubans doubles-faces en mousse	174 - 175
Primaires	176
Rubans Ultra High Bond	176 - 178
Contrecollage d'affiches grandes laizes	179 - 180

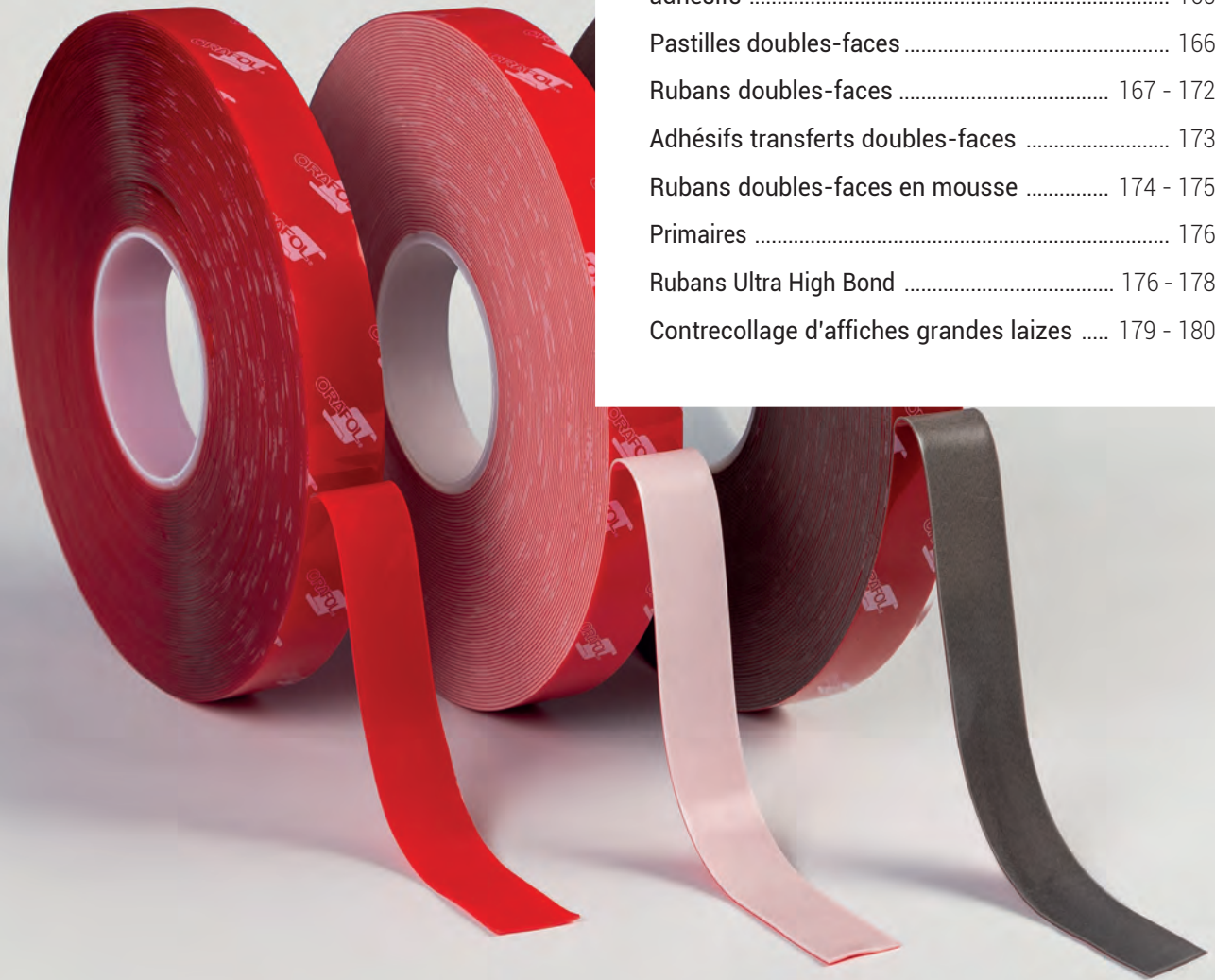

ORABOND®

1453

nouveau!

- Adhésif très agressif
- Résistance élevée au cisaillement et au vieillissement
- Pour l'assemblage de matériaux rigides
- Découpe sur fraiseuse ou table de découpe possible

Retrouvez ce produit p. 172

RUBANS SIMPLES FACES

8101S MASQUAGE



- Bande de masquage papier
- Semi-lisse
- Tenue en temp. : 60°C
- Longueur 50 m

Référence	Largeur	Prix
8101S-19/50	19 mm	
8101S-25/50	25 mm	
8101S-48/50	48 mm	

PAPIER DE RIZ



- Ruban de masquage papier
- Résistant aux solvants
- Ligne de peinture nette
- Tenue en temp. : 120°C en continu
- Longueur 50 m

Référence	Largeur	Prix
244-19/50	19 mm	
244-25/50	25 mm	
244-50/50	50 mm	

650 MULTI-USAGES



Enlevable

- Bande multi-usages grainée jaune
- Épaisseur 170 µ
- Repositionnable
- Déchirable transversalement
- Longueur 33 m

Référence	Largeur	Prix
650-50/33	50 mm	

8200 "GAFFEUR"

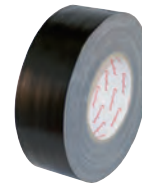

L'indispensable

- Toile multi-usages adhésivée PE noire dite "toile américaine"
- Épaisseur 300 µ
- Tenue en temp. : -20°C à + 80°
- Très résistante
- Longueur 50 m

Référence	Largeur	Prix
8200-50/50	50 mm	

1410N

ORABOND®



- Ruban tissu en fibranne
- Face adhésive caoutchouc
- Résistant à la déchirure
- Longueur 50 m

Référence	Coloris	Largeur	Prix
1410N-010	bleu	25 mm	
1410N-030	jaune	25 mm	
1410N-070	rouge	25 mm	
1410N-080	noir	25 mm	
1410N-090	blanc	25 mm	

AP67 "GAFFEUR"

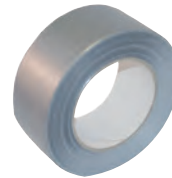

- Toile adhésivée grise
- Épaisseur 175 µ
- Multi-usages
- Tenue en temp. : -5°C à + 70°C
- Longueur 50 m

Référence	Largeur	Prix
AP67-50/50	50 mm	

HB850



- Ruban adhésif adhérent sur des matériaux difficiles (ex : papier et film siliconé)
- Longueur 66 m

Référence	Largeur	Prix
HB850-25/66	25 mm	
HB850-50/66	50 mm	
HB850-100/66	100 mm	

PT810



- Film de masquage pour écran de sérigraphie
- Longueur 66 m

Référence	Largeur	Prix
PT810	50 mm	

761 "ORANGE"



- Bande multi-usages PVC orange
- Épaisseur 130 µ
- Haute qualité
- Longueur 33 m

Référence	Largeur	Prix
761-50/33	50 mm	

840 EMBALLAGE



- Adhésif PP transparent
- Silencieux
- Longueur 100 m

Référence	Largeur	Prix
840-48/100	48 mm	

BANDES AUTO-AGRIPPANTES

SCRATCH BLANC

- Bande auto-agrippante adhésive blanche
- Rouleau de 25 m x 25 ou 50 mm
- Utilisable sur bâche

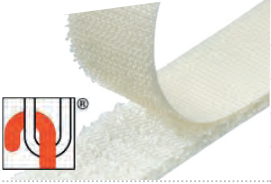

Référence	Désignation	Prix
WH1-25	25 mm / crochet / mâle	
WH2-25	25 mm / boucle / femelle	
WH3-50	50 mm / crochet / mâle	
WH4-50	50 mm / boucle / femelle	

SCRATCH NOIR

- Bande auto-agrippante adhésive noire
- Rouleau de 25 m x 25 ou 50 mm
- Utilisable sur bâche



Référence	Désignation	Prix
BK1-25	25 mm / crochet / mâle	
BK2-25	25 mm / boucle / femelle	
BK3-50	50 mm / crochet / mâle	
BK4-50	50 mm / boucle / femelle	

DUOTEC

- Bande auto-agrippante adhésive noire ou transparente
- Largeur 25 mm

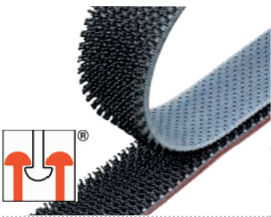

Référence	Désignation	5 m	25 m
75763-22	noir		
75760-22	transparent		

PASTILLES

- Pastilles auto-agrippantes adhésives blanches
- Diamètre 19 mm
- Boîte mâle / femelle 2 x 5 m

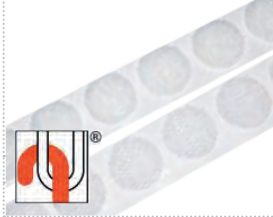

Référence	Désignation	Prix
19AWH/LC1-5	boîte de 125	



JONC SILICONE

Jonc silicone pour toile tendue
Compatible avec la gamme LUCID
Épaisseur : 3 mm
Hauteur : 10 mm
Rouleau de 100 m

Réf. LU-SIL
Voir le produit page 356



RUBANS MAGNÉTIQUES ADHÉSIFS

MAGNÉTIQUE BRUT

- Ruban magnétique brut adhésivé
- Force magnétique : 43 g/cm²
- Pour la réalisation de montages amovibles, confection de stands parapluies, comptoirs magnétiques...



Référence	Désignation	Dimensions	rl de 30 m
460-25/30	ruban magnétique brut adhésivé	1,5 x 25,4 mm	
418-12/30	ruban magnétique brut adhésivé. Pour la réalisation de stands	1,5 x 12,7 mm	
419-12/30	ruban magnétique brut adhésivé - polarité inversée. Pour la réalisation de stands	1,5 x 12,7 mm	

STRONG MAGNÉTIQUE BRUT

Magnétique renforcé

- Ruban **hautement magnétique** brut adhésivé
- Force magnétique : 78 g/cm²
- Pour la réalisation de montages amovibles



Référence	Désignation	Dimensions	rl de 30 m
384-25/30	ruban hautement magnétique brut adhésivé	1,5 x 25,4 mm	
385-19/30	ruban hautement magnétique brut adhésivé	1,5 x 19 mm	

PASTILLES DOUBLES-FACES TRANSPARENTES ENLEVABLES

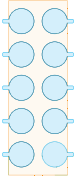
1331	ORABOND®	ÉPAISSEUR	COLLE	TACK	SUPPORT	LINER
 <ul style="list-style-type: none"> Pastilles doubles-faces transparentes résistantes aux températures et à l'humidité Une face permanente / une face enlevable côté liner Ø 19 mm Rouleaux de pastilles avec languettes débordantes 		100 µ	Acrylate solvant modifié	1,5 N / 25 mm 20 N / 25 mm	Polyester 12 µ transparent	Papier
	Référence P-1331-19	Description <i>pastille transparente Ø 19 mm</i>			Lot de 100	Lot de 500

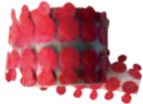
1000 R		ÉPAISSEUR	COLLE	TACK	SUPPORT	LINER
 <ul style="list-style-type: none"> Pastilles doubles-faces transparentes Ø 19 mm Rouleaux de pastilles avec languettes débordantes 		1 mm	Transparente enlevable	NC	Mousse acrylique transparente	Papier siliconé
	Référence 1000R-19/250 1000R-19/1000	Description <i>250 pastilles</i> <i>1000 pastilles</i>				

PASTILLES DOUBLES-FACES PERMANENTES

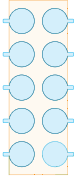
1395 TM	ORABOND®	ÉPAISSEUR	COLLE	TACK	SUPPORT	LINER
 <ul style="list-style-type: none"> Pastilles doubles-faces transparentes, résistantes aux UV, solvants, humidité, cisaillements et contraintes thermiques Ø 19 mm Rouleaux de pastilles avec languettes débordantes 		130 µ	Acrylate solvant modifié	28 N / 25 mm	Polyester 12 µ transparent	Papier
	Référence P-1395TM-19	Description <i>pastille transparente Ø 19 mm</i>			Lot de 100	Lot de 500

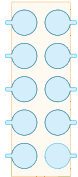
3100 T	ORABOND®	ÉPAISSEUR	COLLE	TACK	SUPPORT	LINER
 <ul style="list-style-type: none"> Pastilles doubles-faces mousse viscoélastique transparente Ø 19 mm Rouleaux de pastilles avec languettes débordantes 		1 mm	Acrylique	48 N / 25 mm	Mousse acrylique transparente	Polyoléfine
	Référence P-3100T-19	Description <i>pastille UHB Ø 19 mm</i>			Lot de 100	Lot de 500

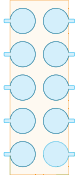
1812 TM	ORAMOUNT®	ÉPAISSEUR	COLLE	TACK	SUPPORT	LINER
 <ul style="list-style-type: none"> Pastilles doubles-faces mousse PE blanche haute adhésivité Ø 19 mm Rouleaux de pastilles avec languettes débordantes 		1,1 mm	Acrylate solvant modifié	18 N / 25 mm	Mousse PE blanche à cellules fermées	Papier
	Référence P-1812TM-19	Description <i>pastille mousse Ø 19 mm</i>			Lot de 100	Lot de 500



Sélection *les essentiels*

Rubans doubles-faces

1397PP

ORABOND®

DOMAINES D'UTILISATION :



- Réalisation d'ourlets de bâches
- Idéal pour le collage sur surfaces lisses (plaques PVC, Dibond, carton plume, akylux sur surface lisses)
- Parfaitement adapté pour le collage sur vitres de matières plastiques (PVC, plexiglas)

PLUS PRODUITS :

- Liner retirable facilement
- Prise rapide
- Excellente résistance à la chaleur, l'humidité et au cisaillement
- Bonne transparence



3331TG

ORABOND®

DOMAINES D'UTILISATION :



- Fixation de PLV (PVC, PVC expansé, carton) sur métaux texturés ou lisses ou sur supports plastiques
- Fixation de baguettes, de plinthes en plastique ou en bois

PLUS PRODUITS :

- Excellente combinaison d'adhérence élevée et d'adhérence immédiate
- Bonnes performances de collage sur des surfaces rugueuses ou poussiéreuses grâce à son grammage de colle élevé
- Convient à des applications à long terme
- Excellente résistance aux variations de température
- Disponible en grandes laizes, le 3331TG se découpe au laser ou avec une fraiseuse

1819TM

ORAMOUNT®

DOMAINES D'UTILISATION :



- Fixation de PLV (PVC, PVC expansé, carton) sur supports structurés
- Fixation de miroirs sur carrelages ou pierres lisses

PLUS PRODUITS :

- Adhésion élevée même sur surfaces rugueuses
- Utilisation possible en extérieur
- Bonne adhésion sur supports multiples (carrelage, bois ou dérivés du bois, toile de verre)
- Résistant aux vibrations

3064W

ORABOND®

DOMAINES D'UTILISATION :



- Fixation de lettres en acrylique, Dibond, PVC, métal en intérieur et extérieur

PLUS PRODUITS :

- Collage ultra résistant sur surfaces légèrement structurées, crépis fin, pierre, placo
- Excellente résistance à la chaleur, l'humidité et au cisaillement
- Utilisation intérieure et extérieure
- Découpe laser ou en haute pression

3110W

ORABOND®

DOMAINES D'UTILISATION :



- Fixation de panneaux sur différents supports (structurés ou lisses) en intérieur et extérieur
- Fixation d'enseignes

PLUS PRODUITS :

- Collage ultra résistant sur tous types de surfaces lisses ou légèrement structurées (acier, verre, PVC, murs crépis, parpaings, pierre, placo)
- Excellente résistance à la chaleur, l'humidité et au cisaillement
- Utilisation intérieure et extérieure

RUBANS DOUBLES-FACES

Conseils de pose

Pour une **fixation optimale**, il est impératif de respecter les 4 critères suivants :

- **nettoyage et dégraissage** des pièces à assembler à l'alcool isopropanol
- **utilisation de primaire** selon le type de surfaces
- température de mise en œuvre **15°C minimum**
- **exercer une forte pression** sur les 2 pièces assemblées afin de faciliter les points de liaison
- exercer cette forte pression au **minimum 24h**

Pour une meilleure adhésion nous recommandons de ne pas entourer la surface du produit à coller en double-face mais de positionner les bandes **verticalement** avec un espacement régulier.



TABLEAU DE SÉLECTION - applications extérieures

Fixation de supports souples			
Ourlet de bâche PVC	1397 PP	TEXBANNER 4740	
Ourlet de toile polyester	TEXBOND 624		
Signalétique extérieure			
Fixation de panneau aluminium sur rails	3110 W		
Fixation d'enseigne ou de totem (assemblage métal/métal)	1397 PP	3110 G	4150 G
Assemblage de totem ou de mobilier urbain (assemblage métal/plastique apolaire)	25080 HT		
Fixation de plaque PVC ou DIBOND sur béton lisse (application possible jusqu'à -10°C)	13555		
Fixation de plaque PVC ou DIBOND sur acier, mur crépi ou parpaing	3110 W		
Collage de plaques gravées			
Collage de plaque PVC ou métallique gravée sur support métallique	1375	1377	
Fabrication d'emblèmes			
Fixation de logo de marque sur véhicule	1824		

TABLEAU DE SÉLECTION - applications intérieures

Fixation de supports souples			
Ourlet et renfort de bâche PVC et film PET/PVC dans un roll-up	1397 PP	TEXBANNER 4740	
Ourlet et renfort de toile polyester dans un roll-up	TEXBOND 624		
Fixation de textile sur différents supports	1399 TM		
PLV			
Assemblage de PLV en carton, papier, PVC fin	1453	1395 TM	3331 TG
Assemblage de PLV en polypropylène	1453		
Fixation de lettre en polystyrène	1459		
Assemblage de plexiglas	3050 T		
Fixation temporaire de papier, PVC fin (<0,5 mm) et de polypropylène fin	1331 TM		
Stand			
Fixation de lettre en polystyrène	1453		
Assemblage de plexiglas ou de vitre	3050 T		
Collage de moquette	1362		
Signalétique intérieure			
Fixation de lettre (MDF, PVC, DIBOND) <i>sur mur lisse ou finement grainé</i>	3064 W		
Fixation de lettre (MDF, PVC, DIBOND) <i>sur mur structuré (parpaing)</i>	3110 W		
Fixation de plaque (PVC, PVC expansé, DIBOND) <i>sur mur lisse ou finement grainé</i>	3064 W		
Fixation de plaque (PVC, PVC expansé, DIBOND) <i>sur surface métallique</i>	1397 PP	3331 TG	1395 TM
Fixation de plaque de porte <i>sur porte lisse</i>	1397 PP	3331 TG	1395 TM
Fixation de plaque de porte <i>sur porte structurée</i>	1812 TM		
Fixation de cartel permanent	3331 TG		
Fixation de cartel enlevable	1852		
Fixation de plaque (PVC, PVC fin ou polypro. expansés) <i>sur mur</i>	1852		
Plaque gravée et face avant			
Assemblage de plaque signalétique gravée pour trophée	1375	1377	
Assemblage de face avant	1375	1377	

RUBANS DOUBLES-FACES - pour bâches

Pourquoi deux tacks différents ?

Le **tack immédiat** est basé sur un essai réalisé dans le respect de la norme Finat N°9. Ce test permet de mesurer l'adhésion immédiate d'un ruban.

La mesure de **tack après 24h** a été réalisée sur la base du test Finat N°1. Ce dernier mesure la force d'un ruban adhésif après 24h à l'occasion d'un test de pelage avec un angle de 180°.



1397 PP

ORABOND®

FDA

Bâches PVC



- Ruban double-face transparent résistant aux UV, solvants, humidité, cisaillements et contraintes thermiques
- Pour le collage sur surface PVC (bâches, roll-up...)



Équivalence :
tesa 4965

Référence

1397PP-12/50

1397PP-19/50

1397PP-25/50

1397PP-50/50

ÉPAISSEUR	COLLE	TACK IMMÉDIAT	SUPPORT	LINER
210 µ	Acrylate solvant modifié	33 N/25 mm	Polyester 12 µ transparent	PP siliconé rouge
		TACK APRÈS 24H		
		35 N/25 mm		
		Prix/unité	Prix unité/carton	Condit ^t carton
Largeur	Longueur			
12 mm	50 m			20
19 mm	50 m			13
25 mm	50 m			10
50 mm	50 m			5

TEXBANNER 4740

Bâches PVC



- Masse adhésive double-face transparente très cohésive et élastique
- Confection d'ourlets et de fourreaux sur bâches PVC
- Utilisation intérieure ou extérieure

Référence

4740-25/25

ÉPAISSEUR	COLLE	TACK IMMÉDIAT	SUPPORT	LINER
400 µ	Polyacrylate pure	23 N/25 mm	Transparent	Polyoléfine
		Prix/unité	Prix unité/carton	Condit ^t carton
Largeur	Longueur			
25 mm	25 m			7

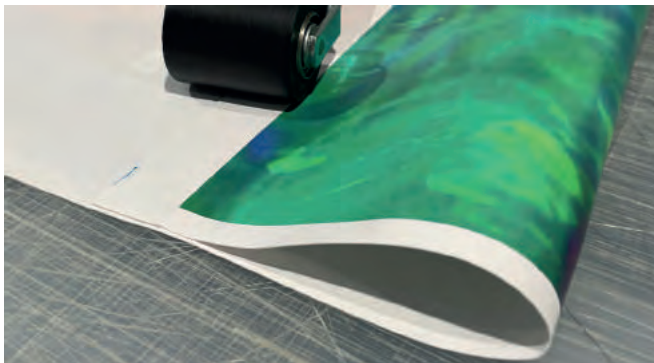

RUBAN DOUBLE-FACE - pour toiles et textiles

TEXBOND 624

Toiles polyester



- Ruban double-face transparent tramé avec grille blanche
- Utilisable avec de nombreux supports particulièrement des matières souples type canvas, intissés, Jet-Text...

Référence

624-20/25

624-40/25

ÉPAISSEUR	COLLE	TACK IMMÉDIAT	SUPPORT	LINER
240 µ	Polyacrylate pure	23 N/25 mm	Grille diagonale PES	Polyoléfine
		Prix/unité	Prix unité/carton	Condit ^t carton
Largeur	Longueur			
20 mm	25 m			4
40 mm	25 m			5

RUBAN DOUBLE-FACE EN PVC



Avantages produit

- Adhésion initiale rapide
- Adhérence élevée à très élevée
- Résistant aux solvants, à l'humidité et aux UV

3331 TG

ORABOND®

FDA



Grandes laizes

Pour surfaces rugueuses ou légèrement structurées



- Ruban double-face blanc, résistant aux UV, solvants, humidité, cisaillements et contraintes thermiques
- Forte épaisseur de colle
- Pour le collage de PLV sur différentes surfaces
- Excellente adhésion sur surfaces grainées et poussiéreuses
- Découpe sur fraiseuse ou table de découpe possible

ÉPAISSEUR	COLLE	TACK IMMÉDIAT	SUPPORT	LINER	
260 µ	Acrylate solvant modifié	22 N/25 mm	PVC blanc	Papier	
		TACK APRÈS 24H			
		37 N/25 mm			
Référence	Largeur	Longueur	Prix/unité	Prix unité/carton	Condit° carton
3331TG-19/50	19 mm	50 m			13
3331TG-25/50	25 mm	50 m			10
3331TG-50/50	50 mm	50 m			5
3331TG-343/50*	343 mm	50 m			
3331TG-686/50*	686 mm	50 m			
3331TG-1372/50*	1372 mm	50 m			



Équivalence :
tesa 4970

* découpe à vos besoins

RUBAN DOUBLE-FACE EN POLYESTER - adhésion permanente



Les doubles-faces en polyester sont des produits fins, adaptés à des supports rigides. Ils ont la particularité d'être très résistants à la déchirure.

1395 TM

ORABOND®

FDA

Grande laize

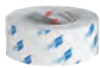

- Ruban double-face transparent, résistant aux UV, solvants, humidité, cisaillements et contraintes thermiques
- Pour le collage sur surface plastique (haute énergie), métallique ou peinte
- Découpe sur fraiseuse ou table de découpe possible

ÉPAISSEUR	COLLE	TACK IMMÉDIAT	SUPPORT	LINER	
130 µ	Acrylate solvant modifié	38 N/25 mm	Polyester 12 µ transparent	Papier	
		TACK APRÈS 24H			
		28 N/25 mm			
Référence	Largeur	Longueur	Prix/unité	Prix unité/carton	Condit° carton
1395TM-19/50	19 mm	50 m			13
1395TM-25/50	25 mm	50 m			10
1395TM-50/50	50 mm	50 m			5
1395TM-1550/50*	1550 mm	50 m			

* découpe à vos besoins



METRO MAP



RUBAN DOUBLE-FACE EN POLYESTER - adhésion permanente spécial béton



Les doubles-faces en polyester sont des produits fins, adaptés à des supports rigides. Ils ont la particularité d'être très résistants à la déchirure.

13555

ORABOND®

Spécial bâtiment

Adhère dès -10°C



nouveau!

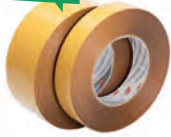

- Ruban en PET résistant à des températures élevées et aux migrations de plastifiant
- Excellente capacité de vieillissement
- Excellente adhésion sur béton et placo lisses
- Pose par températures négatives possible jusqu'à -10°C

Référence

13555-25/50

13555-50/50

ÉPAISSEUR	COLLE	TACK IMMÉDIAT	SUPPORT	LINER
150 µ	Acrylate modifiée	25 N / 25 mm	Polyester 12 µ transparent	Papier
		TACK APRÈS 24H		
		28 N / 25 mm		
		Prix/unité	Prix unité/carton	Condit' carton
Largeur	Longueur			
25 mm	50 m			13
50 mm	50 m			10

RUBAN DOUBLE-FACE EN POLYPROPYLENE

1453

ORABOND®

Grandes laizes

Fin

Pour surfaces lisses

Adhère sur surfaces apolaires

nouveau!



- Adhésif très agressif, à la résistance élevée au cisaillement et au vieillissement
- Pour l'assemblage de matériaux rigides (carton, PVC, polypropylène) ou de métaux
- Découpe sur fraiseuse ou table de découpe possible

Référence

1453-19/50

1453-25/50

1453-50/50

1453-1000/50

1453-1260/50

ÉPAISSEUR	COLLE	TACK IMMÉDIAT	SUPPORT	LINER
140 µ	Caoutchouc modifiée	37 N / 25 mm	Polypropylène 18 µ transparent	Papier
		TACK APRÈS 24H		
		54 N / 25 mm		
		Prix/unité	Prix unité/carton	Condit' carton
Largeur	Longueur			
19 mm	50 m			13
25 mm	50 m			10
50 mm	50 m			5
1000 mm	50 m		-	1
1260 mm	50 m		-	1

RUBANS DOUBLES-FACES INTISSÉS

1399 TM

ORABOND®

Le plus polyvalent



- Double-face blanc résistant aux contraintes thermiques, produits chimiques, solvants, humidité et cisaillements
- Pour le collage sur mousse polyéthylène, polyester et épissurage de papier, textile, film plastique

Référence

1399TM-19/50

1399TM-25/50

Équivalence :

tesa 4962

ÉPAISSEUR	COLLE	TACK IMMÉDIAT	SUPPORT	LINER
190 µ	Acrylate solvant modifié	28 N / 25 mm	Intissé 12,7 g/m ² blanc	Papier
		TACK APRÈS 24H		
		35 N / 25 mm		
		Prix/unité	Prix unité/carton	Condit' carton
Largeur	Longueur			
19 mm	50 m			13
25 mm	50 m			10

1459 TM

ORABOND®

Idéal polystyrène

Prise rapide



- Double-face blanc haute adhésivité
- Pour le collage sur surfaces rugueuses, fibreuses, verre, papier et matériaux à pores larges
- Résiste aux hydrocarbures et aux changements de t°

Référence

1459TM-19/50

1459TM-25/50

1459TM-50/50

Équivalence :

tesa 51571

ÉPAISSEUR	COLLE	TACK APRÈS 24H	SUPPORT	LINER
140 µ	Caoutchouc	21 N / 25 mm	Intissé 12 g/m ² blanc	Papier
		Prix/unité	Prix unité/carton	Condit' carton
Largeur	Longueur			
19 mm	50 m			13
25 mm	50 m			10
50 mm	50 m			5

DOUBLES-FACES TRANSFERTS



UL

Underwriters Laboratories 969 = produits supportant des températures élevées, l'immersion dans l'eau et un rayonnement ultraviolet occasionnel ainsi que d'autres agents courants tels huiles de graissage ou détergents.

Avantages produit

- Rubans sans support, transparents, extrêmement conformables et souples
- Non repositionnables
- Parfaitement adaptés aux surfaces rugueuses car épousent les aspérités de la matière permettant ainsi d'optimiser la surface de contact de l'assemblage
- Adaptés pour une adhérence propre et permanente sur **matériaux légers**
- Assemblage discret, liaison pratiquement invisible



LES PLUS

1375

ORABOND®

UL

Conforme norme UL-969



- Masse adhésive résistant aux UV, solvants, humidité, cisaillements et contraintes thermiques
- Pour réalisation de faces avant, plaques trophées, plaques d'immatriculation, plaques métalliques

ÉPAISSEUR	COLLE	TACK APRÈS 24H	SUPPORT	LINER
60 µ	Acrylate pure	20 N/25 mm	Aucun	Papier
Référence		Largeur	Longueur	Prix/unité
1375-305/50		305 mm	50 m	
1375-610/50		610 mm	50 m	
1375-1220/50		1220 mm	50 m	
F1375 (paquet de 100 feuilles)		914 x 610 mm		

Équivalence :
3M 467 MP

1377

ORABOND®

UL

Conforme norme UL-969



- Masse adhésive résistant aux UV, solvants, humidité, cisaillements et contraintes thermiques
- Pour réalisation de faces avant, plaques trophées, plaques d'immatriculation, plaques métalliques

ÉPAISSEUR	COLLE	TACK APRÈS 24H	SUPPORT	LINER
120 µ	Acrylate pure	24 N/25 mm	Aucun	Papier
Référence		Largeur	Longueur	Prix/unité
1377-305/50		305 mm	50 m	
1377-610/50		610 mm	50 m	
1377-1220/50		1220 mm	50 m	
F1377 (paquet de 100 feuilles)		914 x 610 mm		

Équivalence :
3M 468 MP

RUBANS DOUBLES-FACES - mousse PE blanche

1812 TM

ORABOND® Surfaces peu rugueuses

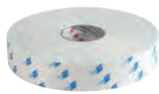

- Double-face mousse blanche haute adhésivité
- Multi-usages : collage de miroirs, plaques d'identifications, panneaux, sigles, agencements intérieurs, toile de verre...



Équivalence :
tesa 4952

Référence

1812TM-12/50

1812TM-19/50

1812TM-25/50

1812TM-50/50

1812TM-1550/50

ÉPAISSEUR	COLLE	TACK IMMÉDIAT	SUPPORT	LINER
1,1 mm	Acrylate solvant modifié	30 N/25 mm	Mousse PE blanche à cellules fermées	Papier
		TACK APRÈS 24H		
		18 N/25 mm		
		Prix/unité	Prix unité/carton	Condit' carton
Largeur	Longueur			
12 mm	50 m			20
19 mm	50 m			13
25 mm	50 m			10
50 mm	50 m			5
1550 mm	50 m		-	1

1819 TM

ORABOND® Surfaces rugueuses



- Double-face mousse blanche
- Pour le collage sur matériaux en plastique et extrudés, plexiglas (agencements intérieurs), miroirs...

Référence

1819TM-19/33

1819TM-25/33

1819TM-50/33

ÉPAISSEUR	COLLE	TACK IMMÉDIAT	SUPPORT	LINER
2,1 mm	Acrylate solvant modifié	28 N/25 mm	Mousse PE blanche à cellules fermées	Papier
		TACK APRÈS 24H		
		19 N/25 mm		
		Prix/unité	Prix unité/carton	Condit' carton
Largeur	Longueur			
19 mm	33 m			13
25 mm	33 m			10
50 mm	33 m			5

RUBAN DOUBLE-FACE - mousse PE blanche pour surfaces apolaires

1831 TM

ORABOND®



- Double-face mousse blanche
- Pour le collage sur surfaces apolaires et rugueuses
- Utilisation intérieure recommandée

Référence

1831TM-19/50

1831TM-25/50

1831TM-38/50

1831TM-50/50

ÉPAISSEUR	COLLE	TACK APRÈS 24H	SUPPORT	LINER
1,1 mm	Caoutchouc	18 N/25 mm	Mousse PE blanche à cellules fermées	Papier
		Prix/unité	Prix unité/carton	Condit' carton
Largeur	Longueur			
19 mm	50 m			13
25 mm	50 m			10
38 mm	50 m			6
50 mm	50 m			5

RUBAN DOUBLE-FACE - mousse PE noire pour surfaces apolaires

1824

ORABOND® Domaine automobile et marin Idéal pour la fabrication d'emblèmes

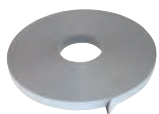

- Double-face mousse noire résistant aux températures, plastifiants, alcalins et solvants
- Utilisation intérieure/extérieure, plaques d'identifications, panneaux, sigles...

Référence

1824-19/50

1824-25/50

1824-50/50

ÉPAISSEUR	COLLE	TACK IMMÉDIAT	SUPPORT	LINER
0,8 mm	Solvant acrylate pur	28 N/25 mm	Mousse PE noire à cellules fermées	Papier
		TACK APRÈS 24H		
		19 N/25 mm		
		Prix/unité	Prix unité/carton	Condit' carton
Largeur	Longueur			
19 mm	50 m			13
25 mm	50 m			10
50 mm	50 m			5

RUBANS DOUBLES-FACES POLYESTER - une face enlevable, une face permanente



Les doubles-faces en polyester sont des produits fins, adaptés à des supports rigides (verre, métaux lisses, PVC lisse...). Ils ont la particularité d'être très résistants à la déchirure.

1331 TM
ORABOND®
Idéal pour PLV
Dépose sans résidus de colle

- Ruban double-face transparent résistant aux températures et à l'humidité
- Une face permanente / une face enlevable côté liner
- Pour le domaine de l'imprimerie (poster, échantillonage) et la PLV (actions de promotions et salons)

Référence

1331TM-19/50
1331TM-25/50
1331TM-50/50

ÉPAISSEUR	COLLE	TACK APRÈS 24H	SUPPORT	LINER
100 µ	Acrylate solvant modifié	1,5 N/25 mm (sans liner) 20 N/25 mm (avec liner)	Polyester 12 µ transparent	Papier
	Largeur	Longueur	Prix/unité	Prix unité/carton
	19 mm	50 m		13
	25 mm	50 m		10
	50 mm	50 m		5

Équivalence :

tesa 4917

TWO TACK TAPE

Permanent / enlevable
Dépose facile
Repositionnable

- Ruban double-face transparent
- Une face permanente, une face repositionnable grâce à une enduction de points de silicone
- Dépose sans traces de colle
- Grande laize disponible p. 180

Référence

TWO-TACK-050

ÉPAISSEUR	COLLE	TACK APRÈS 24H	SUPPORT	LINER
135 µ	Acrylique permanente / points de silicone	18 N/25 mm 5 N/25 mm	Polyester	Polyester
	Largeur	Longueur	Prix/unité	Prix unité/carton
	50 mm	10 m		10

RUBAN DOUBLE-FACE MOUSSE PE - une face enlevable, une face permanente

1852
ORABOND®
Idéal applications murales temporaires de plaques légères
nouveau!

- Ruban en mousse PE blanche à pores fermés renforcée d'un film PET pour une meilleure enlevabilité
- Se détache de nombreux supports sans traces de colle
- Pour l'assemblage de panneaux légers (cartels de musée, PVC expansé 3 mm, cartons...)

Référence

1852-25/25

ÉPAISSEUR	COLLE	TACK APRÈS 24H	SUPPORT	LINER
1,2 mm	Acrylique	6 N/25 mm (face couverte) 18 N/25 mm (face non couverte)	Mousse PE blanche à cellules fermées renforcée d'un film PET	Papier
	Largeur	Longueur	Prix/unité	Prix unité/carton
	25 mm	25 m		10

RUBAN DOUBLE-FACE TOILÉ - une face enlevable, une face permanente pour moquette

1362
ORABOND®

- Double-face blanc pour collage de moquette ou revêtement PVC (voir DIGIFLOR p. 284)
- Premium
- Une face permanente / une face enlevable
- La face non couverte se détache facilement

Référence

1362-50/50

ÉPAISSEUR	COLLE	TACK APRÈS 24H	SUPPORT	LINER
290 µ	Dispersion d'acrylate modifiée	16 N/25 mm (face couverte) 8 N/25 mm (face non couverte)	Nappe toilée multicouche fibranne blanche	Papier
	Largeur	Longueur	Prix/unité	Prix unité/carton
	50 mm	50 m		20

Équivalence :

tesa 4964

PRIMAIRES - spécial rubans viscoélastiques

PRIMAIRE A

ORABOND®



- Primaire d'accroche pour renforcer l'adhérence des masses viscoélastiques

Référence	Contenance	Prix
PRIMER-A	1 litre	

PRIMAIRE B

ORABOND®



- Primaire d'accroche pour renforcer l'adhérence des masses viscoélastiques
- Contient un marqueur UV visible à la lampe UV

Référence	Contenance	Prix
PRIMER-B	1 litre	

RUBANS DOUBLES-FACES - Ultra High Bond transparents

Adhérence en traction ou résistance au cisaillement ?

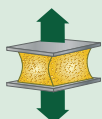

L'adhérence en traction est mesurée sur la base du test ASTM D897 réalisé sur aluminium.

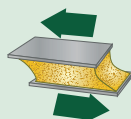

La résistance au cisaillement est mesurée sur la base du test ASTM D1002 réalisé sur acier inoxydable.



INFOS

Avantages produit

Les doubles-faces **Ultra High Bond – UHB** sont des masses adhésives pures avec un aspect **ultra transparent**.

- **Polyvalents** : l'idéal pour la fabrication de cloisons vitrées, l'assemblage de plexiglas ou d'enseignes
- **Transparents** : ces rubans incolores prennent la couleur de leur substrat, ils assurent donc un maximum de discrétion
- **Non moussés** : la gamme transparente est un peu plus rigide que les gammes blanches et de couleur, elle est donc à privilégier sur les surfaces lisses



LES PLUS

3050 T

ORABOND®

Idéal agencement - collage de vitres



- Double-face transparent
- Utilisation intérieure et extérieure
- Pour l'assemblage de matériaux plastiques (rigides ou souples), la fixation étanche et l'installation d'enseignes

Équivalence :
3M 4905

Référence	ÉPAISSEUR	COLLE	ADHÉ. TRACTION	SUPPORT	LINER
3050T-12/33	0,50 mm	Acrylique	95 N/cm ²	Acrylique transparent	Polyoléfine
			RÉSIST. CISAILL.		
			74 N/cm ²		
			Prix/unité	Prix unité/carton	Condit ^t carton
	Largeur	Longueur			
	12 mm	33 m			20
	19 mm	33 m			13
	25 mm	33 m			10

3100 T

ORABOND®

Idéal agencement - collage de vitres



- Double-face transparent
- Utilisation intérieure et extérieure
- Pour l'assemblage de matériaux plastiques (rigides ou souples), la fixation étanche et l'installation d'enseignes

Équivalence :
3M 4910

Référence	ÉPAISSEUR	COLLE	ADHÉ. TRACTION	SUPPORT	LINER
3100T-12/33	1 mm	Acrylique	111 N/cm ²	Acrylique transparent	Polyoléfine
			RÉSIST. CISAILL.		
			50 N/cm ²		
			Prix/unité	Prix unité/carton	Condit ^t carton
	Largeur	Longueur			
	12 mm	33 m			20
	19 mm	33 m			13
	25 mm	33 m			10

RUBANS DOUBLES-FACES - Ultra High Bond blancs



Avantages produit

Les doubles-faces **Ultra High Bond – UHB** sont des masses adhésives pures **moussées blanches et noires**.

- **Polyvalents** : l'idéal pour la fabrication d'enseignes, la fixation de lettres et panneaux sur murs, parpaings, surfaces métalliques...
- **Moussée** : cette gamme permet l'assemblage de matériaux différents ou rugueux à l'exception de produits aux surfaces apolaires. Le **25080HT** permet quant à lui l'assemblage de matériaux à basse énergie de surface

3064 W

ORABOND®

Idéal collage de lettres / PVC / Dibond sur toutes surfaces peu structurées

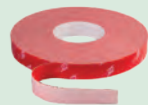

- Double-face blanc
- Utilisation intérieure et extérieure
- Pour l'assemblage de matériaux en plastique (rigides ou souples), la fixation étanche et l'installation d'enseignes

ÉPAISSEUR	COLLE	ADHÉ. TRACTION	SUPPORT	LINER	
0,64 mm	Acrylique	90 N/cm ²	Acrylique blanc	Polyoléfine	
		RÉSIST. CISAILL.			
		93 N/cm ²			
Référence	Largeur	Longueur	Prix/unité	Prix unité/carton	Condit ^t carton
3064W-12/33	12 mm	33 m			20
3064W-19/33	19 mm	33 m			13
3064W-25/33	25 mm	33 m			10
3064W-800/33 nouveau!	800 mm	33 m	-		1

Équivalence :
3M 4930

3110 W

ORABOND®

Polyvalent

Adhère sur crépis, parpaing, toile de verre, placo

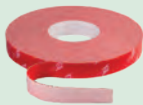

- Double-face blanc
- Utilisation intérieure et extérieure
- Pour l'assemblage de matériaux en plastique (rigides ou souples), la fixation étanche et l'installation d'enseignes

ÉPAISSEUR	COLLE	ADHÉ. TRACTION	SUPPORT	LINER	
1,1 mm	Acrylique	82 N/cm ²	Acrylique blanc	Polyoléfine	
		RÉSIST. CISAILL.			
		62 N/cm ²			
Référence	Largeur	Longueur	Prix/unité	Prix unité/carton	Condit ^t carton
3110W-12/33	12 mm	33 m			20
3110W-19/33	19 mm	33 m			13
3110W-25/33	25 mm	33 m			10
3110W-38/33	38 mm	33 m			6

Équivalence :
3M 4950

RUBANS DOUBLES-FACES - Ultra High Bond noirs

12080

ORABOND®

Idéal fixation de totems

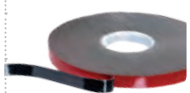

- Double-face noir
- Résistant aux températures élevées
- Pour l'application commerciale et industrielle
- Résistant aux vibrations et aux dilatations

ÉPAISSEUR	COLLE	ADHÉ. TRACTION	SUPPORT	LINER	
0,8 mm	Acrylique noire	72 N/cm ²	Acrylique noir	PE siliconé	
		RÉSIST. CISAILL.			
		88 N/cm ²			
Référence	Largeur	Longueur	Prix/unité	Prix unité/carton	Condit ^t carton
12080-19/33	19 mm	33 m			13
12080-25/33	25 mm	33 m			10

VENTE
MEILLEURE
VENTE

25080 HT

ORABOND®

Surfaces apolaires

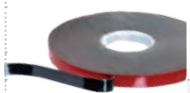

- Double-face gris haute adhésivité
- Résistant aux températures élevées
- Adhésion 43N/25 mm sur acier, 63N/25 mm sur ABS et 48N/25 mm sur polypropylène

ÉPAISSEUR	COLLE	ADHÉ. TRACTION	SUPPORT	LINER	
0,8 mm	Acrylique noire	80 N/cm ²	Acrylique gris	PE siliconé	
		RÉSIST. CISAILL.			
		103 N/cm ²			
Référence	Largeur	Longueur	Prix/unité	Prix unité/carton	Condit ^t carton
25080HT-19/33	19 mm	33 m			13
25080HT-25/33	25 mm	33 m			10

RUBANS DOUBLES-FACES - *Ultra High Bond gris*

Avantages produit

Les doubles-faces *Ultra High Bond – UHB* sont des masses adhésives pures **moussées grises**.

- **Polyvalents** : l'idéal pour la fabrication d'enseignes, la fixation de lettres et de panneaux sur murs, parpaings, surfaces métalliques...
- **Moussés** : cette gamme permet l'assemblage de matériaux différents ou rugueux à l'exception de produits aux surfaces apolaires.



4064 G

ORABOND®



- Double-face gris
- Utilisation intérieure et extérieure
- Pour assemblage de matériaux en plastique (rigides ou souples), la fixation de mobiliers urbains (étanche)

ÉPAISSEUR	COLLE	ADHÉ. TRACTION	SUPPORT	LINER	
0,64 mm	Acrylique	98 N/cm ²	Acrylique gris	Polyoléfine	
		RÉSIST. CISAILL.			
		91 N/cm ²			
Référence	Largeur	Longueur	Prix/unité	Prix unité/carton	Condit' carton
4064G-12/33	12 mm	33 m			20
4064G-19/33	19 mm	33 m			13
4064G-25/33	25 mm	33 m			10

Équivalence :
3M RP 25

3110 G

ORABOND®



- Double-face gris
- Utilisation intérieure et extérieure
- Pour assemblage de matériaux en plastique (rigides ou souples), la fixation de mobiliers urbains (étanche)

ÉPAISSEUR	COLLE	ADHÉ. TRACTION	SUPPORT	LINER	
1,1 mm	Acrylique	72 N/cm ²	Acrylique gris	Polyoléfine	
		RÉSIST. CISAILL.			
		62 N/cm ²			
Référence	Largeur	Longueur	Prix/unité	Prix unité/carton	Condit' carton
3110G-12/33	12 mm	33 m			20
3110G-19/33	19 mm	33 m			13
3110G-25/33	25 mm	33 m			10

Équivalence :
3M 4941

4150 G

ORABOND®

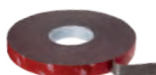

- Double-face gris
- Utilisation intérieure et extérieure
- Pour assemblage de matériaux en plastique (rigides ou souples), la fixation de mobiliers urbains (étanche)

ÉPAISSEUR	COLLE	ADHÉ. TRACTION	SUPPORT	LINER	
1,5 mm	Acrylique	76 N/cm ²	Acrylique gris	Polyoléfine	
		RÉSIST. CISAILL.			
		56 N/cm ²			
Référence	Largeur	Longueur	Prix/unité	Prix unité/carton	Condit' carton
4150G-12/25	12 mm	25 m			20
4150G-19/25	19 mm	25 m			13
4150G-25/25	25 mm	25 m			10

Équivalence :
3M 4956/4957



FILMS DOUBLES-FACES PERMANENTS - pour contrecollage d'affiches

GF 106



Ultra transparent

- Film polyester adhésivé 2 faces
- Liner polyester sur chaque face
- Idéal pour contrecollage sur verre ou plexiglas

ÉPAISSEUR	COLLE	LAIZE (MM)
50 µ	Acrylique permanente	1370
multiples de 5 m	rl de 25 m	rl de 50 m

Référence

GF106 (ultra transparent)

4040 / 4040 D



Grand choix de laizes

- Film polyester adhésivé 2 faces
- Protecteur papier 1 face (4040)
- Protecteur papier 2 faces (4040D)
- Pas de risque de jaunissement du papier



ÉPAISSEUR	COLLE	LAIZE (MM)
12 µ	Acrylique permanente	1050 1300 - 1550
multiples de 5 m	rl de 25 m	rl de 50 m

Référence

4040 (transparent)

4040D (transparent avec liner 2 faces) - uniquement en laize de 1050 mm

4052



- Film polyester adhésivé 2 faces
- Protecteur papier 1 face

ÉPAISSEUR	COLLE	LAIZE (MM)
12 µ	Solvant permanente	1050 - 1300
	rl de 25 m	rl de 50 m

Référence

4052 (transparent)

RDF 25



Double liner

- Film polyester adhésivé 2 faces
- Liner protecteur en polyester transparent sur chaque face

nouveau!

ÉPAISSEUR	COLLE	LAIZE (MM)
30 µ	Acrylique permanente	1270
multiples de 5 m	rl de 25 m	rl de 50 m

Référence

RDF-25 (transparent)



FILMS DOUBLES-FACES ENLEVABLES - pour contrecollage d'affiches

FIXATION & COLLAGE

GF 116



Ultra transparent

Permanent/enlevable

Pose facile

- Film polyester adhésivé 2 faces
- 1 face high tack et 1 face **enlevable**
- Liner polyester structuré sur la face enlevable
- Pose facile et sans bulles
- Utilisation sur d'autres substrats que le verre possible après test

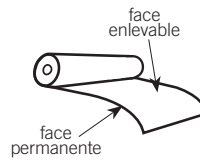

Référence

GF116 (ultra transparent)

ÉPAISSEUR	COLLE	LAIZE (MM)
65 µ	Acrylique HIGH TACK / solvant enlevable	1370
multiples de 5 m		rl de 50 m

TWO TACK

Permanent/repositionnable

Dépose facile

- Film polyester adhésivé 2 faces
- Protecteur polyester transparent 2 faces
- 1 face permanente et 1 face repositionnable grâce à une enduction de points de silicone
- Dépose sans traces de colle
- Idéal pour les campagnes publicitaires temporaires

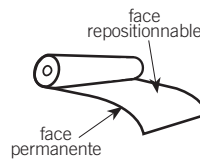

Référence

TWO-TACK-137 (transparent brillant)

ÉPAISSEUR	COLLE	LAIZE (MM)
135 µ	Acrylique permanente / points de silicone	1370
multiples de 5 m		rl de 50 m

4032



Permanent/enlevable

- Film polyester adhésivé 2 faces
- Protecteur papier 1 face
- 1 face permanente et 1 face **enlevable**
- Contrecollage d'affiches

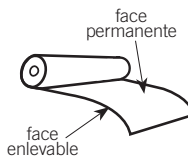

Référence

4032 (transparent)

ÉPAISSEUR	COLLE	LAIZE (MM)
12 µ	Solvant permanente / enlevable	1050 - 1300
		rl de 25 m
		rl de 50 m

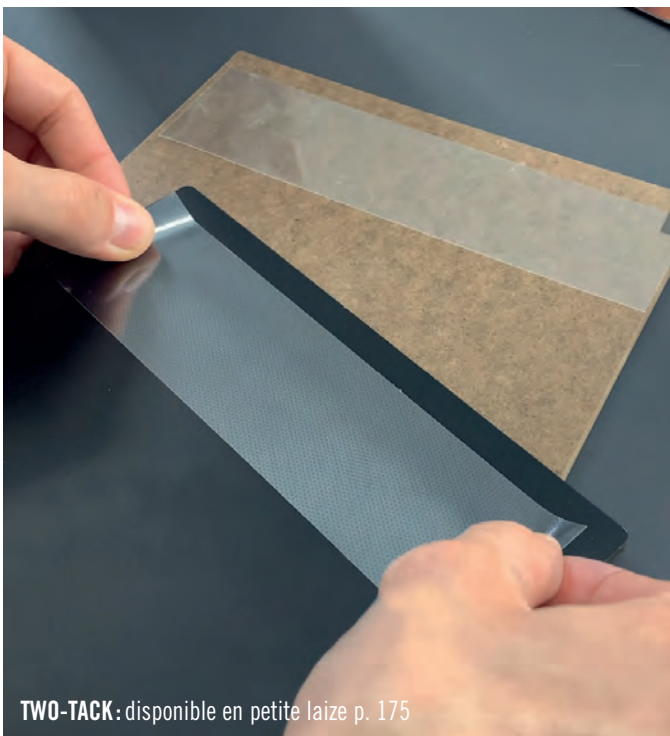

TWO-TACK: disponible en petite laize p. 175



SPÉCIAUX & SOLAIRES

Films pour tableaux transparents	183
Films pour tableaux blancs	184 - 185
Accessoires pour tableaux	186
Films pour tableaux ardoisines	187
Supports ferreux	190 - 191
Supports magnétiques	192 - 193
Base pour supports adhésifs	194
Films de projection	195
Films solaires et sécurité	197 - 214
Films pour la sérigraphie	215 - 219



TB3 M

- Film polyester transparent mat
- Pour tableau effaçable à sec et projection
- Possible en lamination sur films imprimés

Retrouvez ce produit p. 183

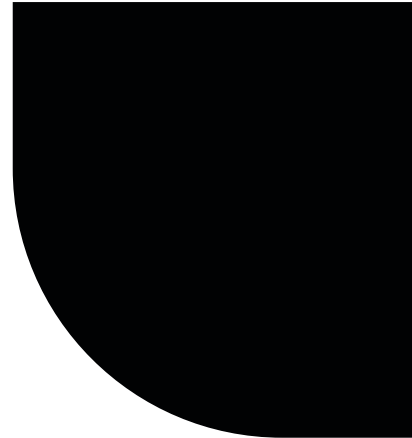

FILMS EFFAÇABLES À SEC - transparents brillants



Pour tous nos films tableaux blancs et transparents, nous recommandons un nettoyage régulier pour assurer leur longévité et éviter les images fantômes (voir kit nettoyant tableaux **BCL-250** et **WBF-400** page 186).

TB2



Brillant



- Film polyester transparent brillant
- Pour tableau effaçable à sec
- Possible en lamination sur films imprimés (pas de facteur de protection UV pour ce film)
- Nous recommandons l'utilisation du **kit WBK-000** ou **les marqueurs WBMA** - p. 186

ÉPAISSEUR	COLLE	LAIZE (MM)
60 µ	Acrylique permanente	1040 1370 - 1520

Référence au ml de 5 à 49 m rl de 50 m rl de 50 m

TB2-000-104 (transparent brillant)

TB2-000-137 (transparent brillant)

TB2-000-152 (transparent brillant)

Prix/ml

Prix/m²

CRB 91



Brillant

Effaçabilité plus longue que WB 00

- Film polyester transparent brillant dont **70 % de polyester recyclé**
- Pour tableau effaçable à sec
- Possible en lamination sur films imprimés (durabilité extérieure 5 ans)
- Liner en PET siliconé pour une **meilleure transparence**
- Très résistant aux rayures
- Colle spécifique optimisée pour les impressions UV**
- Nous recommandons l'utilisation du **kit WBK-000** ou **les marqueurs WBMA** - p. 186



VOIR LA VIDÉO

nouveau!

ÉPAISSEUR	COLLE	LAIZE (MM)
50 µ	Acrylique permanente	1370

Référence au ml de 5 à 49 m rl de 50 m rl de 50 m

CRB91 (transparent brillant)

Prix/ml

Prix/m²

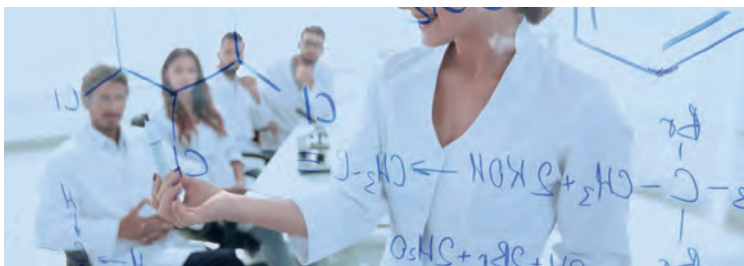

FILM EFFAÇABLE À SEC - transparent mat

TB3 M



Mat

Idéal rétroprojection

- Film polyester transparent mat
- Pour tableau effaçable à sec et rétroprojection
- Liner polyester
- Possible en lamination sur films imprimés (pas de facteur de protection UV pour ce film)
- Nettoyage uniquement avec un mouchoir ou un essuie-tout propre
- L'utilisation d'un chiffon sale sur une surface mate peut entraîner un dépôt de salissure
- Nous recommandons l'utilisation du **kit WBK-000** ou **des marqueurs WBMA** - p. 186 ainsi que des **chiffons préimprégnés SPA-100** - p.115

ÉPAISSEUR	COLLE	LAIZE (MM)
50 µ	Acrylique permanente	1370

Référence au ml de 5 à 49 m rl de 50 m rl de 50 m

TB3M-000-137 (transparent mat/satiné)

Prix/ml

Prix/m²

FILMS EFFAÇABLES À SEC - blancs

TB1 AF



Pose facile

Enlevable

- Film colaminé polymère PET/PVC
- Blanc couvrant
- Pour tableau effaçable à sec
- Se découpe au plotter



- Nous recommandons l'utilisation du **kit WBK-000** ou **les marqueurs WBMA** - p.186

Référence

au ml

ÉPAISSEUR

COLLE

LAIZE (MM)

150 µ

Acrylique structurée enlevable

1200 - 1500

de 5 à 49 m

rl de 50 m

rl de 50 m

TB1AF-010-120 (blanc brillant couvrant)

TB1AF-010-150 (blanc brillant couvrant)

Prix/ml

Prix/m²

WB 10

ASLAN

- Film colaminé PET/PVC
- Blanc couvrant
- Pour tableau effaçable à sec
- Se découpe au plotter

- Nous recommandons l'utilisation du **kit WBK-000** ou **les marqueurs WBMA** - p.186

Référence

au ml

ÉPAISSEUR

COLLE

LAIZE (MM)

150 µ

Acrylique permanente

1370

de 5 à 24 m

rl de 25 m

rl de 25 m

WB-010 (blanc brillant couvrant)

Prix/ml

Prix/m²

SUPPORT PVC - sur mousse adhésive conformable

SFM 185

ASLAN



Base pour contrecollage

- Film PVC laminé sur mousse adhésive conformable
- Transforme les murs inégaux ou rugueux en surfaces lisses, permet de se passer d'un support rigide
- À contrecoller avec un film effaçable à sec ou tout autre film d'impression
- Tack initial élevé 14 N/25 mm
- Application intérieure et extérieure
- Sur surfaces irrégulières et/ou apolaires (toiles de verre structurées, crépis, bois...)
- Transport facile en rouleau (ne pas trop serrer)
- Pose à sec sur surfaces dépoussiérées et nettoyées

à combiner avec

CRB 91 TB2 TB3 M

WB 10 TB1 AF

- Nous recommandons l'utilisation du **kit WBK-000** ou **les marqueurs WBMA** - p.186

Référence

au ml

ÉPAISSEUR

COLLE

LAIZE (MM)

Mousse : 1450 µ
Lamination : 400 µ

Acrylique permanente transparente HIGH TACK

1200

de 5 à 9 m

rl de 10 m

rl de 10 m

SFM-185 (blanc semi-mat)

Prix/ml

Prix/m²

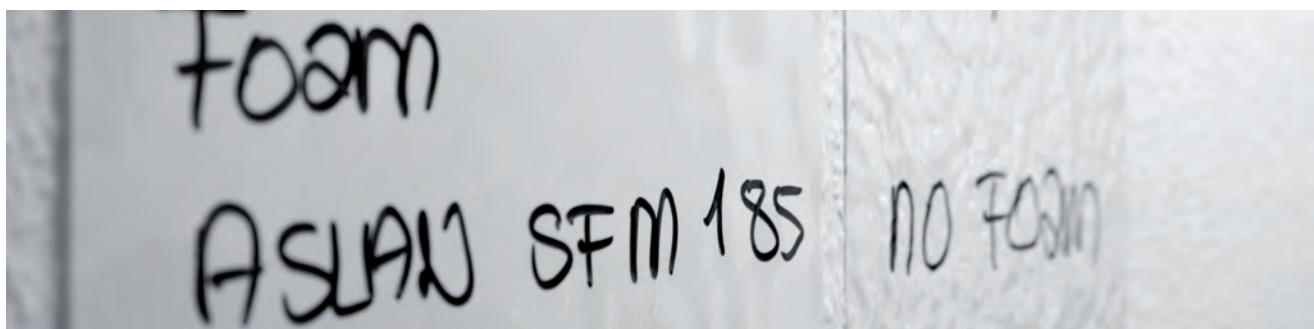

KITS TABLEAUX BLANCS - ferreux adhésifs



Les films ferreux s'appliquent uniquement à l'intérieur.

FFB1



Prêt à poser

Colle forte

- Film tableau blanc laminé sur support ferreux adhésif
- Tableau effaçable à sec
- Réceptif aux aimants
- **Ne se découpe pas au laser**



- **Nous recommandons l'utilisation du kit WBK-000 ou les marqueurs WBMA - p. 186**

Référence

au ml

ÉPAISSEUR

600 µ

de 5 à 9 m

COLLE

Acrylique
permanente
renforcée

rl de 10 m

LAIZE (MM)

1200

rl de 10 m

FFB1-010-120 (blanc brillant couvrant)

Prix/ml

Prix/m²

FF 490



Prêt à poser

- Film tableau blanc laminé sur support ferreux adhésif
- Tableau effaçable à sec et rétroprojection
- Réceptif aux aimants
- **Ne se découpe pas au laser**

- **Nous recommandons l'utilisation du kit WBK-000 ou les marqueurs WBMA - p. 186**

Référence

au ml

ÉPAISSEUR

490 µ

rl de 9 m

COLLE

Acrylique
permanente

rl de 9 m

LAIZE (MM)

1370

rl de 9 m

FF490-010-137 (blanc mat couvrant)

Prix/ml

Prix/m²

KIT TABLEAU BLANC - ferreux à encoller

FFB1W



- Film tableau blanc laminé sur support ferreux à encoller
- Dos papier pour encollage au mur
- Tableau effaçable à sec
- Réceptif aux aimants
- **Ne se découpe pas au laser**



- **Nous recommandons l'utilisation du kit WBK-000 ou les marqueurs WBMA - p. 186**

Référence

au ml

ÉPAISSEUR

550 µ

de 5 à 9 m

COLLE

Non adhésif
-
MURA-COLLE
recommandée
p. 281

rl de 10 m

LAIZE (MM)

1200

rl de 10 m

FFB1W-010-120 (blanc brillant couvrant)

Prix/ml

Prix/m²

CADRE D'AFFICHAGE MAGNÉTIQUE

Cadre d'affichage magnétique pour documents A4. S'aimante sur toute surface métallique. Encadrement magnétique, changement de visuel simple et rapide.

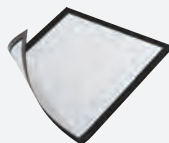

Voir le produit page 352

BARRES PINCE-AFFICHE

Clip magnétique adhésivé repositionnable. Changement de visuel simple et rapide



Voir le produit page 352



ACCESSOIRES POUR TABLEAUX

KIT TABLEAU EFFAÇABLE



- 1 vaporisateur nettoyage 125 ml
- 1 brosse + 5 chiffons
- Panaché (noir, rouge, bleu et vert)
- 5 aimants

Référence	Désignation	Prix
WBK-000	<i>le kit</i>	

MARQUEURS



- Marqueurs et effaceur
- Spécial tableaux blancs
- Effaçables à sec

Référence	Désignation	Prix
WBMA-N	<i>marqueur noir</i>	
WBMA-B	<i>marqueur bleu</i>	
WBMA-V	<i>marqueur vert</i>	
WBMA-R	<i>marqueur rouge</i>	
WBEH	<i>effaceur</i>	

MOUSSE TABLEAUX



400 ml

- Aérosol de nettoyage
- Spécial tableaux blancs
- Convient également pour les surfaces métalliques et en plastique

Référence	Contenance	Prix
WBF-400	<i>495 g - 400 ml</i>	

KIT TABLEAUX



250 ml

- Contenu du kit : 1 vaporisateur 250 ml + 50 chiffons 340 x 320 mm
- Efface l'encre permanente sur les tableaux blancs

Référence	Contenance	Prix
BCL-250	<i>250 ml + 50 chiffons</i>	

AIMANTS

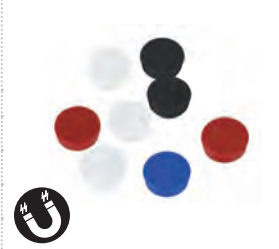

- Lot de 8 punaises aimantées
- Ø 20 mm

Référence	Désignation	Prix
S20-BLANC	<i>blanc</i>	
S20-NOIR	<i>noir</i>	
S20-ROUGE	<i>rouge</i>	
S20-BLEU	<i>bleu</i>	

AIMANTS



- Lot de 8 punaises aimantées
- Ø 35 mm

Référence	Désignation	Prix
S35-BLANC	<i>blanc</i>	
S35-NOIR	<i>noir</i>	
S35-ROUGE	<i>rouge</i>	
S35-BLEU	<i>bleu</i>	

CRAIE LIQUIDE



- Stylo craie liquide spécialement conçu pour les films **BB 910**, **CR63** et **BCKP**
- S'efface simplement avec un chiffon humide

Référence	Désignation	Prix
CPEN	<i>stylo blanc</i>	

STYLO CRAIE



- Pour tableaux et miroirs
- Existe en bleu, violet, rose, rouge, orange, jaune, blanc et vert
- Utilisation intérieure et extérieure

Référence	Désignation	Prix
CHMARK15	<i>15 mm</i>	
CHMARK3	<i>3 mm</i>	

CHIFFONS MULTI-USAGES

Chiffons non tissés, ultra absorbants et non pelucheux.

Voir le produit page 120



FILMS ARDOISINES - adhésifs

C61 ASLAN

- Film ardoisine noir
- Écriture à la craie traditionnelle

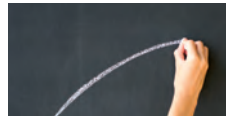

Référence

au ml

ÉPAISSEUR	COLLE	LAIZE (MM)
160 µ	Acrylique permanente	1250
de 5 à 24 m	rl de 25 m	rl de 25 m

C61 (noir mat)

Prix/ml

Prix/m²

CR63 ASLAN Transparent

- Film ardoisine transparent
- Écriture à la craie traditionnelle et liquide (réf. CPEN)
- Transforme toute surface lisse en ardoise transparente
- Colle spécifique optimisée pour les impressions UV

Imprimable

UV

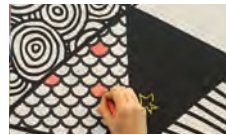

Référence

au ml

ÉPAISSEUR	COLLE	LAIZE (MM)
125 µ	Acrylique permanente	1370
de 5 à 24 m	rl de 25 m	rl de 25 m

CR63 (transparent)

Prix/ml

Prix/m²

BB 910 ASLAN

- Film ardoisine noir stratifié PVC
- Écriture à la craie traditionnelle et liquide (réf. CPEN)
- Effaçable à l'éponge
- Utilisation intérieure et extérieure (durabilité 5 ans)
- Ne se découpe pas au laser

Imprimable

UV



Référence

au ml

ÉPAISSEUR	COLLE	LAIZE (MM)
130 µ	Acrylique permanente	1250
de 5 à 24 m	rl de 25 m	rl de 25 m

BB910-125 (noir / dos blanc)

Prix/ml

Prix/m²

SD-CKB SD MEDIAS

- Film ardoisine noir polypropylène
- Écriture à la craie traditionnelle et liquide
- Effaçable à l'éponge
- Utilisation intérieure recommandée (durabilité 3 ans)



Référence

au ml

de 5 à 24 m

ÉPAISSEUR	COLLE	LAIZE (MM)
160 µ	Acrylique permanente	1200
de 25 à 49 m	rl de 50 m	rl de 50 m

SD-CKB-120 (noir)

Prix/ml

Prix/m²

KIT TABLEAU NOIR - ferreux adhésif

BCKP SD MEDIAS Prêt à poser

- Film ardoisine laminé sur support ferreux adhésif
- Écriture à la craie liquide
- Tableau effaçable au chiffon
- Réceptif aux aimants
- Utilisation intérieure
- Ne se découpe pas au laser



Référence

au ml

ÉPAISSEUR	COLLE	LAIZE (MM)
600 µ	Acrylique permanente	1200
de 5 à 9 m	rl de 10 m	rl de 10 m

BCKP-120 (noir)

Prix/ml

Prix/m²



Tableaux effaçables à sec

Personnalisés et magnétiques

Quelles associations ?

Vous souhaitez créer un tableau effaçable à sec avec une impression personnalisée, réceptif aux aimants ?

✓ Ferreux adhésif brut + polymère imprimable + plastification transparente effaçable à sec

Concrètement, on assemble :

a

SD MÉDIAS
FF401
p. 190



b

SD MÉDIAS
SD-75
p. 237



c

SD MÉDIAS
TB2
p. 183

OU

ASLAN
FF410
p. 190



ORAJET
3551
p. 237



ASLAN
CRB 91
p. 183

Film ferreux
adhésif brut **a**

Film polymère
adhésif blanc
imprimable **b**

c

Film effaçable
à sec adhésif
transparent



réceptif aux
aimants



marquage
feutre



effaçable
à sec

Le film ferreux vous permet de créer une surface réceptive aux aimants.

Le film polyester transparent transforme les surfaces lisses en tableau effaçable à sec permettant ainsi l'écriture au feutre.

✓ Ferreux adhésif imprimable + plastification transparente effaçable à sec

Concrètement, on assemble :

a

SD MÉDIAS
FF451
p. 191



b

SD MÉDIAS
TB3 M
p. 183

OU

ASLAN
FF480
p. 191



ASLAN
CRB 91
p. 183

Film ferreux
adhésif imprimable **a**

Film effaçable à sec
adhésif transparent **b**

Signalétique *dynamique*

Personnalisée et magnétique



page
INFOS

Quelles associations ?

Vous souhaitez créer une signalétique dynamique personnalisée et amovible, réceptive aux aimants ?

✓ Ferreux adhésif brut + magnétique imprimable

Concrètement, on assemble :

a

SD MÉDIAS
FF401
p. 190



b

SD MÉDIAS
INO-MAG
p. 193

OU

ASLAN
FF410
p. 190



SD MÉDIAS
INO-MAG
p. 193

Film ferreux
adhésif brut **a**

Film magnétique
blanc imprimable **b**



réceptif aux
aimants

Le film ferreux adhésif vous permet de créer une surface ferreuse réceptive aux aimants et éléments magnétiques.

Le film magnétique transforme les surfaces lisses en surfaces magnétiques permettant ainsi d'accueillir des éléments ferreux.

L'association de ces films crée une surface personnalisable avec un affichage amovible et dynamique.

✓ Magnétique adhésif brut + ferreux imprimable

Concrètement, on assemble :

a

MAGNET-ADH
p. 192



b

SD MÉDIAS
ST30
p. 190

OU

MAGNET-ADH
p. 192



SD MÉDIAS
SP320
p. 190

Film magnétique
adhésif brut **a**

Film ferreux
blanc imprimable **b**



FERREUX BRUTS - adhésifs



Les films ferreux s'appliquent uniquement à l'intérieur.

FF410

ASLAN



- Film ferreux adhésif sur base polyéthylène
- Pour tableaux magnétiques : à combiner avec **INO-MAG**
- Pour tableaux blancs effaçables à sec : à combiner avec **WB 10**
- Réceptif aux aimants
- Pose humide possible sur surfaces lisses
- **Ne se découpe pas au laser**

Référence	au ml	ÉPAISSEUR	COLLE	LAIZE (mm)
FF410 (brun) - laize de 1010 mm		410 µ	Acrylique permanente	1010 - 1370
		de 5 à 11 m	12 m	12 m
FF410 (brun) - laize de 1370 mm		de 3 à 8 m	9 m	9 m
			Prix/ml	Prix/m ²

FF401



- Film ferreux adhésif sur base polyéthylène
- Pour tableaux magnétiques : à combiner avec **INO-MAG**
- Pour tableaux blancs effaçables à sec : à combiner avec **TB1 AF**
- Réceptif aux aimants
- Pose à sec obligatoire
- **Ne se découpe pas au laser**



Référence	au ml	ÉPAISSEUR	COLLE	LAIZE (mm)
FF401 (brun)		400 µ	Acrylique permanente	1010
		de 5 à 14 m	15 m	15 m
			Prix/ml	Prix/m ²



FF410 + WB10

OU

FF401 + TB1AF



FF480 + CRB91

OU

FF451 + TB2

FERREUX IMPRIMABLES - non adhésifs

ST30



Polyester

- Film ferreux PET avec surface blanche imprimable
- Se combine avec **MAGNET-ADH**
- Utilisation en intérieur uniquement
- **Ne se découpe pas au laser**



Référence	au ml	ÉPAISSEUR	COLLE	COMPATIBILITÉ	LAIZE (mm)
ST30-137 (blanc mat)		180 µ	Non adhésif	ECO-SOLV. UV LATEX	1370
		5 ml	de 5 à 25 m	30 m	30 m
			Prix/ml		Prix/m ²

SP320



Polypropylène

- Film ferreux PP avec surface blanche imprimable
- Se combine avec **MAGNET-ADH**
- Utilisation en intérieur uniquement
- **Ne se découpe pas au laser**

Référence	au ml	ÉPAISSEUR	COLLE	COMPATIBILITÉ	LAIZE (mm)
SP320-137 (blanc mat)		250 µ	Non adhésif	ECO-SOLV. UV	1370
		5 ml	de 5 à 25 m	30 m	30 m
			Prix/ml		Prix/m ²

FERREUX IMPRIMABLES - adhésifs



Les films ferreux s'appliquent uniquement à l'intérieur.

FF480

ASLAN

Certified for
HP Latex Inks

- Film ferreux adhésif avec surface blanche imprimable
- Pour tableaux magnétiques : à combiner avec **INO-MAG**
- Pour tableaux effaçables à sec : à combiner avec **CRB 91**
- Réceptif aux aimants
- Pose à sec obligatoire
- **Ne se découpe pas au laser**



ÉPAISSEUR	COLLE	COMPATIBILITÉ	LAIZE (MM)
480 µ	Acrylique permanente	ECO-SOLV. UV LATEX	1010
au ml	de 5 à 11 m	12 m	12 m

Référence

FF480 (blanc mat)

Prix/ml

Prix/m²

FF451

SD
MEDIAS

- Film ferreux adhésif avec surface blanche imprimable
- Pour tableaux magnétiques : à combiner avec **INO-MAG**
- Pour tableaux effaçables à sec : à combiner avec **TB2** ou **TB3 M**
- Réceptif aux aimants
- Pose à sec obligatoire
- **Ne se découpe pas au laser**

ÉPAISSEUR	COLLE	COMPATIBILITÉ	LAIZE (MM)
650 µ	Acrylique permanente	ECO-SOLV. UV	1200
au ml	de 5 à 9 m	10 m	10 m

Référence

FF451 (blanc mat)

Prix/ml

Prix/m²

FERREUX IMPRIMABLE - à encoller

FF452

SD
MEDIAS

- Film ferreux avec surface blanche imprimable
- Dos papier pour encollage au mur
- Pour tableaux magnétiques : à combiner avec **INO-MAG**
- Pour tableaux effaçables à sec : à combiner avec **TB2** ou **TB3 M**
- Réceptif aux aimants
- Assure un scellement définitif une fois encollé
- **Ne se découpe pas au laser**

ÉPAISSEUR	COLLE	COMPATIBILITÉ	LAIZE (MM)
650 µ	Non adhésif MURA-COLLE recommandée p. 281	ECO-SOLV. UV	1200
au ml	de 5 à 9 m	10 m	10 m

Référence

FF452 (blanc mat)

Prix/ml

Prix/m²



Préconisations d'utilisation

FF480, FF451 et FF452



INFOS

- Remonter la tête d'impression en position haute
- Ajouter les pinch roller pour l'avance du média
- Aspiration plus forte en impression UV
- Mode d'impression unidirectionnel en haute qualité

SUPPORT MAGNÉTIQUE BRUT - *adhésif*

MAGNÉTIQUE ADHÉSIF



- Magnétique brut adhésivé
- À combiner avec les ferreux imprimables **ST30** ou **SP320**
- **Ne se découpe pas au laser**

		ÉPAISSEUR	COLLE	LAIZE (MM)
		800 µ	Permanente	620 - 1000
Référence	au ml	de 5 à 14 m	15 m	15 m
MAGNET-ADH-062 (marron foncé) - laize de 620 mm				
Référence	au ml	de 5 à 9 m	10 m	10 m
MAGNET-ADH-100 (marron foncé) - laize de 1000 mm				
				Prix/m ²

SUPPORTS MAGNÉTIQUES BRUTS - *non adhésifs*

B5 - MAGNÉTIQUE BRUT



- Magnétique brut, idéal pour contrecoller votre impression numérique
- Rouleau de 15 m maximum
- Ne convient pas sur véhicule
- **Ne se découpe pas au laser**



		ÉPAISSEUR	ADHÉSION	LAIZE (MM)
		0,50 mm	0,25 N/cm	615 - 1010
Référence	1 à 4 m 5 à 9 m	10 m	15 m	15 m
MAGNET-B/5-061 (marron foncé) - laize de 615 mm				
MAGNET-B/5-101 (marron foncé) - laize de 1010 mm				
				Prix/m ²

B8 - MAGNÉTIQUE BRUT



- Magnétique brut, idéal pour contrecoller votre impression numérique
- Rouleau de 15 m maximum
- **Ne se découpe pas au laser**



		ÉPAISSEUR	ADHÉSION	LAIZE (MM)
		0,80 mm	0,40 N/cm	615 - 1010
Référence	1 à 4 m 5 à 9 m	10 m	15 m	15 m
MAGNET-B/8-061 (marron foncé) - laize de 615 mm				
MAGNET-B/8-101 (marron foncé) - laize de 1010 mm				
				Prix/m ²

SUPPORT ULTRA MAGNÉTIQUE IMPRIMABLE - *non adhésif*

POWER-MAG



Rouleaux de 20 ml

- Magnétique à force très élevée avec surface blanche imprimable
- 30 % plus léger qu'un magnétique standard en 600 µ pour la même force d'adhésion
- Plus forte résistance à la démagnétisation
- **Ne se découpe pas au laser**

nouveau!

		ÉPAISSEUR	COMPATIBILITÉ	LAIZE (MM)
		400 µ	ECO-SOLV. UV LATEX	1070
Référence	1 à 4 m 5 à 9 m	10 m	20 m	20 m
WMPW-107/4 (blanc mat)				
				Prix/m ²

SUPPORTS MAGNÉTIQUES IMPRIMABLES - non adhésifs



Conditions d'utilisation sur véhicules : retirez au moins une fois par semaine le magnétique de la carrosserie, en nettoyant soigneusement celle-ci à l'eau. Il doit être retiré si la température extérieure dépasse 35°C.
Ne pas poser à l'horizontale ni sur capot moteur.

INO-MAG



Imprimable toutes technologies

- Magnétique PET avec surface blanche imprimable
- Adhère sur surface ferreuse
- Peut se combiner avec les films **FF410, FF401, FF480, FF451** ou le **FF452**
- Utilisation en intérieur uniquement
- **Ne se découpe pas au laser**

Référence	au ml	ÉPAISSEUR	COMPATIBILITÉ	LAIZE (MM)
INO-MAG (blanc mat)		300 µ 725 g/m ²	ECO-SOLV. UV LATEX	1270
		de 5 à 29 m	30 m	30 m
		Prix/ml		Prix/m ²

WM 6 - MAGNÉTIQUE BLANC



Laize de 1270 mm

- Magnétique blanc mat
- Rouleau de 15 m maximum
- Ne convient pas sur véhicule
- **Ne se découpe pas au laser**

Référence	1 à 4 m	5 à 9 m	10 m	15 m
WM-061/6 (blanc mat) - laize de 615 mm				
WM-101/6 (blanc mat) - laize de 1010 mm				
WM-127/6 (blanc mat) - laize de 1270 mm				
		Prix/ml		Prix/m ²

WM 9 - MAGNÉTIQUE BLANC



- Magnétique blanc mat
- Rouleau de 15 m maximum
- **Ne se découpe pas au laser**

Référence	1 à 4 m	5 à 9 m	10 m	15 m
WM-061/9 (blanc mat) - laize de 615 mm				
WM-101/9 (blanc mat) - laize de 1010 mm				
		Prix/ml		Prix/m ²

WM 11 - MAGNÉTIQUE BLANC



- Magnétique blanc mat
- Rouleau de 10 ou 15 m maximum
- **Ne se découpe pas au laser**

Référence	1 à 4 m	5 à 9 m	10 m	15 m
WM-061/11 (blanc mat) - laize de 615 mm				
WM-101/11 (blanc mat) - laize de 1010 mm				
		Prix/ml		Prix/m ²

WM AUTOMOBILE 9 – MAGNÉTIQUE BLANC



Spécial véhicule

- Magnétique blanc mat, idéal pour contrecoller votre impression numérique
- Rouleau de 15 m maximum
- **Dos recouvert d'un film transparent PP évitant l'adhésion sur carrosserie**
- **Ne se découpe pas au laser**

Référence	1 à 4 m	5 à 9 m	10 m	15 m
WMA-062/9 (blanc mat)				
		Prix/ml		Prix/m ²

BASE POUR REPOSITIONNEMENT D'ADHÉSIFS - non imprimable

NANOPRIME 

<ul style="list-style-type: none"> Film polyéthylène avec couchage en nano-particules Surface du film "anti-adhésive" rendant tous les adhésifs repositionnables et enlevables facilement (même les films à colle renforcée) Idéal pour un affichage dynamique 	ÉPAISSEUR	DURABILITÉ	COLLE	LAIZE (MM)	LAMINATION
	120 µ	5 ans	Solvant permanente transparente HIGH TACK	1270	-
Référence	multiples de 5 m		rl de 25 m	rl de 50 m	rl de 50 m
NANOPRIME (transparent brillant)					
				Prix/ml	Prix/m ²

Quelles associations ?

Vous souhaitez créer un affichage dynamique avec une impression personnalisée, tout en protégeant votre support d'affichage ?

Film NANOPRIME + adhésif imprimable (avec ou sans lamination)

Par exemple, on assemble :

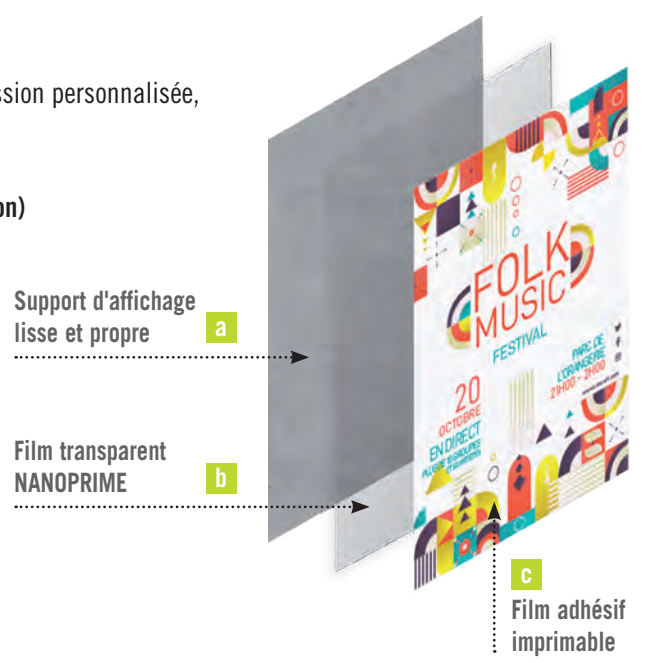

+ Idéal pour la communication dynamique et personnalisée !

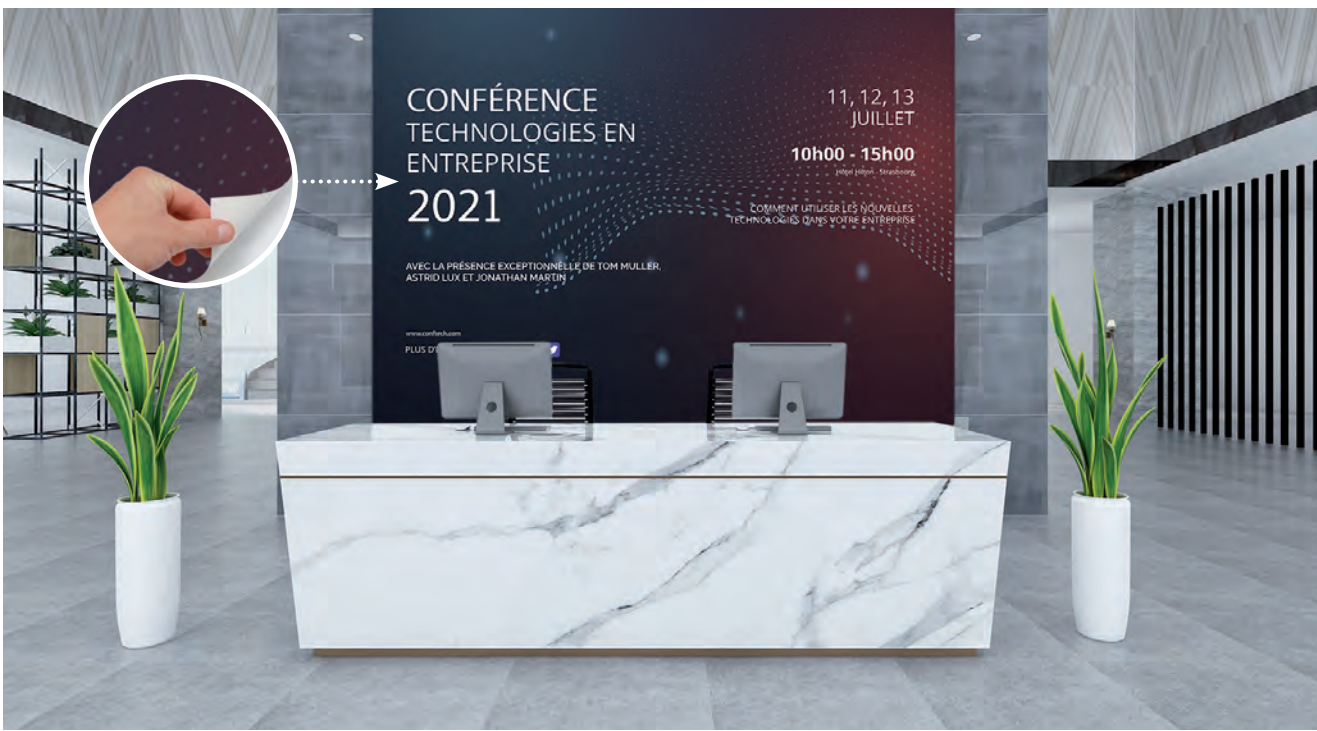

FILMS DE PROJECTION

PWF-500



Tableau blanc & écran

- Film coulé blanc mat
- Pour tableau blanc effaçable à sec ou écran de projection
- Pose facile Comply
- Avant la 1^{ère} utilisation, nettoyer la surface à l'eau savonneuse 2x de suite puis frotter à sec avec un tissu microfibre ou une ouate

Référence

PWF-500 (blanc mat)

ÉPAISSEUR	DURABILITÉ	COLLE	LAIZE (MM)
230 µ	12 ans	Solvant structurée HIGH TACK	1220
au ml	5 m	rl de 30 m	rl de 30 m
Prix/ml			Prix/m ²



RP35



Rétroprojection

- Film PVC translucide blanc brillant
- Pour projection arrière
- Se colle à l'intérieur = image visible de l'extérieur

Référence

RP35 (blanc translucide)

ÉPAISSEUR	COLLE	LAIZE (MM)
90 µ	Acrylique semi-permanente	1350
au ml	de 5 à 24 m	rl de 25 m
Prix/ml		Prix/m ²

RP36



Rétroprojection

- Film PET transparent brillant - sans PVC
- Pour projection arrière
- Se colle à l'intérieur = image visible de l'extérieur
- Idéal pour surfaces vitrées

Référence

RP36 (transparent brillant)

ÉPAISSEUR	COLLE	LAIZE (MM)
50 µ	Acrylique semi-permanente	1350
au ml	de 5 à 24 m	rl de 25 m
Prix/ml		Prix/m ²

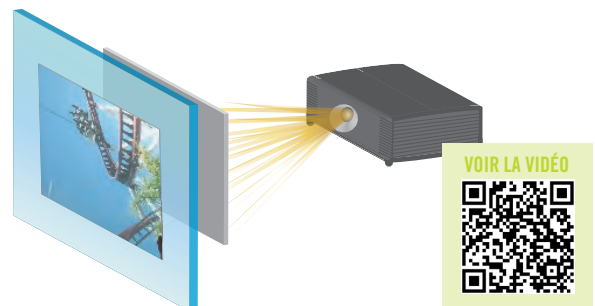

Puissances conseillées du rétroprojecteur : 2000 lumens en intérieur / 6000 lumens en extérieur



FORMATION FILMS SOLAIRES ET SÉCURITÉ

UN RELAIS DE CROISSANCE POUR VOTRE ENTREPRISE

Développez et diversifiez le chiffre d'affaires de votre société en vous formant à la pose de films solaires et sécurité !

OBJECTIFS :

- Reconnaître le type de verre
- Sélectionner le bon film en fonction du type de verre et de l'effet souhaité (rejet de chaleur, décoloration, sécurité...)
- Utiliser les outils adaptés
- Maîtriser les techniques de pose

DATES 2024 : 14/03 ♦ 04/06 ♦ 17/10 ♦ 28/11 à Weyersheim

▶ 8 heures soit une journée - 699 € HT / stagiaire



Nos formations sont certifiées **Qualiopi** et **Datadock**.
L'obtention de ce référentiel qualité vous permet de bénéficier d'une prise en charge totale ou partielle du coût de nos formations.



Un renseignement ou une inscription à nos formations ?
Contactez-nous : formations@sdag.net

4 rue de la Gravière
67720 Weyersheim
Tél. 03 88 51 70 43
commandes@sdag.net



www.boutique-sdag.net



J'ADHÈRE!

FILMS SOLAIRES & SÉCURITÉ

Contrôle solaire	202 - 206
Isolation thermique 4 saisons	207
Films miroirs sans tain	208 - 209
Films retardateurs de décoloration	210
Films anti-UV transparents	211
Films de sécurité	212 - 214

CHROME 285 XC

- Film de protection solaire gris foncé
- Aspect réfléchissant
- Pose extérieure

Retrouvez ce produit p. 204



Bien choisir son film solaire



LA RÉDUCTION DE L'ÉBLOUISSEMENT

Pour atteindre cette finalité, il convient d'utiliser des films :

- Teintés
- À forte métallisation

► Films les plus fréquemment utilisés : **Vista 90C** ou **Vista 90XC**, **Platine 80XC**, **Argent 80C**.

ISOLATION THERMIQUE

• Pour une protection thermique élevée :

Les films solaires sont constitués d'un ensemble de couches de polyester traitées distinctement.

Le traitement par métallisation des films permet le rejet de chaleur. Pour maximiser la protection solaire, il convient de sélectionner des films dont le critère "rejet de chaleur" est le plus important.

► Films préconisés dans ce cas : **Platine 80XC**, **Platine 480XC**, **Chrome 285XC** et **Argent 80C**.

• Le compromis performance / transparence :

Afin de conserver une luminosité optimale, il convient de sélectionner les produits disposant d'un taux de métallisation important (rejet de la chaleur) et d'une excellente transmission de lumière visible.

► Films préconisés dans ce cas : **Argent 70C** et **Solar 50C**.

• Cas des bâtiments classés :

La pose de films solaires sur des bâtiments classés nécessite l'utilisation de solutions ne modifiant pas l'esthétique originelle.

Ainsi, les films sélectionnés doivent disposer d'un effet miroir inférieur à 25 %.

► Film préconisé dans ce cas : **Spectra 33C**.

Les derniers procédés de métallisation (ex : par ionisation) permettent d'obtenir un rejet de chaleur de +/- 50 % pour une transmission de lumière visible élevée (+/- 60 %).

Assurer une protection thermique élevée n'est plus antagoniste avec la transmission de lumière visible.

Les indispensables pour bien poser :



Fluide de pose

Réf. **SUN-POSE-1L**

- page 116

À diluer avec de l'eau déminéralisée



Raclettes

Réf. **150-043**

- page 104



Racloirs

Réf. **300-015**

- page 109



Vernis de scellement

Réf. **SODAL**

- page 207

Pour le scellement périphérique



Petit outillage

Cutters

- page 96

Rubans adhésifs

- page 164



Pulvérisateurs

Réf. **NL-550-4075**

- page 116

nouveau!



Pulvérisateur haute pression

Réf. **550-WB10**

Pour films solaires

Pression jusqu'à 6 bars

Manomètre intégré

Tuyau ultra-flexible de 8,30 m



VOIR SANS ÊTRE VU

La gestion d'un vis-à-vis au travers d'un vitrage s'appréhende différemment en fonction du moment d'occupation du bâtiment.

En cas d'utilisation **en journée**, l'application d'un film solaire produisant un effet miroir à l'extérieur permettra d'assurer en confidentialité depuis l'extérieur tout en conservant de la transparence depuis l'intérieur.

► Films préconisés dans ce cas : **Platine 80XC et Argent 80C**.

Pour assurer une confidentialité **de jour et de nuit**, l'application d'un film solaire n'aura aucun effet de nuit. En effet, le film produit un effet miroir par réflexion de lumière visible. Ainsi, si aucune source lumineuse n'est présente à l'extérieur et que les locaux sont éclairés, l'effet "miroir sans tain" est inversé (visibilité de l'extérieur vers l'intérieur).

Pour ces cas, les solutions préconisées sont :

- **Ajouter un film dépoli** à l'intérieur du bâtiment en plus du film solaire en extérieur, empêchant la vue de l'extérieur vers l'intérieur et inversement. Exemple : zone de stockage, hôpitaux, cabinet médical...
- Compléter l'installation d'un film solaire par **une solution d'occultation** pour la nuit (volet, store). Exemple : environnement de bureaux, villa, vérandas, appartement.

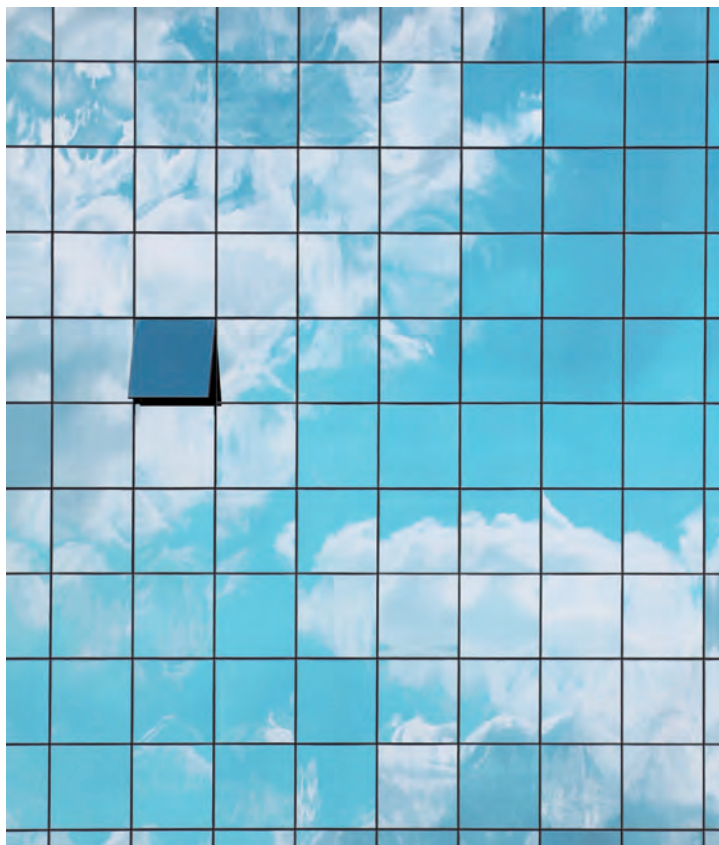

LIMITER LE PROCESSUS DE DÉCOLORATION

Tous les films solaires de la gamme disposent d'un traitement filtrant **99 % des ultraviolets**.

La décoloration est un phénomène lié pour partie au rayonnement solaire. Les composantes de ce dernier sont :

- **Les ultraviolets (UV)** : ils sont responsables à 40 % de la décoloration et sont filtrés à 99 % par les films.
- **Les infrarouges (IR)** : ils sont responsables à 25 % de la décoloration et sont filtrés jusqu'à 49 % (pour conserver une transparence totale du vitrage).
- **La lumière visible** : responsable à 25 % du phénomène, elle ne peut être filtrée.
- **Divers** : 10 % (solidité des couleurs, qualité des tissus et meubles...).

Ainsi, on peut distinguer plusieurs cas :

- Pour une protection d'éléments (vêtements, mobiliers) à **proximité des vitrages**, les films les plus fréquemment mis en oeuvre sont : **Spectra 33C et Spectra 22XC**.
- Pour une protection d'éléments à **plus de 2m des vitrages** (musées) l'emploi d'un **Total UV 400** est particulièrement recommandé (transparence totale du film).





Conseils de pose *film solaire*

Les étapes pour bien poser son film solaire

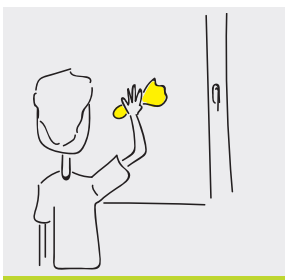

1 | NETTOYAGE

Nettoyer soigneusement la vitre.

Essuyer les bords avec du papier de nettoyage.

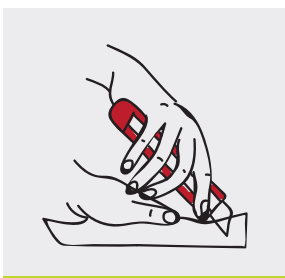

2 | DÉCOUPE DU FILM

Découper le film en fonction de la dimension des vitres. Prévoir 1 ou 2 cm en plus.

Utiliser un cutter et une règle pour effectuer des coupes droites et nettes.

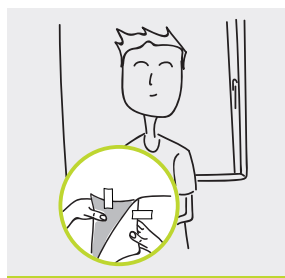

3 | PRÉPARATION DU FILM

Appliquer 2 bandes de ruban adhésif sur chaque côté d'un coin de votre film. Préparer ainsi 2 coins.

Cette opération permet d'enlever la pellicule protectrice (liner) plus facilement dans la prochaine étape.

4 | MISE EN PLACE SUR LA VITRE

Préparer une solution diluée à base de SUNPOSE (5%) et d'eau déminéralisée (95%). Vaporiser généreusement sur la surface vitrée à recouvrir.

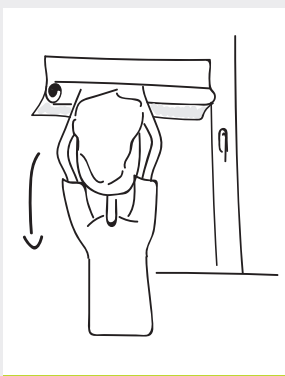

À 2 personnes

Une personne maintient le film adhésif en position verticale en le tenant par les 2 coins (côté ruban adhésif). Une autre personne enlève la pellicule protectrice en tirant vers le bas et pulvérise au fur et à mesure la solution glissante sur l'adhésif.

Seul - plusieurs vitrages

Vaporiser sur la vitre d'à côté la solution, poser le film sur la vitre (liner vers vous). Vaporiser la vitre sur laquelle vous posez. Dessoucher le liner en vaporisant la solution sur la colle afin de neutraliser la colle. Retourner soigneusement le côté mouillé du film (adhésif) sur la vitre.

Seul - un vitrage

Enrouler le film (liner à l'extérieur), décoller un côté du liner, placer le haut du film sur la vitre et dérouler le film vers le bas en retirant le liner.

Le film doit glisser sur la vitre. Le positionner correctement de manière à le faire déborder légèrement de la vitre sans faire de plis. Ne pas froisser le film.



Sens de la pose

Pour les films solaires métallisés, il convient de poser les lés de films « tête bêche » donc dans le respect du schéma ci-contre. En effet la métallisation du film peut très légèrement varier de chaque côté du film.

Veillez à respecter cette procédure pour éviter tout défaut visuel.

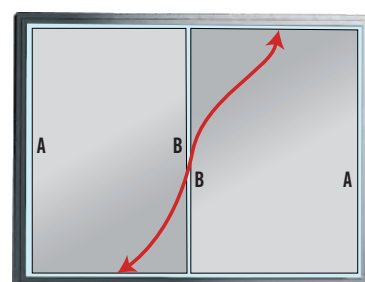

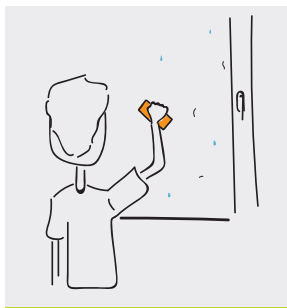

5 | CHASSER LES BULLES D'AIR ET LA SOLUTION GLISSANTE

Vaporiser la face du film se trouvant vers vous (non adhésive) avec la solution glissante.

Passer le maroufflo pour aplatir le film en commençant par la partie supérieure et en partant du centre vers les extrémités droites et gauches.

Effectuer des passages horizontaux courts (30 à 45 cm), travailler de haut en bas.

Appuyer fortement afin d'éliminer le maximum d'eau et de bulles pendant le passage du maroufflo, bien tenir le film avec votre main libre pour éviter qu'il ne bouge.

Le film commence à adhérer.

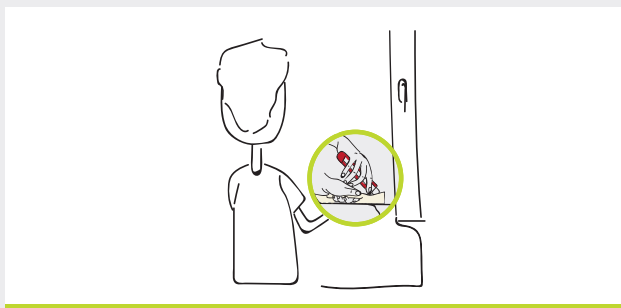

6 | COUPER LE FILM SUR LES BORDS

A l'aide de la raclette ou de la carte à maroufler, couper le film vers l'intérieur sur les 4 côtés de manière à obtenir un espace d'environ 1,5 mm entre le film et le châssis ce qui permet un espace pour chasser l'eau (de plus, si le film touche le châssis, il y a un risque de cloques ou de tunnels).

Enlever le ruban adhésif s'il est resté sur le film.



7 | APLATIR LES BORDS DU FILM

Renouveler l'opération n°5 en mouillant légèrement le film autant de fois que nécessaire (4, 5, 6 fois si besoin).

Passer la raclette et appuyer fortement sur les bords du film. Il ne faut plus sentir de microbulles d'eau.

8 | FINITION

Avec un papier de nettoyage, absorber et essuyer soigneusement toutes les traces d'eau le long des bords du film pour éviter que celles-ci ne s'infiltrerent à nouveau sous le film.

9 | LAISSER SÉCHER

L'application du film est terminée. Appliquer un joint de scellement sur le pourtour 3 à 4 jours après la pose en été et 3 à 4 semaines en hiver (de la même manière qu'un joint silicone). Ne pas mouiller ni toucher au film. Laisser sécher environ 2 à 3 semaines.



Conditions d'entretien : une fois posé, le film s'entretient comme une vitre normale. Utiliser les produits classiques à vitres et passer la raclette. Ne pas nettoyer à sec. N'utiliser ni chiffons, ni abrasifs.



Les films solaires ne se posent qu'à une température comprise entre 14 et 20°C.

CONTRÔLE SOLAIRE - pose extérieure



Toute la gamme des films solaires respecte la norme **REACH & RoHS**, certifiant notamment l'absence de plomb et de chrome. Ces films ne se découpent pas au plotter.

Les critères pour les films solaires :

► **Rejet de la chaleur**

Plus la valeur est élevée, plus la chaleur intérieure est diminuée et des économies de climatisation sont réalisées.

► **Réduction éblouissement**

Plus la valeur est élevée, meilleure est la visibilité sur vos écrans.

► **Transmission lumière**

Plus la valeur est élevée, plus la luminosité intérieure est élevée.

► **Rayons infrarouges**

Plus la valeur est élevée, meilleure est le retardement de décoloration.



INFOS

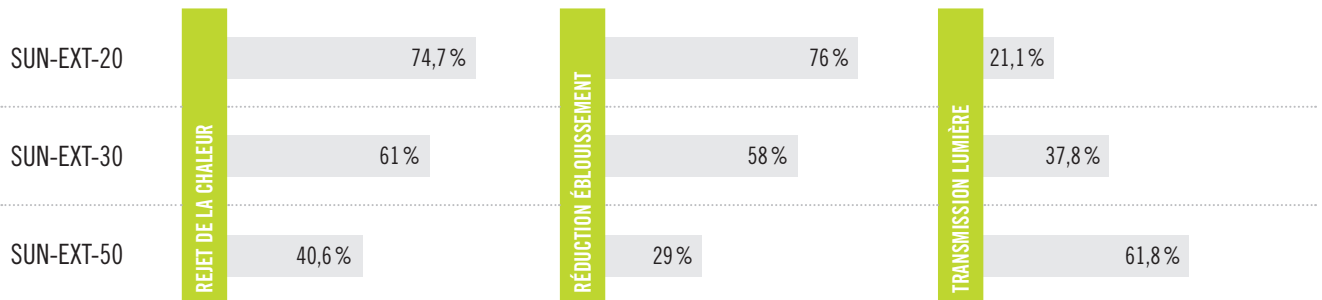

SUN EXT 20 ORACAL®

- Film de protection solaire gris foncé
- Aspect réfléchissant, combine protection solaire et discrétion
- **Durabilité** : 5 ans (vertical) et 3 ans (incliné et toit) avec vernis de scellement

ÉPAISSEUR	DURABILITÉ	VITRAGE	POSE	LE +	LAIZE (MM)
50 µ	5 ans			Réduction éblouissement	1525

Référence

SUN-EXT-20 (gris foncé)

Vendu par ml - rl max 30 m

Prix au m²

SUN EXT 30 ORACAL®

- Film de protection solaire gris clair
- Aspect réfléchissant, combine protection solaire et discrétion
- **Durabilité** : 5 ans (vertical) et 3 ans (incliné et toit) avec vernis de scellement

ÉPAISSEUR	DURABILITÉ	VITRAGE	POSE	LE +	LAIZE (MM)
50 µ	5 ans			Polyvalent	1525

Référence

SUN-EXT-30 (gris clair)

Vendu par ml - rl max 30 m

Prix au m²

SUN EXT 50 ORACAL®

- Film de protection solaire gris clair
- Aspect réfléchissant, combine protection solaire et discrétion
- **Durabilité** : 5 ans (vertical) et 3 ans (incliné et toit) avec vernis de scellement

ÉPAISSEUR	DURABILITÉ	VITRAGE	POSE	LE +	LAIZE (MM)
50 µ	5 ans			Bonne transmission de la lumière	1525

Référence

SUN-EXT-50 (gris clair)

Vendu par ml - rl max 30 m

Prix au m²



EVENT-SOLAIRE

CONTRÔLE SOLAIRE - pose extérieure



Pour la pose de films pour vitrage, nous recommandons l'utilisation impérative du fluide **SUN POSE** page 116 et du **MAROUFLO 919** page 104



PLATINE 80XC



- Film de protection solaire gris foncé
- Aspect réfléchissant, combine protection solaire et discrétion
- Norme **EN 12600 3B3**
- **Durabilité**: 5 ans (vertical) et 3 ans (incliné et toit) avec vernis de scellement

Référence

PLATINE-80XC (réfléchissant argent)



ÉPAISSEUR	DURABILITÉ	VITRAGE	POSE	LE +	LAIZE (MM)
60 µ	3 à 5 ans			Meilleur rapport qualité/prix	1220 1520 - 1830
				Vendu par ml - rl max 30 m	Prix au m ²

PLATINE 480XC

Sécurité

- Film de protection solaire gris
- Aspect réfléchissant, combine protection solaire et discrétion
- Sécurise les vitrages, empêche le verre d'éclater
- Norme **EN 12600 2B2**
- **Durabilité**: 5 ans (vertical) et 3 ans (incliné et toit) avec vernis de scellement

Référence

PLATINE-480XC (réfléchissant argent)

ÉPAISSEUR	DURABILITÉ	VITRAGE	POSE	LE +	LAIZE (MM)
125 µ	3 à 5 ans			Sécurité	1520
				Vendu par ml - rl max 30 m	Prix au m ²

TITANE 275XC

- Film de protection solaire neutre sans effet argent
- Réduit la chaleur solaire tout en conservant une très grande partie de la lumière naturelle
- **Durabilité**: 8 ans (vertical) et 5 ans (incliné et toit) avec vernis de scellement

Référence

TITANE-275XC (fumé marron)

ÉPAISSEUR	DURABILITÉ	VITRAGE	POSE	LE +	LAIZE (MM)
60 µ	5 à 8 ans			Performant et invisible	1520
				Vendu par ml - rl max 30 m	Prix au m ²



CONTRÔLE SOLAIRE - pose extérieure

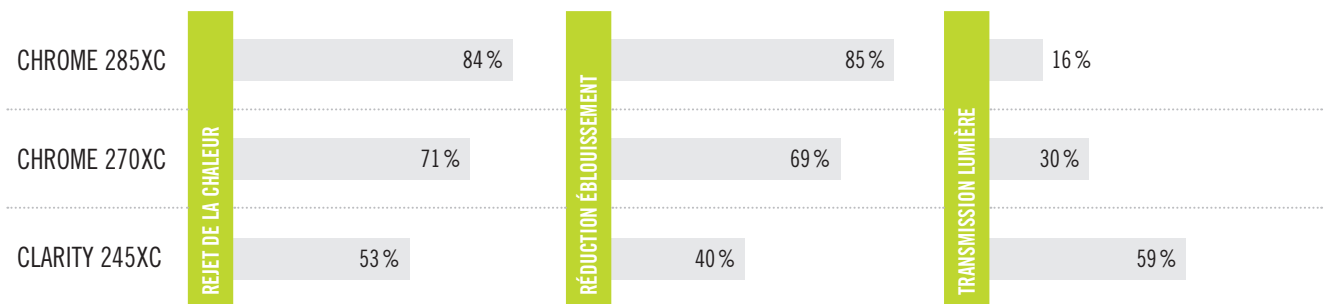

SPÉCIAUX & SOLAIRES

CHROME 285XC



- Film de protection solaire gris foncé
- Aspect réfléchissant, combine protection solaire et discrétion
- En été il réduit jusqu'à 5°C la température intérieure
- **Durabilité**: 10 ans (vertical) et 7 ans (incliné et toit) avec vernis de scellement



ÉPAISSEUR	DURABILITÉ	VITRAGE	POSE	LE +	LAIZE (MM)
60 µ	7 à 10 ans	 		Le plus efficace	1220 - 1520

Référence

CHROME-285XC (réfléchissant argent)

Vendu par ml - rl max 30 m

Prix au m²

CHROME 270XC



- Film de protection solaire gris
- Aspect réfléchissant, combine protection solaire et discrétion
- Conserve une partie de la lumière naturelle
- **Durabilité**: 10 ans (vertical) et 7 ans (incliné et toit) avec vernis de scellement

ÉPAISSEUR	DURABILITÉ	VITRAGE	POSE	LE +	LAIZE (MM)
60 µ	7 à 10 ans	 		Léger aspect miroir	1520

Référence

CHROME-270XC (réfléchissant argent)

Vendu par ml - rl max 30 m

Prix au m²

CLARITY 245XC



- Film de protection solaire légèrement réfléchissant
- Réduit la chaleur solaire tout en conservant une très grande partie de la lumière naturelle
- **Durabilité**: 10 ans (vertical) et 7 ans (incliné et toit) avec vernis de scellement - **prudence sur vitres déjà teintées**

ÉPAISSEUR	DURABILITÉ	VITRAGE	POSE	LE +	LAIZE (MM)
65 µ	7 à 10 ans	 		Performant et invisible	1520

Référence

CLARITY-245XC (réfléchissant)

Vendu par ml - rl max 30 m

Prix au m²



CONSEILS D'ENTRETIEN

Le nettoyage des films solaires s'effectue à l'aide d'une solution à base d'eau savonneuse, au moins 1 fois par an pour les films intérieurs, et 3 à 4 fois par an pour les films extérieurs. Attendre au moins 1 mois avant le premier nettoyage. **Ne pas appliquer d'autocollant ou autre adhésif sur le film.**

CONTRÔLE SOLAIRE - pose extérieure

 Pour certains films teintés, la pose en intérieur ne peut se faire que sur simple vitrage. Pour le double vitrage, la pose en extérieur est très fortement conseillée (afin d'éviter tout choc thermique par accumulation de chaleur entre les 2 vitres). Pour finaliser votre choix, nous vous invitons à consulter la fiche technique du produit concerné sur notre site : www.boutique-sdag.net

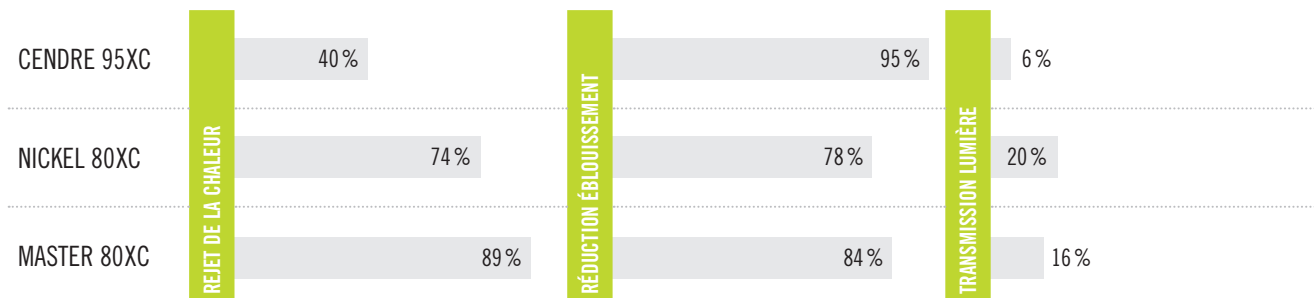

CENDRE 95XC



- Film de protection solaire noir sans effet argent
- Réduit très fortement les problèmes d'éblouissement tout en offrant un aspect sobre et sans réflexion
- Durabilité**: 2 ans (vertical) - **prudence sur vitres déjà teintées**

ÉPAISSEUR	DURABILITÉ	VITRAGE	POSE	LE +	LAIZE (MM)
30 µ	2 ans			Réduction éblouissement 95%	1520

Référence

CENDRE-95XC (noir, type vitre teintée)

Vendu par ml - rl max 30 m

Prix au m²

NICKEL 80XC



- Film de protection solaire gris réfléchissant
- Réduit la chaleur solaire tout en conservant une très grande partie de la lumière naturelle
- Durabilité**: 4 ans (vertical) et 2 ans (incliné et toit) avec vernis de scellement

ÉPAISSEUR	DURABILITÉ	VITRAGE	POSE	LE +	LAIZE (MM)
60 µ	2 à 4 ans			Anti-UV	1520

Référence

NICKEL-80XC (réfléchissant gris)

Vendu par ml - rl max 30 m

Prix au m²

CONTRÔLE SOLAIRE - pose extérieure pour polycarbonate

MASTER 80XC



Film spécial polycarbonate

- Film de protection solaire gris
- Pour supports en polycarbonate et autres matériaux de synthèse (vérandas, serres...)
- Réduit l'éblouissement, la chaleur et la décoloration
- Risque de dégazage**

ÉPAISSEUR	DURABILITÉ	VITRAGE	POSE	LE +	LAIZE (MM)
60 µ	3 ans			Anti-UV	1520

Référence

MASTER-80XC (réfléchissant argent)

Vendu par ml - rl max 30 m

Prix au m²



CONTRÔLE SOLAIRE - pose intérieure



Pour certains films teintés, la pose en intérieur ne peut se faire que sur simple vitrage. Pour le double vitrage, la pose en extérieur est très fortement conseillée (afin d'éviter tout choc thermique par accumulation de chaleur entre les 2 vitres). Pour finaliser votre choix, nous vous invitons à consulter la [fiche technique](#) du produit concerné sur notre site : www.boutique-sdag.net

	REJET DE LA CHALEUR	RÉDUCTION ÉBLOUISSEMENT	TRANSMISSION LUMIÈRE
ARGENT 70C	68%	64%	44%
ARGENT 80C	80%	80%	23%
ECLIPSE	50%	80%	20 à 75%
AMBRE 50C	26%	18%	57%

ARGENT 70C



- Film de protection solaire
- Aspect réfléchissant, combine protection solaire et discrétion
- Norme **EN 1096-1**
- Double vitrage clair uniquement**



ÉPAISSEUR	DURABILITÉ	VITRAGE	POSE	LE +	LAIZE (MM)
50 µ	12 ans	 		Pour simple ou double vitrage	1220 1520 - 1830

Référence

ARGENT-70 (réfléchissant argent)

Vendu par ml - rl max 30 m

Prix au m²

ARGENT 80C



- Film de protection solaire
- Aspect réfléchissant, combine protection solaire et discrétion

ÉPAISSEUR	DURABILITÉ	VITRAGE	POSE	LE +	LAIZE (MM)
50 µ	12 ans			Le plus efficace	1220 1520 - 1830

Référence

ARGENT-80 (réfléchissant argent)

Vendu par ml - rl max 30 m

Prix au m²

ECLIPSE



Technologie nano-céramique

- Film de protection solaire photochromique fumé
- Protège efficacement de la chaleur solaire
- Se teinte en fonction de l'intensité lumineuse
- Double vitrage clair uniquement**
- Durabilité : 2 ans**

ÉPAISSEUR	DURABILITÉ	VITRAGE	POSE	LE +	LAIZE (MM)
55 µ	2 ans	 		Teinte variable	1520

Référence

ECLIPSE (fumé)

Vendu par ml - rl max 30 m

Prix au m²

AMBRE 50C



- Film polyester inactinique ultra transparent brillant
- Liner polyester
- Réduit le vieillissement et la décoloration
- Pas de nettoyage avant 1 mois
- Se pose en 4 couches de chaque côté du vitrage
- Idéal pour laboratoire, cabinet de radiologie, usine et protection contre arcs de soudure

ÉPAISSEUR	DURABILITÉ	VITRAGE	POSE	LE +	LAIZE (MM)
30 µ	5 ans	 		Anti-UV	1520

Référence

AMBRE-50C (orange ultra transparent)

Vendu par ml - rl max 30 m

Prix au m²

ISOLATION THERMIQUE 4 SAISONS - pose intérieure

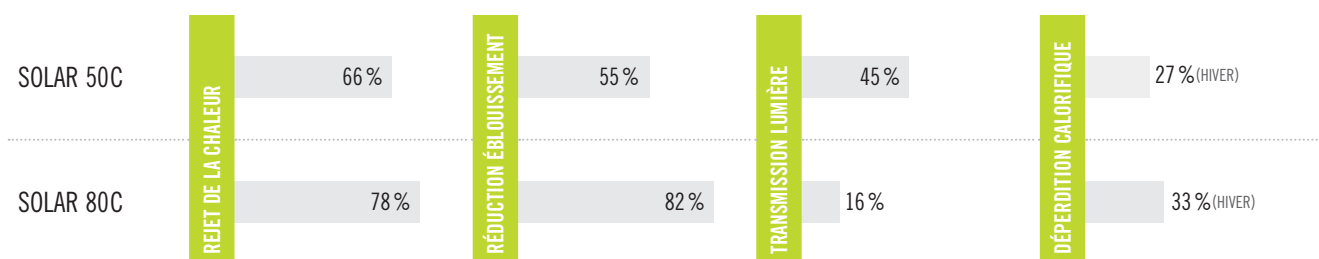

Le saviez-vous ?

Grâce à sa composition inversée par rapport aux films solaires classiques, la gamme Solar **réfléchit la chaleur vers l'intérieur**.

En hiver le film permet d'atteindre **jusqu'à 33%** de réduction de la déperdition calorifique, ce qui **réduit les dépenses** de chauffage et augmente considérablement le confort intérieur avec un **gain de température jusqu'à +4°C**.

En été, il joue son rôle de film solaire en empêchant une partie de l'énergie solaire d'entrer et **réduit ainsi la chaleur ambiante**.

Composition des films Solar



INFOS

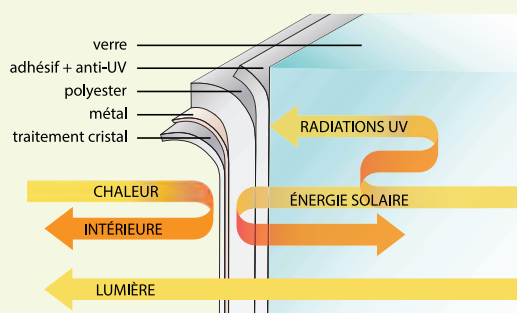

SPÉCIAUX
& SOLAIRES

SOLAR 50C

- Film de protection solaire réfléchissant
- Efficace toute l'année: isole en hiver, réduit l'effet de serre en été
- Double vitrage clair uniquement**
- Durabilité:** 6 ans avec vernis de scellement



ÉPAISSEUR	DURABILITÉ	VITRAGE	POSE	LE +	LAIZE (MM)
40 µ	6 ans	SIMPLE DOUBLE	INT.	Efficace 4 saisons	1520

Référence

SOLAR-50 (réfléchissant argent)

Vendu par ml - rl max 30 m

Prix au m²

SOLAR 80C



- Film de protection solaire réfléchissant
- Efficace toute l'année: isole en hiver, réduit l'effet de serre en été
- Amortissement rapide grâce à la réduction d'énergie consommée
- Norme **EN 1096-1** (testé en laboratoire)
- Durabilité:** 6 ans avec vernis de scellement

ÉPAISSEUR	DURABILITÉ	VITRAGE	POSE	LE +	LAIZE (MM)
50 µ	6 ans	SIMPLE	INT.	Le + efficace	1520

Référence

SOLAR-80 (réfléchissant argent)

Vendu par ml - rl max 30 m

Prix au m²

VERNIS DE SCHELLEMENT

Silicone pour le **scellement périphérique** des films solaires.
Temps avant la pose : **3 à 4 jours en été** et **3 à 4 semaines en hiver**.
Cartouche de 310 ml (permet de couvrir 30 m de joint).

Réf. **SODAL** (transparent)

Réf. **SODAL-N** (noir)

nouveau!



FILMS MIROIRS SANS TAIN : VOIR SANS ÊTRE VU - pose extérieure



L'effet miroir sans tain s'annule dès lors que la luminosité est plus importante à l'intérieur qu'à l'extérieur.



VISTA 90XC



- Film miroir sans tain à vision unilatérale
- **Intérieur** : aspect fumé, **extérieur** : aspect miroir
- Combine discrétion et contrôle solaire
- **Durabilité** : 3 ans (vertical) et 2 ans (incliné et toit) avec vernis de scellement



Référence

VISTA-90XC (réfléchissant argent)

ÉPAISSEUR	DURABILITÉ	VITRAGE	POSE	LE +	LAIZE (MM)
60 µ	2 à 3 ans	 		Vision unilatérale	1520

Vendu par ml - rl max 30 m

Prix au m²

VISTA 99XC



Jour & nuit

- Film miroir sans tain à vision unilatérale de jour comme de nuit
- **Intérieur** : aspect fumé, **extérieur** : aspect miroir
- Aspect très foncé, laisse passer 1% de luminosité
- Combine discrétion et contrôle solaire
- **Durabilité** : 3 ans (vertical) et 2 ans (incliné et toit) avec vernis de scellement

Référence

VISTA-99XC (réfléchissant argent)

ÉPAISSEUR	DURABILITÉ	VITRAGE	POSE	LE +	LAIZE (MM)
75 µ	2 à 3 ans	 		Discrétion 24h/24	1520

Vendu par ml - rl max 30 m

Prix au m²



FILMS MIROIRS SANS TAIN : VOIR SANS ÊTRE VU - pose intérieure



L'effet miroir sans tain s'annule dès lors que la luminosité est plus importante à l'intérieur qu'à l'extérieur.



VISTA 90C



- Film miroir sans tain à vision unilatérale
- **Intérieur** : aspect fumé, **extérieur** : aspect miroir
- Combine discrétion et contrôle solaire



ÉPAISSEUR	DURABILITÉ	VITRAGE	POSE	LE +	LAIZE (MM)
50 µ	10 ans			Vision unilatérale	1520

Référence

VISTA-90 (réfléchissant argent)

Vendu par ml - rl max 30 m

Prix au m²



FILM MIROIR - opaque

SKY 99XC



Opaque 100%

- Film miroir occultant, block out complet
- **Intérieur** : aspect noir, **extérieur** : aspect miroir
- Apporte une protection visuelle de jour comme de nuit
- Pas de risque de choc thermique
- **Durabilité** : 3 ans (vertical) et 2 ans (incliné et toit) avec vernis de scellement

ÉPAISSEUR	DURABILITÉ	VITRAGE	POSE	LE +	LAIZE (MM)
100 µ	2 à 3 ans	 		Totalement occultant	1520

Référence

SKY-BLACK-99XC (réfléchissant argent)

Vendu par ml - rl max 30 m

Prix au m²

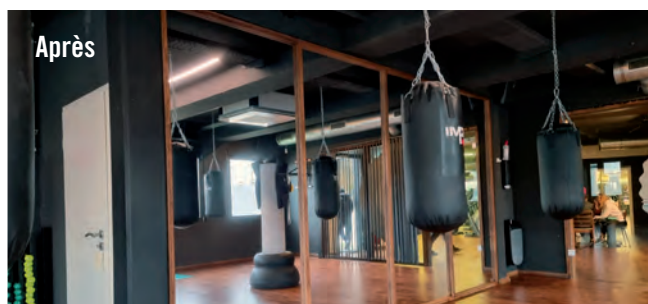

FILMS RETARDATEURS DE DÉCOLORATION

Les films ci-dessous ont été spécialement conçus afin de **ralentir la décoloration** des objets et vêtements exposés. Cependant, il n'existe **pas de protection complète** contre la décoloration car plusieurs facteurs sont responsables de cet effet (rayons ultraviolets mais aussi infrarouges, lumière visible, lumière artificielle, chaleur...).



INFOS

	REJET DE LA CHALEUR	RÉDUCTION ÉBLOUISSEMENT	TRANSMISSION LUMIÈRE	REJET RAYONS INFRAROUGES
SPECTRA 30C	49%	30%	70%	70%
SPECTRA 33C	59%	29%	68%	95%
SPECTRA 22XC	45%	18%	78%	77%
CLARITY 333XC	57%	29%	73%	97%

SPECTRA 30C



- Film de protection solaire retardateur de décoloration
- Bon compromis entre transparence et performance
- Convient aux vitrines de magasins car il n'obstrue pas la vision

Référence

SPECTRA-30 (neutre)

ÉPAISSEUR	DURABILITÉ	VITRAGE	POSE	LE +	LAIZE (MM)
55 μ	10 ans	SIMPLE DOUBLE	INT.	Quasiment incolore	1520
			Vendu par ml - rl max 30 m	Prix au m ²	

SPECTRA 33C



- Film de protection solaire retardateur de décoloration
- Bon compromis entre transparence et performance
- Convient aux administrations, hôpitaux, bureaux, etc.
- Norme **EN 1096-1** (testé en laboratoire)

nouveau!

Référence

SPECTRA-33 (légèrement fumé)

ÉPAISSEUR	DURABILITÉ	VITRAGE	POSE	LE +	LAIZE (MM)
55 μ	10 ans	SIMPLE DOUBLE	INT.	Légèrement teinté	1520
			Vendu par ml - rl max 30 m	Prix au m ²	

SPECTRA 22XC



Technologie nano-céramique

- Film de protection solaire retardateur de décoloration
- Bon compromis entre transparence et performance
- Convient aux administrations, hôpitaux, bureaux, vitrines, etc.
- Composition à base de céramique, non sensible à la corrosion
- Étant non métallique, il ne cause aucune interférence

Référence

SPECTRA-22XC (neutre bleuté)

ÉPAISSEUR	DURABILITÉ	VITRAGE	POSE	LE +	LAIZE (MM)
60 μ	5 ans (vertical)	SIMPLE DOUBLE	EXT.	Quasiment incolore	1520
			Vendu par ml - rl max 30 m	Prix au m ²	

CLARITY 333XC



Équivalence : **3M** Prestige 70

- Film de protection solaire retardateur de décoloration
- Bon compromis entre transparence et performance
- Convient aux administrations, hôpitaux, bureaux, vitrines, etc.
- Couche dure résistante aux rayures courantes, entretien facile
- Étant non métallique, il ne cause aucune interférence

nouveau!

Référence

CLARITY-333XC (gris)

ÉPAISSEUR	DURABILITÉ	VITRAGE	POSE	LE +	LAIZE (MM)
75 μ	10 ans	SIMPLE DOUBLE	EXT.	Protection infrarouge 97%	1520
			Vendu par ml - rl max 30 m	Prix au m ²	

FILMS ANTI-UV TRANSPARENTS



Le saviez-vous ?

Malgré l'efficacité des films à retarder la décoloration, il n'en demeure pas moins qu'une matière possédant une teinte mal stabilisée risque d'être décolorée tout comme les matières fragiles comme le daim, la soie, certains cuirs...



Les films anti-UV réduisent la décoloration sans l'empêcher toutefois ! Ils neutralisent les rayons UV, principale cause de décoloration. Cependant, les éclairages intérieurs et la chaleur provoquent aussi la décoloration des articles fragiles (par leur composition) ou fraîchement confectionnés, que seul un film très teinté pourrait améliorer en rejetant la chaleur.

Plus l'article à protéger du soleil est fragile, plus le film doit être teinté voire même métallisé !

CLEAR 1 UVC





- Film absorbant 99 % des rayons ultraviolets
- Réduit le vieillissement et la décoloration
- Convient pour les vitrines, les musées...

ÉPAISSEUR	DURABILITÉ	VITRAGE	POSE	LE +	LAIZE (MM)
50 µ	10 ans	 		Anti-UV	1520
Référence			Vendu par ml - rl max 30 m		Prix au m ²
CLEAR-1UVC (transparent)					

TOTAL UV 400



- Film absorbant 100 % des rayons ultraviolets
- Réduit le vieillissement et la décoloration
- Convient pour les vitrines, les musées...

ÉPAISSEUR	DURABILITÉ	VITRAGE	POSE	LE +	LAIZE (MM)
50 µ	10 ans	 		Anti-UV	1520
Référence			Vendu par ml - rl max 30 m		Prix au m ²
TOTAL-UV-400 (gris vert)					



FILMS DE SÉCURITÉ - protection contre les chocs et effractions - pose intérieure



Pour la pose de films pour vitrage, nous recommandons l'utilisation impérative du fluide **SUN POSE** page 116 et du **MAROUFLO 919** page 104. Pour ces films, il est nécessaire de maroufler fortement.

SPÉCIAUX & SOLAIRES

SAFETY 100 ORACAL® Anti-UV & sécurité		ÉPAISSEUR	DURABILITÉ	VITRAGE	POSE	LE +	LAIZE (MM)
<ul style="list-style-type: none"> Film transparent de sécurité, filtre les UV Sécurise les vitrages, empêche le verre d'éclater Norme EN 12600 		100 µ	10 ans			Sécurité	1525
Référence SAFETY-100 (transparent)					Vendu par ml - rl max 30 m	Prix au m ²	

PROTEC 4C Anti-graffitis, anti-UV & sécurité		ÉPAISSEUR	DURABILITÉ	VITRAGE	POSE	LE +	LAIZE (MM)
<ul style="list-style-type: none"> Film transparent de sécurité, filtre les UV Sécurise les vitrages, empêche le verre d'éclater Anti-graffitis : protection contre les rayures, tags et acides Normes NF F 31-112 G1 et EN 45545-1 niveau HL3 Idéal pour la pose intérieure dans les trains, bus, trams... 		120 µ	5 ans			Colle enlevable	1220 1520 - 1830
Référence PROTEC-4C (transparent)					Vendu par ml - rl max 30 m	Prix au m ²	

CLEAR 4C Anti-UV & sécurité		ÉPAISSEUR	DURABILITÉ	VITRAGE	POSE	LE +	LAIZE (MM)
<ul style="list-style-type: none"> Film transparent de sécurité, filtre les UV Sécurise les vitrages, empêche le verre d'éclater Norme EN 12600 2B2 (bris de glace involontaire) 		125 µ	12 ans			Sécurité	1220 1520 - 1830
Référence CLEAR-4C (transparent)					Vendu par ml - rl max 30 m	Prix au m ²	

SAFETY 200 ORACAL® Anti-UV & sécurité		ÉPAISSEUR	DURABILITÉ	VITRAGE	POSE	LE +	LAIZE (MM)
<ul style="list-style-type: none"> Film transparent de sécurité, filtre les UV Sécurise les vitrages, empêche le verre d'éclater Norme EN 12600 		200 µ	10 ans			Épais	1525
Référence SAFETY-200 (transparent)					Vendu par ml - rl max 30 m	Prix au m ²	



Comment ça marche ?

Nos films de sécurité forment une barrière sur la vitre permettant d'empêcher que les éclats soient projetés ou dispersés vers l'intérieur lorsque le verre se brise.

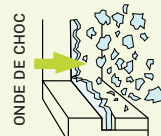

VITRE SANS FILM

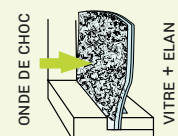

VITRE + FILM



INFOS

FILMS DE SÉCURITÉ - protection contre les chocs et effractions - pose intérieure



Pour la pose de films pour vitrage, nous recommandons l'utilisation impérative du fluide **SUN POSE** page 116 et du **MAROUFLO 919** page 104. Pour ces films, il est nécessaire de maroufler fortement.

CLEAR 7C



Anti-UV & sécurité

- Film transparent de sécurité, filtre les UV
- Sécurise les vitrages, empêche le verre d'éclater
- Norme **EN 12600 1B1** (effraction)

ÉPAISSEUR	DURABILITÉ	VITRAGE	POSE	LE +	LAIZE (MM)
210 µ	12 ans			Sécurité	1520

Référence

CLEAR-7C (transparent)

Vendu par ml - rl max 30 m

Prix au m²

SAFETY 375



Anti-UV & sécurité

- Film transparent de sécurité, filtre les UV
- Sécurise les vitrages, empêche le verre d'éclater



ÉPAISSEUR	DURABILITÉ	VITRAGE	POSE	LE +	LAIZE (MM)
375 µ	10 ans			Résistant	1525

Référence

SAFETY-375 (transparent)

Vendu par ml - rl max 30 m

Prix au m²

CLEAR 17C



Anti-UV & sécurité

Anti-explosion

- Film transparent de sécurité, filtre les UV
- Sécurise les vitrages, empêche le verre de se briser en cas de choc, retient le verre en cas d'explosion
- Normes **EN 12600 1B1** (effraction) et **EN 13541-ER1** (explosion)
- Norme **PPRT**
- **À découper sur table de découpe avant la pose**
- Scellement référencé: **DOWSIL 995** (sur commande - délai 48/72h)

nouveau!

ÉPAISSEUR	DURABILITÉ	VITRAGE	POSE	LE +	LAIZE (MM)
485 µ	10 ans			Ultra épais	1520

Référence

CLEAR-17C (transparent)

Vendu par ml - rl max 30 m

Prix au m²

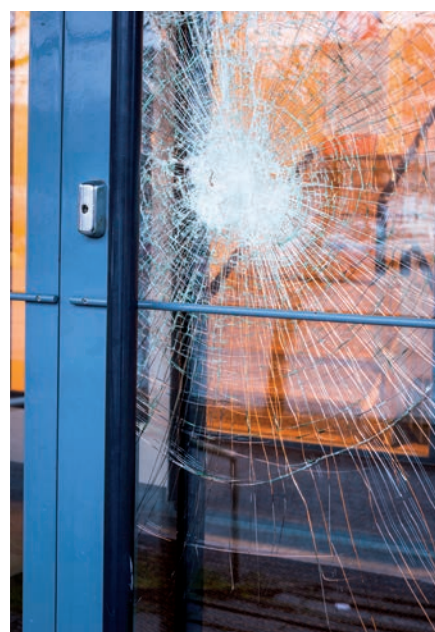
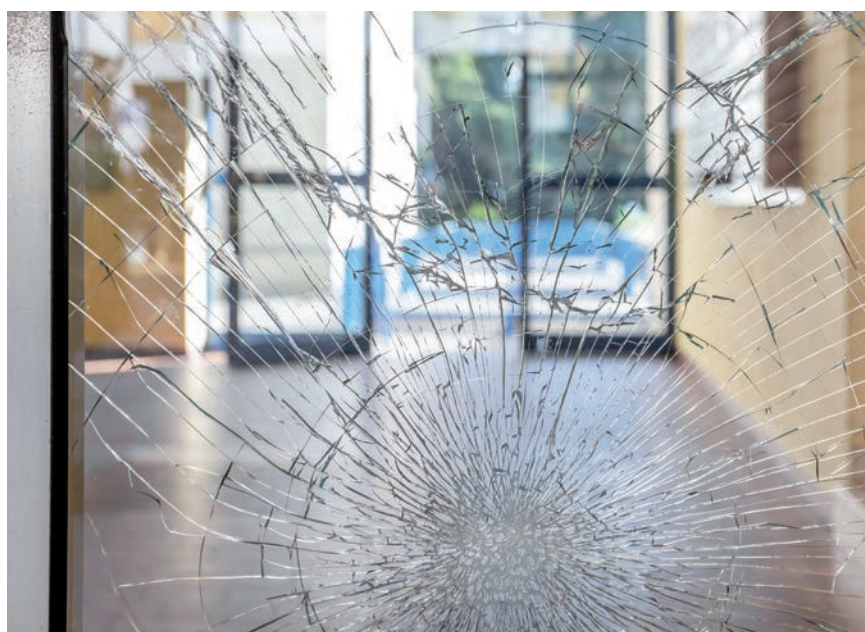

FILMS DE SÉCURITÉ - protection contre les chocs et effractions - pose extérieure



Pour la pose de films pour vitrage, nous recommandons l'utilisation impérative du fluide **SUN POSE** page 116 et du **MAROUFLO 919** page 104. Pour ces films, il est nécessaire de maroufler fortement.

SAFETY EXT 100



Anti-UV & sécurité

- Film transparent de sécurité, filtre les UV
- Sécurise les vitrages, empêche le verre d'éclater

ÉPAISSEUR	DURABILITÉ	VITRAGE	POSE	LE +	LAIZE (MM)
100 µ	10 ans	 		Sécurité	1525

Référence

SAFETY-EXT-100 (transparent)

Vendu par ml - rl max 30m

Prix au m²

CLEAR 4XCG



Anti-graffitis, anti-UV & sécurité

- Film transparent de sécurité, filtre les UV
- Sécurise les vitrages, empêche le verre d'éclater
- Anti-graffitis : protection contre les rayures, tags et acides
- Norme **EN 12600 2B2**



ÉPAISSEUR	DURABILITÉ	VITRAGE	POSE	LE +	LAIZE (MM)
125 µ	5 ans	 		Colle enlevable	1520 - 1830

Référence

CLEAR-4XCG (transparent)

Vendu par ml - rl max 30m

Prix au m²

SAFETY EXT 200



Anti-UV & sécurité

- Film transparent de sécurité, filtre les UV
- Sécurise les vitrages, empêche le verre d'éclater

ÉPAISSEUR	DURABILITÉ	VITRAGE	POSE	LE +	LAIZE (MM)
200 µ	10 ans	 		Résistant	1525

Référence

SAFETY-EXT-200 (transparent)

Vendu par ml - rl max 30m

Prix au m²



FILMS POUR LA SÉRIGRAPHIE

Films en feuilles	216 - 217
Films typons	218
Films en rouleaux	219

SPÉCIAUX
& SOLAIRES

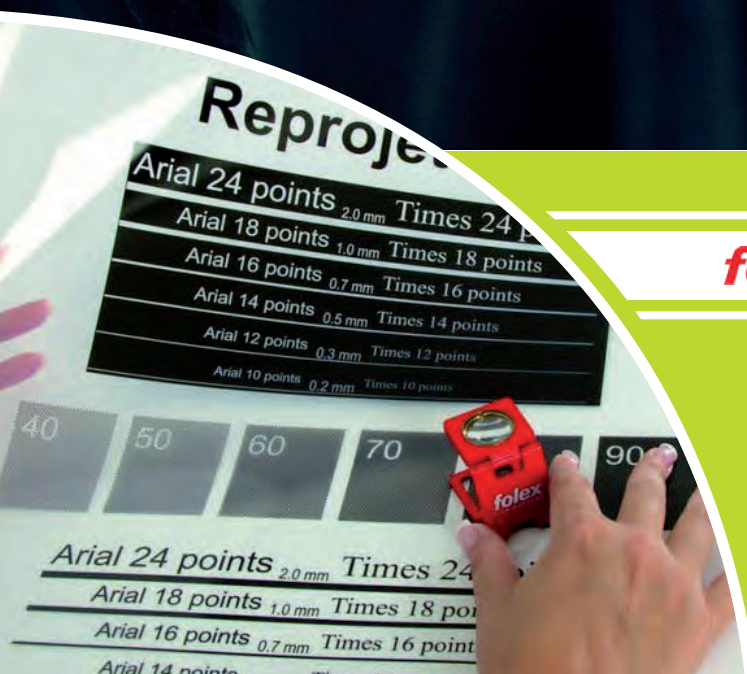

folex® **REPROJET**

- Film polyester
- Aspect transparent brillant
- Pour la sélection des couleurs en sérigraphie

Retrouvez ce produit p. 218

FILMS EN FEUILLES

640 **ORACAL®**

- Film PVC monomère

	ÉPAISSEUR	DURABILITÉ	COLLE	FORMAT
	80 µ	3 ans	Polyacrylate permanente	700 x 1000 mm Par paquet de 100 feuilles
Référence		au paquet	par 5 paquets	par 5 paquets
F640-00 (transparent brillant)				
F640-10 (blanc brillant)				
F640M-10 (blanc mat)				
F640R-00 (transparent brillant refendu)				
F640R-10 (blanc brillant refendu) - également disponible par 2500 feuilles				
F640MR-10 (blanc mat refendu)				
F640-CLS (rouge 31 - orange 35 - noir 70)				
F640R-CLS (jaune 21 ou jaune cadmium 22 refendu)				
			Prix / paquet	Prix / m ²

620 **ORACAL®** Enlevable

- Film PVC monomère
- Enlevabilité de 2 ans

	ÉPAISSEUR	DURABILITÉ	COLLE	FORMAT
	80 µ	3 ans	Polyacrylate enlevable	700 x 1000 mm Par paquet de 100 feuilles
Référence		au paquet	par 5 paquets	par 5 paquets
F620-00 (transparent brillant)				
F620-10 (blanc brillant)				
F620M-10 (blanc mat)				
F620R-10 (blanc brillant refendu)				
F620R-00 (transparent brillant refendu)				
			Prix / paquet	Prix / m ²

1640 **ORACAL®** 

- Film PVC monomère
- Euroclasse C-s2, d0

	ÉPAISSEUR	DURABILITÉ	COLLE	FORMAT
	100 µ	3 ans	Polyacrylate permanente	700 x 1000 mm Par paquet de 100 feuilles
Référence		au paquet	par 5 paquets	par 5 paquets
F1640-00 (transparent brillant)				
F1640-10 (blanc brillant)				
F1640R-00 (transparent brillant refendu)				
F1640R-10 (blanc brillant refendu)				
			Prix / paquet	Prix / m ²

1640 HT **ORACAL®** 

- Film PVC monomère
- Adhésion 22 N/25mm

	ÉPAISSEUR	DURABILITÉ	COLLE	FORMAT
	100 µ	3 ans	Polyacrylate permanente HIGH TACK	700 x 1000 mm Par paquet de 100 feuilles
Référence		au paquet	par 5 paquets	par 5 paquets
F1640HT-10 (blanc brillant)				
			Prix / paquet	Prix / m ²

FILMS EN FEUILLES



Retrouvez le ruban de masquage pour écrans réf. **PT810** - page 164

352 **ORACAL®** Aspects métallisés

- Film polyester

	ÉPAISSEUR	DURABILITÉ	COLLE	FORMAT
	23 µ	2 ans <i>Or brillant : 1 an</i>	Solvant polyacrylate permanente	700 x 1000 mm <i>Par paquet de 100 feuilles</i>
Référence			au paquet	au paquet
F352-000 (transparent brillant)				
F352-001 (chrome brillant)				
F352-002 (chrome mat)				
F352-003 (or brillant)				
F352-010 (blanc brillant)				
			Prix / paquet	Prix / m ²

820 **ORACAL®** Ultra destructible

- Film PVC coulé
- La capacité adhésive du film est plus haute que sa résistance à la traction
- Enlevable par petits segments



	ÉPAISSEUR	DURABILITÉ	COLLE	FORMAT
	55 µ	5 ans	Polyacrylate permanente	700 x 1000 mm <i>Par paquet de 100 feuilles</i>
Référence			au paquet	au paquet
F820G-10 (blanc brillant)				
F820M-10 (blanc mat)				
			Prix / paquet	Prix / m ²

1610 **ORACAL®** Ultra enlevable

- Film PVC monomère
- Pour la signalétique enlevable

	ÉPAISSEUR	DURABILITÉ	COLLE	FORMAT
	100 µ	3 ans	Polyacrylate ultra enlevable	700 x 1000 mm <i>Par paquet de 100 feuilles</i>
Référence		au paquet	par 5 paquets	par 5 paquets
F1610-00 (transparent brillant)				
F1610-10 (blanc brillant)				
			Prix / paquet	Prix / m ²

Les paquets de feuilles sont livrés par transport messagerie avec un délai de 48/72 heures. Pour les produits en stock, veuillez passer vos commandes avant 12 heures pour un départ le jour même. Certains produits peuvent faire l'objet d'une commande spéciale usine, veuillez vous renseigner pour le délai.



FILMS TYPONS

FILMS INACTINIQUES **folex**

- Film polyester transparent avec couche de découpe rouge
- Pour le masquage des négatifs et les pochoirs de masquage



Référence

INACTINIQUE 130 - en laize de 1220 mm

INACTINIQUE 130 - en laize de 610 mm

rl de 10 m

ÉPAISSEUR

130 µ

COLLE

-

LAIZE (MM)

610 - 1220

rl de 25 m

rl de 50 m

rl de 50 m

Prix/ml

Prix/m²REPROJET **folex**

- Film polyester transparent brillant
- Pour la sélection des couleurs en sérigraphie
- Netteté optimale des points et des traits
- Légèrement structurée

Imprimable

ECO-SOLV.

ÉPAISSEUR

155 µ

COLLE

-

LAIZE (MM)

610 - 1070

Référence

REPROJET-ES-CL (transparent brillant)

rl de 30 m



FILMS EN ROULEAUX

1670

ORACAL®



Profiled Only

Forte opacité

- Film PVC
- Pour masquage ou fond d'enseigne
- Euroclasse C-s2, d0

*Laize de 1260 mm disponible jusqu'à épuisement du stock

ÉPAISSEUR	DURABILITÉ	COLLE	COMPATIBILITÉ	LAIZE (MM)
110 µ	3 ans	Polyacrylate permanente	ECO-SOLV. UV LATEX	1000 - 1260*
			rl de 25 m	rl de 50 m

Référence

1670-010 (blanc brillant opaque)

1640 HT

ORACAL®



- Film PVC monomère
- Adhère sur matériaux souples (ex: PE et PP)
- Tack initial élevé 22 N/25 mm

ÉPAISSEUR	DURABILITÉ	COLLE	LAIZE (MM)
100 µ	3 ans	Acrylique permanente HIGH TACK	1000
		rl de 25 m	rl de 50 m

Référence

1640HT-010 (blanc brillant)

1050 HT

ORACAL®



- Film PVC polymère
- Très bonne adhérence sur matériaux apolaires (ex: PE et PP)
- Tack de départ : 28 N/25mm
- Résistant à la plupart des huiles, graisses, carburants, solvants...

ÉPAISSEUR	DURABILITÉ	COLLE	LAIZE (MM)
100 µ	7 ans	Solvant polyacrylate permanente HIGH TACK	1000
		rl de 25 m	rl de 50 m

Référence

1050HT-010 (blanc brillant)

820

ORACAL®

Ultra destructible

- Film PVC coulé ultra destructible
- La capacité adhésive est supérieure à la résistance à la traction
- Enlevable par petits segments
- Imprimable en numérique, voir page 261



ÉPAISSEUR	DURABILITÉ	COLLE	COMPATIBILITÉ	LAIZE (MM)
55 µ	5 ans	Polyacrylate permanente	ECO-SOLV. UV LATEX SÉRI	1000
		multiples de 5 m	rl de 25 m	rl de 50 m

Référence

820G-010 (blanc brillant)

9300

ORALLUX®

Photoluminescent

- Film photoluminescent pour le marquage de sécurité
- Normes DIN 67510-1 et DIN 53438
- 23 mcd/m² après 10 min - 3 mcd/m² après 60 min (faiblement lumineux)
- Le film s'éteint totalement au bout de 5h
- Version imprimable de ce film page 261 (3930)



ÉPAISSEUR	DURABILITÉ	COLLE	LAIZE (MM)
150 µ	5 ans en intérieur	Solvant polyacrylate permanente	1000

Référence

9300-00 (jaune pâle)

Vendu au ml



IMPRESSION AQUEUSE

Vous imprimez en aqueux ?

Découvrez nos produits spécifiques
dans l'onglet "**IMPRESSION AQUEUSE**" sur notre **site internet**,
ou demandez la **brochure** dédiée à votre technico-commercial !



4 rue de la Gravière
67720 Weyersheim
Tél. 03 88 51 70 43
commandes@sdag.net



www.boutique-sdag.net

**SDAG
ADHÉSIFS**
J'ADHÈRE!

NUMÉRIQUE ADHÉSIF

Films et papiers sans PVC	222 - 225
Films monomères	226 - 233
Films PVC hybrides	234 - 235
Films polymères	236 - 239
Films spécial bâches - film longue durée	240
Film spécial avions - film spécial hydrocarbures	241
Films coulés	243 - 246
Films à colle renforcée high tack	248 - 251
Films microperforés	252 - 256
Films ultra transparents	258 - 259
Films rétro réfléchissants	260
Films photoluminescents - film ultra destructible	261
Films holographiques - bâche adhésive	262
Films repositionnables	263
Films sans colle	264 - 265
Films électrostatiques	265
Applications pour le sol	266 - 269



SD-DOT

nouveau!

- Film polypropylène - sans PVC
- Aspect blanc mat
- Enduction de points de colle enlevable

Retrouvez ce produit p. 223

FILM SANS PVC COURTE DURÉE - colle acrylique transparente perm.



Comparatif des ressources utilisées dans le cycle de production des matières plastiques



INFOS

ÉNERGIE (MJ/kg)

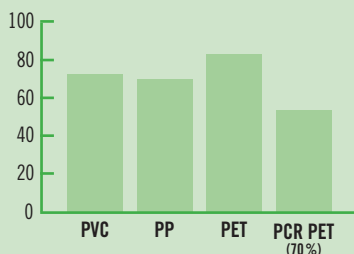

EAU (l/m²)

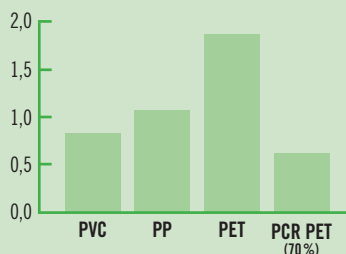

CO2 (g/kg)

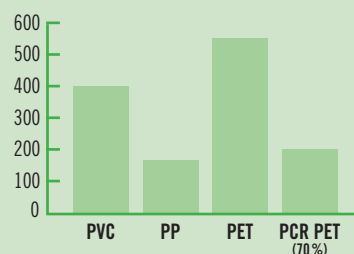

PÉTROLE BRUT (kg)

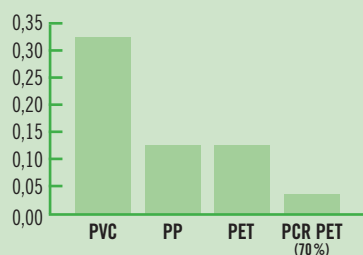

À retenir

- ▶ **Le PVC** : pour des applications durables et compte tenu de la durée d'utilisation nécessitée, le PVC souple est parfois le plus éco-responsable
- ▶ **Le PCR PET** : le polyester avec 70 % de matière recyclée est dans l'ensemble le plus performant
- ▶ **Le PP** : allié des rejets de CO2 et une consommation d'eau limitée pour un coût mesuré, cette matière s'impose donc comme le standard des prochaines années pour les applications de courte durée.

NUMÉRIQUE ADHÉSIF

3740 ORAJET®

- Film polypropylène couché - sans PVC
- Utilisation intérieure et extérieure de courte durée
- Pose à sec
- Fabriqué dans l'UE sur un site certifié ISO 9001

ÉPAISSEUR	DURABILITÉ	COLLE	COMPATIBILITÉ	LAIZE (MM)	LAMINATION
60 µ	2 ans	Acrylique permanente	UV	1050 - 1370	236 LF 8510 CS PP SDL-PP65M p. 325 rl de 50 m

Référence

3740M (blanc mat)

FILMS SANS PVC COURTE DURÉE - colle acrylique grise permanente



JT 8510 PG



Sans chlore ni phtalate

- Film polypropylène - sans PVC
- Pour surfaces lisses et planes
- Bonne rigidité
- Liner kraft 125 g/m²
- Euroclasse B-s1, d0

ÉPAISSEUR	DURABILITÉ	COLLE	COMPATIBILITÉ	LAIZE (MM)	LAMINATION
90 µ	3 ans	Acrylique permanente grise	UV LATEX	1370	236 LF 8510 CS PP SDL-PP65M p. 325 rl de 25 m rl de 50 m

Référence

JT-8510-WM-PG (blanc mat)

3174X



Profil

- Film polypropylène - sans PVC
- Pour surfaces planes ou légèrement bombées
- Euroclasse C-s1, d0



ÉPAISSEUR	DURABILITÉ	COLLE	COMPATIBILITÉ	LAIZE (MM)	LAMINATION
100 µ	2 ans	Acrylique permanente grise	ECO-SOLV. UV LATEX	1370	236 LF 8510 CS PP SDL-PP65M p. 325 rl de 25 m rl de 50 m

Référence

3174X-010 (blanc brillant)



FILMS SANS PVC COURTE DURÉE - colle acrylique enlevable

SD-145 MRT



Sans chlore ni phtalate

Le plus épais

- Film polypropylène - sans PVC
- Pour surfaces lisses et planes
- Bonne rigidité
- Liner PE 2 faces



ÉPAISSEUR	DURABILITÉ	COLLE	COMPATIBILITÉ	LAIZE (MM)	LAMINATION
120 µ	3 ans	Acrylique enlevable grise	ECO-SOLV. UV LATEX	1370	236 LF 8510 CS PP SDL-PP65M GF213 p. 325, 340 rl de 50 m

Référence

SD-145MRT (blanc mat)

SD-AF100 MRT



Pose facile

- Film polypropylène - sans PVC
- Liner Air Free PE
- Pose à sec
- Produit 10 % plus léger qu'un film PVC équivalent
- Fabriqué dans l'UE sur un site certifié ISO 9001

ÉPAISSEUR	DURABILITÉ	COLLE	COMPATIBILITÉ	LAIZE (MM)	LAMINATION
100 µ	3 ans	Acrylique structurée enlevable transparente	ECO-SOLV. UV LATEX	1050 - 1370	236 LF 8510 CS PP SDL-PP65M p. 325 rl de 50 m

Référence

SD-AF100MRT (blanc mat)

3172X



Enlevable

- Film polypropylène - sans PVC
- Pour surfaces planes ou légèrement bombées
- Euroclasse B-s1, d0
- Certificat de conformité à la découpe laser

ÉPAISSEUR	DURABILITÉ	COLLE	COMPATIBILITÉ	LAIZE (MM)	LAMINATION
100 µ	2 ans	Acrylique enlevable grise	ECO-SOLV. UV LATEX	1370	236 LF 8510 CS PP SDL-PP65M GF213 p. 325 rl de 50 m

Référence

3172X-010 (blanc brillant)

FILM SANS PVC COURTE DURÉE - technologie points de colle



SD-DOT



Repositionnable

Pose et dépose facile

- Film polypropylène - sans PVC
- Enduction de points de colle enlevable
- Utilisation intérieure, pose à sec
- Bonne adhésion sur surfaces lisses
- Liner polyester, idéal pour l'impression
- Se découpe au plotter

nouveau!

ÉPAISSEUR	DURABILITÉ	COLLE	COMPATIBILITÉ	LAIZE (MM)	LAMINATION
145 µ	1 an	Acrylique enlevable transparente	ECO-SOLV. UV LATEX	1050 1370 - 1520	AUCUNE rl de 50 m

Référence

SD-DOT-M10 (blanc mat)



PAPIERS ADHÉSIFS - colle acrylique permanente



3683 **SIHL**

- Papier adhésif, dos bleu - sans PVC
- Utilisation intérieure ou extérieure
- Se découpe au plotter (pleine chair uniquement)

GRAMMAGE	DURABILITÉ	COLLE	COMPATIBILITÉ	LAIZE (MM)	LAMINATION
135 g/m ² 150 µ	-	Acrylique permanente	ECO-SOLV. UV LATEX	1370	-

Référence 3683 (blanc satiné) rl de 50 m

3685 **SIHL**

- Papier adhésif - sans PVC
- Blanc brillant haute qualité
- Se découpe au plotter

GRAMMAGE	DURABILITÉ	COLLE	COMPATIBILITÉ	LAIZE (MM)	LAMINATION
135 g/m ² 150 µ	-	Acrylique permanente	ECO-SOLV. UV LATEX	1370	-

Référence 3685 (blanc brillant) rl de 30 m



FILMS SANS PVC - moyenne durée



ENVISION™ 48 **3M** **2D**

- Film polymère - sans PVC
- CONTROLTAC
- Liner PE 2 faces
- Euroclasse B-s2, d0

ÉPAISSEUR	DURABILITÉ	COLLE	COMPATIBILITÉ	LAIZE (MM)	LAMINATION
80 µ	5 ans	Acrylique permanente grise	ECO-SOLV. UV LATEX	1370	3M 8048 - 8050 p. 326

Référence 48-20 (blanc mat) rl de 25 m rl de 50 m

ENVISION™ 48C **3M** **2D** **Profil** **Pose facile**

- Film polymère - sans PVC
- CONTROLTAC + COMPLY
- Liner Comply PE 2 faces
- Euroclasse B-s2, d0

ÉPAISSEUR	DURABILITÉ	COLLE	COMPATIBILITÉ	LAIZE (MM)	LAMINATION
80 µ	5 ans	Acrylique structurée permanente ou enlevable grise	ECO-SOLV. UV LATEX	1370	3M 8048 - 8050 p. 326

Référence 48C-20 (blanc mat - colle permanente structurée) rl de 25 m rl de 50 m
48C-20R (blanc mat - colle enlevable structurée)

FILMS SANS PVC - conformables longue durée



3971 RA+ **ORAJET®** **3D** **RapidAir®** **ProSlide** **Pose facile**

- Film coulé PU premium - sans PVC ni plastifiants
- Application sur véhicules ou surfaces bombées
- Repositionnable à la pose grâce à sa technologie **ProSlide**
- Liner **RapidAir®** PE couché 2 faces

ÉPAISSEUR	DURABILITÉ	COLLE	COMPATIBILITÉ	LAIZE (MM)	LAMINATION
50 µ	10 ans	Solvant structurée permanente repositionnable grise	ECO-SOLV. UV LATEX	1370 - 1520	ORAGUARD 279 p. 326
			multiples de 5 m	rl de 25 m	rl de 50 m

Référence
3971RA (blanc brillant)



LX480 MC **3M** **3D** **Certified for HP Latex Inks Profil** **Pose facile**

- Film sans PVC ni phtalate
- Pour application sur véhicules ou murs
- **CONTROLTAC + MICRO-COMPLY**
- Liner **Comply** PE couché 2 faces

ÉPAISSEUR	DURABILITÉ	COLLE	COMPATIBILITÉ	LAIZE (MM)	LAMINATION
50 µ	12 ans	Solvant structurée permanente repositionnable grise	UV LATEX	1370 - 1520	3M 8548-8550 p. 326
			multiples de 5 m	rl de 25 m	rl de 50 m

Référence
LX480MC-10 (blanc satiné)

SV480 MC **3M** **3D** **Pose facile**

- Film sans PVC ni phtalate
- Pour application sur véhicules ou murs
- **CONTROLTAC + MICRO-COMPLY**
- Liner **Comply** PE couché 2 faces

ÉPAISSEUR	DURABILITÉ	COLLE	COMPATIBILITÉ	LAIZE (MM)	LAMINATION
50 µ	12 ans	Solvant structurée permanente repositionnable grise	ECO-SOLV.	1370 - 1520	3M 8548-8550 p. 326
			multiples de 5 m	rl de 25 m	rl de 50 m

Référence
SV480MC-10 (blanc satiné)

FILM SANS PVC À COLLE RENFORCÉE - application murale



WW 319 **mactac®** **EURO** **2D**

- Film PU conformable - sans PVC
- Adhésion 20N/25mm
- Euroclasse B-s1, d0
- Application sur surfaces irrégulières ou ondulées

nouveau!

ÉPAISSEUR	DURABILITÉ	COLLE	COMPATIBILITÉ	LAIZE (MM)	LAMINATION
80 µ	5 ans	Acrylique permanente grise HIGH TACK	ECO-SOLV. UV LATEX	1370	8048 - 8050 Surfaces lisses: LF 8510 CS PP p. 325, 326
				rl de 25 m	rl de 50 m

Référence
WW319 (blanc brillant)

MONOMÈRES PERMANENTS - colle acrylique transparente

3164 **ORAJET**®   Profil

- Film PVC monomère
- Euroclasse B-s1, d0
- Livraison par messagerie en 48/72h pour la laize de **2000 mm**



ÉPAISSEUR	DURABILITÉ	COLLE	COMPATIBILITÉ	LAIZE (MM)	LAMINATION
100 µ	4 ans	Acrylique permanente transparente	ECO-SOLV. UV LATEX	760 1050 - 1260 1370 - 1520 1600 - 2000	ORAGUARD 200 - 210 p. 328, 330

Référence

3164-010 (blanc brillant)

3164M-010 (blanc mat)

3164-000 (transparent brillant)

3164M-000 (transparent mat) - laizes de 1050, 1370 et 1600 mm uniquement

rl de 50 m

SD-95  Haute opacité

- Film PVC monomère
- Liner PE 2 faces
- Opacité et blancheur optimales grâce à son PVC enrichi en pigments blancs

ÉPAISSEUR	DURABILITÉ	COLLE	COMPATIBILITÉ	LAIZE (MM)	LAMINATION
100 µ	3 ans	Acrylique permanente transparente	ECO-SOLV. UV LATEX	1050 1370 - 1600	SD MÉDIAS SDL-90 p. 328

Référence

SD-95 (blanc brillant)

rl de 50 m

JT 8500 PT    Profil

- Film PVC souple monomère
- Liner kraft 120 g/m²
- Euroclasse B-s1, d0

ÉPAISSEUR	DURABILITÉ	COLLE	COMPATIBILITÉ	LAIZE (MM)	LAMINATION
95 µ	3 ans	Acrylique permanente transparente	ECO-SOLV. UV LATEX	1050 1370 - 1600	MACTAC LF 8500 p. 328

Référence

JT-8500-WG-PT (blanc brillant)

JT-8500-WM-PT (blanc mat)

rl de 50 m

MONOMÈRES PERMANENTS - colle acrylique grise

3164X **ORAJET**®    Profil

- Film PVC monomère
- Euroclasse B-s1, d0
- Livraison par messagerie en 48/72h pour la laize de **2000 mm** et rl de **100 m**



ÉPAISSEUR	DURABILITÉ	COLLE	COMPATIBILITÉ	LAIZE (MM)	LAMINATION
100 µ	4 ans	Acrylique permanente grise	ECO-SOLV. UV LATEX	760 1050 - 1260 1370 - 1520 1600 - 2000	ORAGUARD 200 - 210 p. 328, 330

Référence

3164XG-010 (blanc brillant) - laize de 1370 mm aussi disponible en rl de 100 m

3164XM-010 (blanc mat)

rl de 50 m

JT 8500 PG    Profil

- Film PVC souple monomère
- Liner kraft 120 g/m²
- Euroclasse B-s1, d0

ÉPAISSEUR	DURABILITÉ	COLLE	COMPATIBILITÉ	LAIZE (MM)	LAMINATION
95 µ	3 ans	Acrylique permanente grise	ECO-SOLV. UV LATEX	1050 1370 - 1600	MACTAC LF 8500 p. 328

Référence

JT-8500-WG-PG (blanc brillant)

JT-8500-WM-PG (blanc mat)

rl de 50 m

MONOMÈRES PERMANENTS - colle acrylique grise ou noire

3641 ORAJET® Faible épaisseur Colle grise

<ul style="list-style-type: none"> Film PVC monomère 	ÉPAISSEUR	DURABILITÉ	COLLE	COMPATIBILITÉ	LAIZE (MM)	LAMINATION
	80 µ	4 ans	Acrylique permanente grise	  	1370	ORAGUARD 200 - 210 p. 328, 330 rl de 50 m
Référence 3641-010 (blanc brillant)						

4239 FEDRIGONI SELF-ADHESIVES Colle noire

<ul style="list-style-type: none"> Film PVC monomère opaque Opacité maximale 	ÉPAISSEUR	DURABILITÉ	COLLE	COMPATIBILITÉ	LAIZE (MM)	LAMINATION
	100 µ	4 ans	Acrylique permanente noire	  	1370	ORAGUARD 200 - 210 ou SDL-90 p. 328, 330 rl de 50 m
Référence 4239 (blanc brillant)						

MONOMÈRES PERMANENTS - colle acrylique structurée

3164X RA ORAJET® EURO RapidAir® Pose facile Colle grise

<ul style="list-style-type: none"> Film PVC monomère Pose facile <i>Rapid Air</i>® Euroclasse B-s1, d0 	ÉPAISSEUR	DURABILITÉ	COLLE	COMPATIBILITÉ	LAIZE (MM)	LAMINATION
	100 µ	4 ans	Acrylique structurée permanente grise	  	760 - 1050 1370 - 1520	ORAGUARD 200 - 210 p. 328, 330 rl de 50 m
Référence 3164XRA-010 (blanc brillant) 3164XMRA-010 (blanc mat)						

SD-AF 95 SD MEDIAS Ancien SD-AF 100GP Pose facile Haute opacité

<ul style="list-style-type: none"> Film PVC monomère pose facile Liner Air Free PE 2 faces Opacité et blancheur optimales grâce à son PVC enrichi en pigments blancs 	ÉPAISSEUR	DURABILITÉ	COLLE	COMPATIBILITÉ	LAIZE (MM)	LAMINATION
	100 µ	3 ans	Acrylique structurée permanente transparente	  	1050 1370 - 1600	SD MÉDIAS SDL-90 p. 328 rl de 50 m
Référence SD-AF95 (blanc brillant)						

MONOMÈRE PERMANENT FORTE ÉPAISSEUR - colle acrylique

3264 ORAJET® Forte épaisseur



<ul style="list-style-type: none"> Film PVC monomère Utilisation intérieure ou extérieure courte durée Idéal pour l'habillage de panneaux, sa forte épaisseur facilite la pose 	ÉPAISSEUR	DURABILITÉ	COLLE	COMPATIBILITÉ	LAIZE (MM)	LAMINATION
	200 µ	4 ans	Acrylique permanente transparente	  	1370	ORAGUARD 200 - 210 p. 328, 330 rl de 25 m rl de 50 m
Référence 3264 (blanc brillant)						

MONOMÈRES ENLEVABLES - colle acrylique transparente

3162 **ORAJET**® 

- Film PVC monomère
- Euroclasse B-s2, d0



ÉPAISSEUR	DURABILITÉ	COLLE	COMPATIBILITÉ	LAIZE (MM)	LAMINATION
100 µ	4 ans	Acrylique enlevable	  	760 - 1050 1260 - 1370 1520 - 1600	ORAGUARD 200 - 210 p. 328, 330 rl de 50 m

Référence

3162-010 (blanc brillant)



3162M-010 (blanc mat)

3162-000 (transparent brillant) - laizes de 1050, 1370 et 1600 mm uniquement

3162M-000 (transparent mat) - laizes de 1050, 1370 et 1600 mm uniquement

SD-92 M  Haute opacité

- Film PVC monomère
- Liner PE 2 faces
- Haute opacité

ÉPAISSEUR	DURABILITÉ	COLLE	COMPATIBILITÉ	LAIZE (MM)	LAMINATION
100 µ	3 ans	Acrylique enlevable transparente	  	1050 1370 - 1600	SD MÉDIAS SDL-90 p. 328 rl de 50 m

Référence

SD-92M (blanc mat)

JT 8500 RT  

- Film PVC souple monomère
- Liner kraft 120 g/m²
- Euroclasse B-s1, d0

ÉPAISSEUR	DURABILITÉ	COLLE	COMPATIBILITÉ	LAIZE (MM)	LAMINATION
95 µ	3 ans	Acrylique enlevable transparente	  	1050 1370 - 1600	MACTAC LF 8500 p. 328 rl de 50 m

Référence

JT-8500-WG-RT (blanc brillant)

JT-8500-WM-RT (blanc mat)

JT-8500-CG-RT (transparent brillant)

MONOMÈRES ENLEVABLES - colle acrylique grise

3162X **ORAJET**®   Profil

- Film PVC monomère
- Euroclasse B-s2, d0



ÉPAISSEUR	DURABILITÉ	COLLE	COMPATIBILITÉ	LAIZE (MM)	LAMINATION
100 µ	4 ans	Acrylique enlevable grise	  	760 - 1050 1260 - 1370 1520 - 1600	ORAGUARD 200 - 210 p. 328, 330 rl de 50 m

Référence

3162XG-010 (blanc brillant)

3162XM-010 (blanc mat)

JT 8500 RG  

- Film PVC souple monomère
- Liner kraft 120 g/m²
- Euroclasse B-s1, d0

ÉPAISSEUR	DURABILITÉ	COLLE	COMPATIBILITÉ	LAIZE (MM)	LAMINATION
95 µ	3 ans	Acrylique enlevable grise	  	1050 1370 - 1600	MACTAC LF 8500 p. 328 rl de 50 m

Référence

JT-8500-WG-RG (blanc brillant)

JT-8500-WM-RG (blanc mat)

MONOMÈRES ENLEVABLES - colle acrylique structurée

3162X RA



Pose facile

- Film PVC monomère
- Pose facile *RapidAir*®
- Euroclasse C-s2, d0



ÉPAISSEUR	DURABILITÉ	COLLE	COMPATIBILITÉ	LAIZE (MM)	LAMINATION
100 µ	4 ans	Acrylique structurée enlevable grise	ECO-SOLV. UV LATEX	760 - 1050 1370 - 1520	ORAGUARD 200 - 210 p. 328, 330 rl de 50 m

Référence

3162XRA-010 (blanc brillant)

3162XMRA-010 (blanc mat)

SD-AF 92 M



Ancien SD-AF 102MR

Pose facile

Haute opacité

- Film PVC monomère pose facile
- Liner Air Free PE 2 faces
- Opacité et blancheur optimales grâce à son PVC enrichi en pigments blancs

nouveau!

ÉPAISSEUR	DURABILITÉ	COLLE	COMPATIBILITÉ	LAIZE (MM)	LAMINATION
100 µ	3 ans	Acrylique structurée enlevable transparente	ECO-SOLV. UV LATEX	1050 1370 - 1600	SD MÉDIAS SDL-90 p. 328 rl de 50 m

Référence

SD-AF92M (blanc mat)

SD-AF 100C



Pose facile

Transparent

- Film PVC monomère pose facile
- Liner Air Free PE 2 faces
- Pose intérieure
- Idéal pour l'impression en miroir avec un blanc de soutien

ÉPAISSEUR	DURABILITÉ	COLLE	COMPATIBILITÉ	LAIZE (MM)	LAMINATION
100 µ	3 ans	Acrylique structurée enlevable transparente	ECO-SOLV. UV LATEX	1370	SD MÉDIAS SDL-90 p. 328

Référence

SD-AF100C (transparent brillant)

MONOMÈRES ENLEVABLES FORTE ÉPAISSEUR - colle acrylique

3262



Forte épaisseur

- Film PVC monomère
- Utilisation intérieure ou extérieure courte durée, pose à plat sur supports lisses
- Habillage de panneaux, son épaisseur facilite la pose

ÉPAISSEUR	DURABILITÉ	COLLE	COMPATIBILITÉ	LAIZE (MM)	LAMINATION
200 µ	4 ans	Acrylique enlevable	ECO-SOLV. UV LATEX	1370	ORAGUARD 200 - 210 p. 328, 330 rl de 50 m

Référence

3262-010 (blanc brillant)

SD-AF 172 MR



Pose facile

Forte épaisseur

- Film PVC monomère pose facile
- Liner Air Free PE 2 faces
- Utilisation intérieure ou extérieure sur surfaces planes et lisses
- Idéal pour la réalisation de stands



ÉPAISSEUR	DURABILITÉ	COLLE	COMPATIBILITÉ	LAIZE (MM)	LAMINATION
170 µ	3 ans	Acrylique structurée enlevable transparente	ECO-SOLV. UV LATEX	1370	-

Référence

SD-AF172MR (blanc mat)



mactac®

Mactac JT 8300 Dot Series

Le film qui s'applique tout seul ! ...ou presque

Avec la nouvelle gamme JT 8300 Dot, plus besoin d'être un expert en pose pour habiller les vitrines en un rien de temps! Conçus pour permettre à tout un chacun d'appliquer facilement des décorations ou des messages promotionnels sur les vitrines ou à l'intérieur des points de vente, les films JT 8300 Dot sont encore plus faciles à utiliser que les films équipés d'un adhésif structuré (aide à la pose) !



Avantages

- Solution économique monocouche
- Excellente imprimabilité sur toutes les principales plateformes
- Facilité d'application et de retrait grâce aux points d'adhésif
- Propriétés antidérapantes pour la version JT 8300 Dot Floor, même après l'impression

Applications

- Campagnes de communication ou de publicité à court terme
- Affiches saisonnières (par exemple, ventes de fin d'année, Black Friday...)
- Activités promotionnelles et lancements de produits
- Expositions temporaires et foires commerciales



©2023 Avery Dennison Corporation. Tous droits réservés. Avery Dennison et toutes les autres marques d'Avery Dennison, la présente publication, son contenu, les noms et les codes de produits sont la propriété d'Avery Dennison Corporation. Toutes les autres marques et les noms de produits sont des marques déposées appartenant à leurs propriétaires respectifs. La présente publication ne doit pas être utilisée, copiée ou reproduite dans son ensemble ou en partie, quelque fin que ce soit autre que le marketing effectué par Avery Dennison.

Toutes les déclarations, les informations techniques et les recommandations de Mactac sont fondées sur des tests jugés fiables, mais ne constituent pas une garantie. Tous les produits Mactac sont vendus avec la compréhension que l'acheteur a déterminé de manière indépendante le caractère pertinent de ces produits pour son utilisation. Tous les produits Mactac sont vendus conformément aux conditions générales de vente d'Avery Dennison, voir <http://terms.europe.averydennison.com>

2023_32283 FR



MONOMÈRE SUPER ENLEVABLE - colle acrylique

3628

ORAJET®



Dépose facile

- Film PVC monomère ultra enlevable
- Euroclasse B-s2, d0
- Marquage temporaire (vitrines, signalétique...)
- Pose à sec

ÉPAISSEUR	DURABILITÉ	COLLE	COMPATIBILITÉ	LAIZE (MM)	LAMINATION
80 µ	2 ans	Acrylique ultra enlevable	ECO-SOLV. UV LATEX	1370	ORAGUARD 200 - 210 p. 328, 330
Référence				rl de 25 m	rl de 50 m
3628-010 (blanc brillant)					
3628-000 (transparent brillant)					
3628M-010 (blanc mat)					

MONOMÈRE ENLEVABLE - technologie points de colle

JT 8300 RTDOT



Pose et dépose facile



Disponible sans PVC
p. 223 - SD-DOT

- Film PVC monomère
- Enduction de points de colle enlevable
- Utilisation intérieure, pose à sec
- Bonne adhésion sur surfaces lisses
- Euroclasse B-s2, d0
- Ne s'imprime pas en UV Gel

nouveau!

ÉPAISSEUR	DURABILITÉ	COLLE	COMPATIBILITÉ	LAIZE (MM)	LAMINATION
120 µ	1 an	Acrylique enlevable transparente	ECO-SOLV. UV LATEX	1050 1370 - 1520	AUCUNE
Référence				rl de 25 m	rl de 50 m
JT-8300-WM-RTDOT (blanc mat)					
JT-8300-CG-RTDOT (transparent brillant)					

MONOMÈRE ENLEVABLE - application temporaire sur PVC

DFP 13



Dépose sans transfert de colle sur PVC

- Film PVC souple
- Spécialement conçu pour être appliqué sur des surfaces PVC imprimées ou non (vinyle et bâche)
- Repositionnable à la pose
- Enlevable 3 mois sans résidus de colle
- Liner PE 2 faces
- Pose à sec uniquement

ÉPAISSEUR	DURABILITÉ	COLLE	COMPATIBILITÉ	LAIZE (MM)	LAMINATION
80 µ	3 mois	Acrylique enlevable grise	ECO-SOLV. UV LATEX	1370	ORAGUARD 200 ou SDL-90 p. 328
Référence				multiples de 5 m	rl de 25 m rl de 50 m
DFP-13 (blanc mat)					

MONOMÈRE BLOCK OUT - application pour vitrophanie double-face

GF 218



Block out

Enlevable 1 an

- Film PVC monomère block out
- Liner PE couché 2 faces
- Pose facile grâce à sa forte épaisseur
- Idéal pour la publicité double-face en combinaison avec les films transparents 3162 ou SD-AF100C

ÉPAISSEUR	DURABILITÉ	COLLE	COMPATIBILITÉ	LAIZE (MM)	LAMINATION
200 µ	3 ans	Acrylique transparente enlevable 1 an	ECO-SOLV. UV LATEX	1370	ORAGUARD 200 ou SDL-90 p. 328
Référence				multiples de 5 m	rl de 30 m
GF218 (blanc brillant)					

RITRAMA

Ri-Jet Decobus AF



La solution polyvalente pour toutes vos campagnes de communication

Produit idéal pour la publicité sur les transports publics, les vitrines et les sols.

Principaux avantages:

- Haute opacité (HOP)
- Finition satinée, facile à imprimer, produisant des images de haute qualité
- Facile à installer (pas de plis ni de bulles avec le liner Airflow)
- Facile à enlever (adhésif à base de solvant permettant un enlèvement propre)

Produit

03845 Ri-Jet Decobus M85 White Satin HOP Rem SB Airflow N

FEDRIGONI
SELF-ADHESIVES



MONOMÈRES PERMANENTS - colle solvant

SD 100



Excellente durabilité

Nouvelle laize de 1600 mm

- Film PVC monomère
- Liner PE 2 faces
- Bonne stabilité dimensionnelle



ÉPAISSEUR	DURABILITÉ	COLLE	COMPATIBILITÉ	LAIZE (MM)	LAMINATION
100 µ	4 ans	Solvant permanente grise	ECO-SOLV. UV LATEX	1060 1370 - 1600 <small>nouveau!</small>	SD MÉDIAS SDL-100 p. 329

Référence

SD-100 (blanc brillant)

rl de 50 m

JT 8700 PG



Colle grise opaque

- Film PVC souple monomère
- Liner kraft couché PE 140 g/m²
- Euroclasse B-s2, d0

ÉPAISSEUR	DURABILITÉ	COLLE	COMPATIBILITÉ	LAIZE (MM)	LAMINATION
90 µ	4 ans	Solvant permanente grise	ECO-SOLV. UV LATEX	1370 - 1520	MACTAC LF 8500 p. 328

Référence

JT-8700-WG-PG (blanc brillant)

rl de 50 m

MONOMÈRES ENLEVABLES - colle solvant

DÉCOBUS AF



Pose facile

- Film PVC monomère enrichi en plastifiants
- Liner Air Free PE 2 faces
- Utilisation extérieure sur surfaces planes et faiblement déformées
- Idéal sur flancs de véhicules (bus, taxis)

ÉPAISSEUR	DURABILITÉ	COLLE	COMPATIBILITÉ	LAIZE (MM)	LAMINATION
85 µ	3 ans	Solvant enlevable	ECO-SOLV. UV LATEX	1370	SD-MÉDIAS SDL-90 SDL-100 p. 328, 329

Référence

DÉCOBUS-AF (blanc satiné)

rl de 25 m

rl de 50 m

JT 8700 RG



Colle grise opaque

- Film PVC souple monomère
- Liner kraft couché PE 140 g/m²
- Euroclasse B-s2, d0

ÉPAISSEUR	DURABILITÉ	COLLE	COMPATIBILITÉ	LAIZE (MM)	LAMINATION
90 µ	4 ans	Solvant enlevable grise	ECO-SOLV. UV LATEX	1370	MACTAC LF 8500 p. 328

Référence

JT-8700-WG-RG (blanc brillant)

JT-8700-WM-RG (blanc mat)

rl de 50 m

MONOMÈRE POSE EXTRÊME - colle solvant

3161 DT



Pose jusqu'à -5°C

- Film PVC monomère
- Pour pose à basse température
- Température de collage minimum -5°C

ÉPAISSEUR	DURABILITÉ	COLLE	COMPATIBILITÉ	LAIZE (MM)	LAMINATION
100 µ	4 ans	Solvant permanente transparente	ECO-SOLV. UV LATEX	1370	DRAGUARD 200 - 210 p. 328, 330

Référence

3161DT (blanc brillant)

rl de 50 m

PVC HYBRIDES PERMANENTS - colle solvant

3650 **ORAJET**[®]

- Film PVC hybride souple avec plastifiants polymères
- Légèrement plus blanc que la version **3651**
- Liner PE 2 faces

ÉPAISSEUR	DURABILITÉ	COLLE	COMPATIBILITÉ	LAIZE (MM)	LAMINATION
70 µ	5 ans	Solvant permanente transparente	ECO-SOLV. UV LATEX	760 1370 - 1520	ORAGUARD 210 - 215 p. 330, 331 rl de 50 m

Référence

3650-010 (blanc brillant)

3651 **ORAJET**[®]

Certified for HP Latex Inks Profil

Colle grise ou transparente

- Film PVC hybride souple avec plastifiants polymères
- Liner PE 2 faces
- Euroclasse C-s1, d0



ÉPAISSEUR	DURABILITÉ	COLLE	COMPATIBILITÉ	LAIZE (MM)	LAMINATION
70 µ	5 ans	Solvant permanente grise ou transparente	ECO-SOLV. UV LATEX	760 - 1050 1370 - 1520	ORAGUARD 210 - 215 p. 330, 331 rl de 50 m

Référence

3651-010 (blanc brillant - colle grise)

3651M-010 (blanc mat - colle grise)

3651-000 (transparent brillant - colle transparente) - uniquement en laizes de 1050 et 1370 mm

JT 9300 PG



Certified for HP Latex Inks

Colle grise

- Film PVC hybride calandré
- Liner PE 140 g/m²
- Euroclasse B-s2, d0

ÉPAISSEUR	DURABILITÉ	COLLE	COMPATIBILITÉ	LAIZE (MM)	LAMINATION
80 µ	5 ans	Solvant permanente grise	ECO-SOLV. UV LATEX	1050 1370 - 1600	MACTAC LF 9300 p. 330 rl de 50 m

Référence

JT-9300-WG-PG (blanc brillant)

5,36

3165 **ORAJET**[®]

Certified for HP Latex Inks Profil

Colle grise ou transparente

- Film PVC hybride souple avec plastifiants polymères
- Pose à plat
- Liner PE 2 faces
- Euroclasse C-s2, d0

ÉPAISSEUR	DURABILITÉ	COLLE	COMPATIBILITÉ	LAIZE (MM)	LAMINATION
100 µ	5 ans	Solvant permanente grise ou transparente	ECO-SOLV. UV LATEX	1370 - 1520	ORAGUARD 210 - 215 p. 330, 331 rl de 50 m

Référence

3165-010 (blanc brillant - colle grise)

3165-000 (transparent brillant - colle transparente)

PVC HYBRIDE PERMANENT - colle acrylique

SD-65



- Film PVC hybride avec plastifiants polymères
- Liner PE 140 g/m²
- Certifié M1 en association avec le film de lamination **SDL-65**

ÉPAISSEUR	DURABILITÉ	COLLE	COMPATIBILITÉ	LAIZE (MM)	LAMINATION
80 µ	5 ans	Acrylique permanente grise	ECO-SOLV. UV LATEX	1370	SD MÉDIAS SDL-65 p. 329 rl de 50 m

Référence

SD-65 (blanc brillant)

PVC HYBRIDES PERMANENTS - colle solvant structurée

3651 RA

ORAJET®



RapidAir®

Pose facile

- Film PVC hybride souple avec plastifiants polymères
- Pose facile
- Liner *RapidAir®* PE 2 faces
- Euroclasse C-s1, d0

ÉPAISSEUR	DURABILITÉ	COLLE	COMPATIBILITÉ	LAIZE (MM)	LAMINATION
70 µ	5 ans	Solvant structurée permanente grise	ECO-SOLV. UV LATEX	1370 - 1520	ORAGUARD 210 - 215 p. 330, 331

Référence

3651RA-010 (blanc brillant)

rl de 50 m

JT 9300 BFG

mactac®



Pose facile - Bubble Free

- Film PVC hybride calandré
- Liner Bubble Free papier couché PE 145 g/m²
- Pose facile sans bulles
- Euroclasse B-s2, d0

ÉPAISSEUR	DURABILITÉ	COLLE	COMPATIBILITÉ	LAIZE (MM)	LAMINATION
80 µ	5 ans	Solvant structurée permanente grise	ECO-SOLV. UV LATEX	1050 1370 - 1524	MACTAC LF 9300 p. 330

Référence

JT-9300-WG-BFG (blanc brillant)

rl de 50 m

3165 RA

ORAJET®



RapidAir®

Pose facile

- Film PVC hybride souple avec plastifiants polymères
- Pose facile
- Liner *RapidAir®* PE 2 faces
- Euroclasse C-s2, d0



ÉPAISSEUR	DURABILITÉ	COLLE	COMPATIBILITÉ	LAIZE (MM)	LAMINATION
100 µ	5 ans	Solvant structurée permanente grise	ECO-SOLV. UV LATEX	760 1370 - 1520	ORAGUARD 210 - 215 p. 330, 331

Référence

3165RA-010 (blanc brillant)

rl de 50 m

PVC HYBRIDE PERMANENT - colle acrylique structurée

SD-65 AF

SD MEDIAS



Pose facile

- Film PVC hybride avec plastifiants polymères
- Liner Air Free PE 140 g/m²
- Certifié M1 en association avec le film de lamination **SDL-65**

ÉPAISSEUR	DURABILITÉ	COLLE	COMPATIBILITÉ	LAIZE (MM)	LAMINATION
80 µ	5 ans	Acrylique structurée permanente grise	ECO-SOLV. UV LATEX	1370	SD MÉDIAS SDL-65 p. 329

Référence

SD-65AF (blanc brillant)

rl de 50 m

TWINBOX POLYMÈRE HYBRIDE - film d'impression + film de lamination

SD-65 ou SD-65AF + SDL-65

SD MEDIAS



Le film intermédiaire au tarif imbattable !

nouveau !

- 1 rl de film d'impression + 1 rl de film de lamination
- Laize de 1370 mm en rl de 50 m

X = G brillant ou M mat (à préciser lors de la commande)

Référence

Composition

Prix m²

Prix total*

TWIN-SD65-X 1 rl de **SD-65** + 1 rl de **SDL-65** (brillant ou mat)

TWIN-SD65AF-X 1 rl de **SD-65AF** + 1 rl de **SDL-65** (brillant ou mat)

* Prix du complexe, non cumulable avec votre accord tarifaire.



L'ORAJET 3551 ET L'ORAGUARD 215 C'EST :

DU CHOIX !

- **Large choix de finitions** (blanc brillant ou mat, transparent brillant)
- **Grand choix de colles** (grise ou transparente permanente, colle transparente spécial basse température, colle grise permanente structurée, colle grise structurée enlevable)
- **Vaste choix de laminations** : disponibles en versions standards (brillante, mate et satinée) et optimisées pour les impressions UV (brillante et mate)
- **De nombreuses laizes**, pour économiser de la matière et donc optimiser vos coûts

DE LA QUALITÉ !

- **Excellente stabilité dimensionnelle**
- **Facile à imprimer** grâce à son liner PE
- **Laminations durables** garanties 5 ans en exposition verticale
- **Une traçabilité complète**, la référence et le N° de lot sont inscrits au dos du liner

UN COMPLEXE FACILE !

- **À imprimer**, un vaste choix de profils sont disponibles via le lien : <https://www.orafol.com/fr/europe/support>
- **À poser**, grâce à sa colle repositionnable à la pose et au tack initial léger
- **À laminier**, grâce à ses laizes intermédiaires de 1300 et 1550 mm, la lamination ne colle plus sur le rouleau de votre laminateur



POLYMÈRES PERMANENTS - colle solvant transparente

3550 **ORAJET®** **2D** **Dos blanc**

- Film PVC polymère
- Utilisation en longue durée, pose à plat ou 2D
- Tack initial léger, repositionnable à la pose
- Liner PE 2 faces



ÉPAISSEUR	DURABILITÉ	COLLE	COMPATIBILITÉ	LAIZE (MM)	LAMINATION
70 µ	7 ans	Solvant permanente transparente	ECO-SOLV. UV LATEX	1370 - 1520	ORAGUARD 215 ou 290 p. 331, 334

Référence

3550-101 (blanc brillant)

rl de 50 m

SD-75 WB **SD MEDIAS** **2D** **Dos blanc**

- Film PVC polymère
- Liner PE 2 faces
- Utilisation longue durée, pose à plat ou 2D

ÉPAISSEUR	DURABILITÉ	COLLE	COMPATIBILITÉ	LAIZE (MM)	LAMINATION
70 µ	7 ans	Solvant permanente transparente	ECO-SOLV. UV LATEX	1370	SD MÉDIAS SDL-70 SDL-70 DU p. 331, 339

Référence

SD-75WB (blanc brillant)

rl de 50 m

POLYMÈRE POSE EXTRÊME - colle solvant transparente

3551 DT **ORAJET®** **2D** **Pose jusqu'à -5°C**

- Film PVC polymère
- Pour pose à basse température
- Température de collage minimum -5°C
- Liner PE 2 faces

ÉPAISSEUR	DURABILITÉ	COLLE	COMPATIBILITÉ	LAIZE (MM)	LAMINATION
70 µ	7 ans	Solvant permanente transparente	ECO-SOLV. UV LATEX	1370	ORAGUARD 215 p. 331

Référence

3551DT (blanc brillant)

rl de 25 m

rl de 50 m

POLYMÈRES PERMANENTS - colle solvant

3551 ORAJET® EURO 2D Certified for HP Latex Inks Profil Colle grise ou transparente

- Film PVC polymère
- Tack initial léger, repositionnable à la pose
- Liner PE 2 faces
- Euroclasse C-s2, d0
- Utilisation longue durée, pose à plat ou 2D



ÉPAISSEUR	DURABILITÉ	COLLE	COMPATIBILITÉ	LAIZE (MM)	LAMINATION
70 µ	7 ans	Solvant permanente grise ou transparente	ECO-SOLV. UV LATEX	760 1050 - 1370 1520 - 1600	ORAGUARD 215, 290 ou LUV 7036 p. 331, 334, 343

Référence

3551-101 (blanc brillant - colle grise) - toutes laizes

3551M-102 (blanc mat - colle grise) - laizes de 1050, 1370 et 1520 mm uniquement

3551-000 (transparent brillant - colle transparente) - toutes laizes sauf 1600 mm

SD-75 SD MEDIAS M1 2D

- Film PVC polymère
- Liner PE 2 faces
- Utilisation longue durée, pose à plat ou 2D
- Certifié M1 en association avec le film de lamination SDL-70

ÉPAISSEUR	DURABILITÉ	COLLE	COMPATIBILITÉ	LAIZE (MM)	LAMINATION
70 µ	7 ans	Solvant permanente grise	ECO-SOLV. UV LATEX	1050 1370 - 1600	SDL-70 SDL-70 DU LUV 7036 p. 331, 339, 343

Référence

SD-75 (blanc brillant)

IJ40 3M M1 2D Certified for HP Latex Inks Profil

- Film PVC polymère
- Utilisation longue durée
- Liner PE 2 faces

ÉPAISSEUR	DURABILITÉ	COLLE	COMPATIBILITÉ	LAIZE (MM)	LAMINATION
75 µ	7 ans	Solvant permanente grise ou transparente	ECO-SOLV. UV LATEX	1370	3M 8038 - 8040 p. 331

Référence

IJ40-10 (blanc brillant - colle grise)

IJ40-114 (transparent brillant - colle transparente)

3105 ORAJET® Forte épaisseur

- Film PVC polymère
- Utilisation longue durée
- Pose à plat
- Liner PE 2 faces

ÉPAISSEUR	DURABILITÉ	COLLE	COMPATIBILITÉ	LAIZE (MM)	LAMINATION
100 µ	7 ans	Solvant permanente grise ou transparente	ECO-SOLV. UV LATEX	760 1370 - 1520	ORAGUARD 215 p. 331

Référence

3105-010 (blanc brillant - colle grise)

3105-000 (transparent brillant - colle transparente)



POLYMÈRES PERMANENTS - colle solvant structurée

3551 RA     **Pose facile**

- Film PVC polymère pose facile
- Tack initial léger, repositionnable à la pose
- Liner *RapidAir*® PE 2 faces
- Euroclasse B-s1, d0
- Utilisation en longue durée, pose à plat ou 2D



ÉPAISSEUR	DURABILITÉ	COLLE	COMPATIBILITÉ	LAIZE (MM)	LAMINATION
70 µ	7 ans	Solvant structurée permanente grise	ECO-SOLV. UV LATEX	760 1050 - 1370 1520 - 1600	ORAGUARD 215, 290 ou LUV 7036 p.331, 334, 343

Référence
3551RA-101 (blanc brillant) rl de 50 m

SD-75 AF   **Pose facile**

- Film PVC polymère pose facile
- Liner Air Free PE 2 faces
- Utilisation longue durée, pose à plat ou 2D

ÉPAISSEUR	DURABILITÉ	COLLE	COMPATIBILITÉ	LAIZE (MM)	LAMINATION
70 µ	7 ans	Solvant structurée permanente grise	ECO-SOLV. UV LATEX	1050 1370 - 1600	SDL-70 SDL-70 DU LUV 7036 p.331, 339, 343

Référence
SD-75AF (blanc brillant) rl de 50 m

POLYMÈRES PERMANENTS - colle repositionnable à la pose

3551 RA+    **ProSlide**  **Pose facile**

- Film PVC polymère haute performance
- Repositionnable à la pose grâce à sa technologie **ProSlide**
- Liner *RapidAir*® PE 2 faces
- Euroclasse B-s1, d0
- Utilisation en longue durée, pose à plat ou 2D



Blanc mat disponible sur commande

ÉPAISSEUR	DURABILITÉ	COLLE	COMPATIBILITÉ	LAIZE (MM)	LAMINATION
70 µ	7 ans	Solvant structurée permanente grise	ECO-SOLV. UV LATEX	1050 1370 - 1520	ORAGUARD 215, 290 ou LUV 7036 p.331, 334, 343

Référence
3551RAP (blanc brillant) rl de 50 m

IJ40C     **Profil** **Pose facile**

- Film PVC polymère pose facile
- Utilisation longue durée
- CONTROLTAC + COMPLY
- Liner Comply PE 2 faces

ÉPAISSEUR	DURABILITÉ	COLLE	COMPATIBILITÉ	LAIZE (MM)	LAMINATION
75 µ	7 ans	Solvant structurée permanente ou enlevable grise	ECO-SOLV. UV LATEX	1370	3M 8038 - 8040 p.331

Référence
IJ40C-10 (blanc brillant - colle permanente structurée)
IJ40C-10R (blanc brillant - colle enlevable structurée) rl de 50 m

GF 230   **Idéal zones à fort ensoleillement**

- Film PVC polymère premium
- Utilisation longue durée, pose à plat ou 2D
- Repositionnable à la pose
- Liner structuré PE 2 faces



ÉPAISSEUR	DURABILITÉ	COLLE	COMPATIBILITÉ	LAIZE (MM)	LAMINATION
60 µ	7 ans	Solvant structurée permanente grise	ECO-SOLV. UV LATEX	1370	GF 108 p.344

Référence
GF230 (blanc brillant) rl de 25 m
rl de 50 m

POLYMÈRES ENLEVABLES - colle solvant

3591 **ORAJET®**  **2D**

- Film PVC polymère
- Utilisation moyenne et longue durée
- Liner PE 2 faces
- Euroclasse C-s1, d0

ÉPAISSEUR	DURABILITÉ	COLLE	COMPATIBILITÉ	LAIZE (MM)	LAMINATION
70 µ	7 ans	Solvant enlevable grise ou transparente	  	1370	ORAGUARD 215 p. 331
Référence				rl de 25 m	rl de 50 m



3591-101 (blanc brillant - colle grise)

3591-000 (transparent brillant - colle transparente)

3591 RA **ORAJET®**  **2D**  **Pose facile**

- Film PVC polymère
- Utilisation moyenne et longue durée
- Liner *RapidAir*® PE 2 faces
- Euroclasse C-s1, d0





ÉPAISSEUR	DURABILITÉ	COLLE	COMPATIBILITÉ	LAIZE (MM)	LAMINATION
70 µ	7 ans	Solvant structurée enlevable grise	  	1370	ORAGUARD 215 p. 331
Référence				rl de 25 m	rl de 50 m

3591RA-101 (blanc brillant)

GF 333  **2D** **DRIFT™** **Pose et dépose faciles**

- Film PVC polymère
- Tack initial ultra léger
- Repositionnable à la pose grâce à sa technologie **DRIFT™**
- Dépose sans résidus de colle pendant 2 ans
- Idéal semi-covering avec faible déformation

ÉPAISSEUR	DURABILITÉ	COLLE	COMPATIBILITÉ	LAIZE (MM)	LAMINATION
75 µ	7 ans	Solvant structurée semi-permanente grise	  	1370	GF 231 ou ORAGUARD 215 p. 331
Référence				rl de 25 m	rl de 50 m

GF333 (blanc brillant)

POLYMÈRES DIFFUSANTS - pour enseignes lumineuses





Toujours utiliser un **profil spécifique** afin d'encre suffisamment pour faire ressortir le visuel.

3850 **ORAJET®** **Profiled Only**

- Film PVC polymère diffusant
- Pour caissons lumineux
- Liner PE 2 faces





ÉPAISSEUR	DURABILITÉ	COLLE	COMPATIBILITÉ	LAIZE (MM)	LAMINATION
80 µ	7 ans	Solvant permanente transparente	  	760 1370 - 1520	ORAGUARD 215 p. 331
Référence				multiples de 5 m	rl de 25 m rl de 50 m

3850-010 (blanc diffusant satiné)

4060 **FEDRIGONI**
SELF-ADHESIVES

- Film PVC polymère diffusant
- Pour caissons lumineux
- Blancheur optimale

ÉPAISSEUR	DURABILITÉ	COLLE	COMPATIBILITÉ	LAIZE (MM)	LAMINATION
90 µ	7 ans	Solvant permanente transparente	  	1370	SD MÉDIAS SDL-70 p. 331
Référence				rl de 12,5 m	rl de 25 m rl de 50 m

4060 (blanc diffusant satiné)

FILMS SPÉCIAL BÂCHES

TRUCK TARP



Bâches poids lourds

- Film PVC coulé ultra souple
- Spécial bâches PVC
- Liner kraft 140 g/m²
- Idéal pour le marquage des bâches sur camions
- Pose humide recommandée sauf bâche armée
- Remise en place de la bâche possible 2h après la pose de l'adhésif

* Polymérisation par migration de plastifiants PVC

Référence

TRUCK-JT (blanc mat)

ÉPAISSEUR	DURABILITÉ	COLLE	COMPATIBILITÉ	LAIZE (MM)	LAMINATION
80 µ	5 ans	Acrylique permanente transparente*	ECO-SOLV. UV LATEX	1230	MACTAC TRUCK TARP p. 336
			multiples de 5 m	rl de 25 m	rl de 50 m



© Mactac

3451



Bâches confectionnées

- Film PVC souple
- Spécial banderoles PVC
- Liner PE 2 faces
- Idéal pour le marquage des bâches confectionnées
- **Inadapté à la pose sur bâches de camion**

Référence

3451-010 (blanc satiné)

ÉPAISSEUR	DURABILITÉ	COLLE	COMPATIBILITÉ	LAIZE (MM)	LAMINATION
80 µ	4 ans	Solvant permanente transparente	ECO-SOLV. UV LATEX	760 1370 - 1520	-
			rl de 12,5 m	rl de 25 m	rl de 50 m

FILM LONGUE DURÉE

3951



Profil

Idéal industrie

- Film PVC coulé
- Repositionnable à la pose
- Liner PE couché 2 faces
- Euroclasse B-s1, d0
- Normes IMO 2010, DIN EN 45545-2
- Certificat Airbus sidewall panel

Référence

3951-010 (blanc brillant)

ÉPAISSEUR	DURABILITÉ	COLLE	COMPATIBILITÉ	LAIZE (MM)	LAMINATION
55 µ	10 ans	Solvant permanente repositionnable grise	ECO-SOLV. UV LATEX	760 1370 - 1520	ORAGUARD 290 - 293 p. 334
				rl de 25 m	rl de 50 m

FILM SPÉCIAL AVIONS

3967 AC **ORAJET®** 3D

- Film PVC coulé perforé
- Repositionnable à la pose
- Adhésion 18 N/25 mm
- Film perforé pour un marouflage facile
- Idéal pour la décoration d'avions de courte durée
- Liner PE couché 2 faces

nouveau!

ÉPAISSEUR	DURABILITÉ	COLLE	COMPATIBILITÉ	LAIZE (MM)	LAMINATION
65 µ	2 ans	Solvant permanente repositionnable grise	ECO-SOLV. LATEX	1520	ORAGUARD 293AC p. 336
Référence			multiples de 5 m	rl de 25 m	rl de 50 m

Référence
3967AC (blanc brillant)



© Aero Icarus

FILM SPÉCIAL HYDROCARBURES

3959 **ORAJET®**  3D **Résistant aux hydrocarbures**

- Film PVC coulé
- Repositionnable à la pose
- Adhésion 18 N/25 mm
- Idéal dans les stations services ou sur les citernes
- Liner PE couché 2 faces

ÉPAISSEUR	DURABILITÉ	COLLE	COMPATIBILITÉ	LAIZE (MM)	LAMINATION
55 µ	8 ans	Solvant permanente grise	ECO-SOLV. UV LATEX	1370	ORAGUARD 259G p. 336
Référence			multiples de 5 m	rl de 25 m	

Référence
3959 (blanc brillant)



3M Science.
Applied to Life.™*



Un covering rapide. En toute confiance.

Présentation du nouveau film de covering imprimable 3M™ IJ280

S'applique jusqu'à 20% plus rapidement et se décolle 2 fois moins**, ce film a été conçu pour optimiser votre productivité et votre confiance.

Des fonctionnalités optimisées pour une pose rapide et facile :

- la conformabilité avec moins d'apport de chaleur,
- adhésif breveté pour une résistance au décollage et une repositionnabilité optimisées,
- la nouvelle génération de micro-canaux 3M™ Comply™ v4 permettant une meilleure évacuation de l'air.

* 3M Science. Au service de la Vie.

** Comparé aux autres films coulés pour impression numérique sur le marché et utilisés pour le covering de flotte de véhicules.

FILMS PVC COULÉS BLANCS - spécial recouvrement de véhicules

3951 RA+

ORAJET®



3D

RapidAir®

ProSlide

Pose facile

- Film PVC coulé
- Repositionnable à la pose grâce à sa technologie **ProSlide**
- Colle structurée pour un marouflage facile
- Liner **RapidAir®** PE couché 2 faces
- Euroclasse B-s1, d0



ÉPAISSEUR	DURABILITÉ	COLLE	COMPATIBILITÉ	LAIZE (MM)	LAMINATION
55 µ	10 ans	Solvant structurée permanente repositionnable grise	<div style="display: flex; gap: 5px;"> <div style="background-color: #ff00ff; padding: 2px;">ECO-SOLV.</div> <div style="background-color: #ffff00; padding: 2px;">UV</div> <div style="background-color: #00ff00; padding: 2px;">LATEX</div> </div>	760 1370 - 1520	ORAGUARD 290 - 293 p. 334
Référence			multiples de 5 m		rl de 25 m

3951RA-010 (blanc brillant)



IJ280

3M

3D

Certified for HP Latex inks

Profil

Pose facile

- Film PVC coulé
- CONTROLTAC + MICRO-COMPLY V4
- Colle structurée pour un marouflage facile
- Liner Comply PE 2 faces

ÉPAISSEUR	DURABILITÉ	COLLE	COMPATIBILITÉ	LAIZE (MM)	LAMINATION
50 µ	10 ans	Solvant structurée permanente repositionnable grise	<div style="display: flex; gap: 5px;"> <div style="background-color: #ff00ff; padding: 2px;">ECO-SOLV.</div> <div style="background-color: #ffff00; padding: 2px;">UV</div> <div style="background-color: #00ff00; padding: 2px;">LATEX</div> </div>	1372 - 1524	3M 8428 8900 p. 335
Référence			rl de 25 m		rl de 50 m

IJ280-10 (blanc brillant)



IJ180 MC

3M

3D

Certified for HP Latex inks

Profil

Pose facile

- Film PVC coulé
- CONTROLTAC + MICRO-COMPLY
- Colle structurée pour un marouflage facile
- Liner Comply PE 2 faces

ÉPAISSEUR	DURABILITÉ	COLLE	COMPATIBILITÉ	LAIZE (MM)	LAMINATION
50 µ	10 ans	Solvant structurée permanente repositionnable grise	<div style="display: flex; gap: 5px;"> <div style="background-color: #ff00ff; padding: 2px;">ECO-SOLV.</div> <div style="background-color: #ffff00; padding: 2px;">UV</div> <div style="background-color: #00ff00; padding: 2px;">LATEX</div> </div>	1370 - 1520	3M 8518 - 8520 8900 p. 335
Référence			rl de 25 m		rl de 50 m

IJ180MC-10 (blanc brillant)

FILM PVC COULÉ ULTRA ENLEVABLE - spécial recouvrement de véhicules

IJ180 MC - UR



Pose facile

Idéal marquage temporaire sur covering

- Film PVC coulé ultra enlevable
- CONTROLTAC + MICRO-COMPLY
- Colle structurée pour un marouflage facile
- Dépose sans traces de colle même appliqué sur PVC
- Liner Comply PE 2 faces

ÉPAISSEUR	DURABILITÉ	COLLE	COMPATIBILITÉ	LAIZE (MM)	LAMINATION
50 µ	10 ans	Solvant structurée enlevable repositionnable grise	ECO-SOLV. UV LATEX	1370 - 1520	3M 8518 - 8520 8900 p.335
Référence				rl de 25 m	rl de 50 m

IJ180MC-10UR (blanc brillant)



FILMS PVC COULÉS TRANSPARENTS - spécial recouvrement de véhicules

3951 RA+ - TR



ProSlide

Pose facile

Idéal carrosserie blanche

- Film PVC coulé
- Repositionnable à la pose grâce à sa technologie **ProSlide**
- Colle structurée pour un marouflage facile
- Liner **RapidAir**® PE couché 2 faces
- Euroclasse B-s1, d0



ÉPAISSEUR	DURABILITÉ	COLLE	COMPATIBILITÉ	LAIZE (MM)	LAMINATION
55 µ	10 ans	Solvant structurée permanente repositionnable transp.	ECO-SOLV. UV LATEX	760 1370 - 1520	ORAGUARD 290 - 293 p.334
Référence				multiples de 5 m	rl de 25 m rl de 50 m

3951RA-000 (transparent brillant)

IJ180 MC - 114



Pose facile

Idéal carrosserie blanche

- Film PVC coulé
- CONTROLTAC + MICRO-COMPLY
- Colle structurée pour un marouflage facile
- Liner Comply PE 2 faces

ÉPAISSEUR	DURABILITÉ	COLLE	COMPATIBILITÉ	LAIZE (MM)	LAMINATION
50 µ	10 ans	Solvant structurée permanente repositionnable transp.	ECO-SOLV. UV LATEX	1370 - 1520	3M 8518 - 8520 8900 p.335
Référence				rl de 25 m	rl de 50 m

IJ180MC-114 (transparent brillant)



FILM PVC COULÉ MÉTALLISÉ - spécial recouvrement de véhicules

IJ180 MC - 120



3D

Certified for HP Latex Inks Profil

Pose facile

- Film PVC coulé
- CONTROLTAC + MICRO-COMPLY
- Colle structurée pour un marouflage facile
- Liner Comply PE 2 faces

ÉPAISSEUR	DURABILITÉ	COLLE	COMPATIBILITÉ	LAIZE (MM)	LAMINATION
50 µ	10 ans	Solvant structurée permanente repositionnable grise	ECO-SOLV. UV LATEX	1370 - 1520	3M 8518 - 8520 8900 p. 335
				rl de 25 m	rl de 50 m

Référence

IJ180MC-120 (métallisé)



NUMÉRIQUE
ADHÉSIF

FILM PVC COULÉ RÉTRORÉFLÉCHISSANT - spécial recouvrement de véhicules

5600 RA

ORALITE®

2D

RapidAir®

Pose facile

- Film PVC coulé très souple
- Rétro réfléchissant
- Technologie microbilles, type classe 1
- Application sur surfaces peu courbées et rivetées
- Liner RapidAir® PE couché 2 faces

ÉPAISSEUR	DURABILITÉ	COLLE	COMPATIBILITÉ	LAIZE (MM)	LAMINATION
150 µ	7 ans	Solvant structurée permanente	ECO-SOLV. UV LATEX	1370	ORAGUARD 290 - 293 p. 334
			multiples de 5 m	rl de 10 à 20 m	rl de 25 m

Référence

5600RA-010 (blanc brillant)



Vue de jour
5600RA + 2936

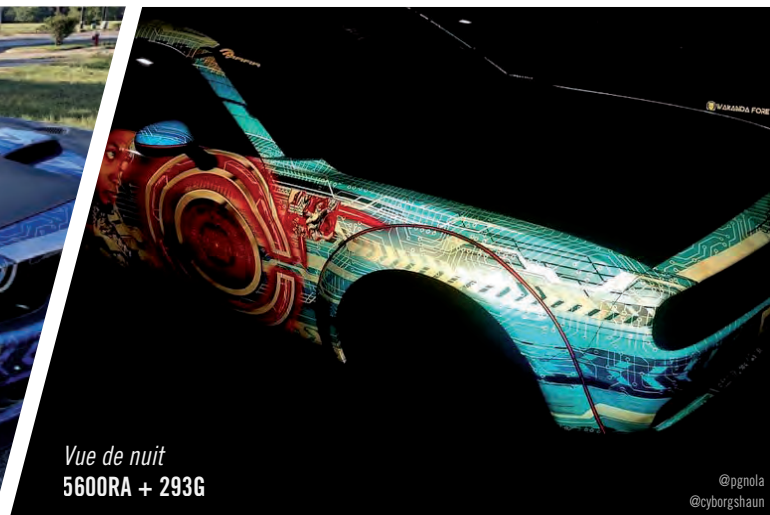

Vue de nuit
5600RA + 2936

@pgnola
@cyborgshaun

FILMS PU COULÉS - spécial recouvrement de véhicules



3971 RA+ **ORAJET®** **3D** **RapidAir®** **ProSlide** **Pose facile**

- Film PU coulé premium - sans PVC ni plastifiants
- Application sur véhicules ou surfaces bombées
- Repositionnable à la pose grâce à sa technologie **ProSlide**
- Liner **RapidAir®** PE couché 2 faces

ÉPAISSEUR	DURABILITÉ	COLLE	COMPATIBILITÉ	LAIZE (MM)	LAMINATION
50 µ	10 ans	Solvant structurée permanente repositionnable grise	ECO-SOLV. UV LATEX	1370 - 1520	ORAGUARD 279 p. 326
Référence			rl de 12,50 m	rl de 25 m	rl de 50 m
3971RA (blanc brillant)					



Qu'est-ce que la technologie ProSlide ?

Le film est doté d'un adhésif micro-structuré **repositionnable à la pose** grâce à son tack initial léger. Cette technologie garantit une application facile et rapide !



INFOS

LX480 MC **3M** **3D** **Certified for HP Latex Inks Profil** **Pose facile**

- Film coulé - sans PVC ni phtalate
- Pour application sur véhicules ou murs
- CONTROLTAC + MICRO-COMPLY
- Liner Comply PE couché 2 faces

ÉPAISSEUR	DURABILITÉ	COLLE	COMPATIBILITÉ	LAIZE (MM)	LAMINATION
50 µ	12 ans	Solvant structurée permanente repositionnable grise	UV LATEX	1220 1370 - 1520	3M 8548 - 8550 p. 326
Référence			multiples de 5 m	rl de 25 m	rl de 50 m
LX480MC-10 (blanc satiné)					

SV480 MC **3M** **3D** **Pose facile**

- Film coulé - sans PVC ni phtalate
- Pour application sur véhicules ou murs
- CONTROLTAC + MICRO-COMPLY
- Liner Comply PE couché 2 faces

ÉPAISSEUR	DURABILITÉ	COLLE	COMPATIBILITÉ	LAIZE (MM)	LAMINATION
50 µ	12 ans	Solvant structurée permanente repositionnable grise	ECO-SOLV.	1370 - 1520	3M 8548 - 8550 p. 326
Référence			multiples de 5 m	rl de 25 m	rl de 50 m
SV480MC-10 (blanc satiné)					



Retrouvez l'ensemble de la gamme des films écologiques sans PVC pages 222 - 225



FORMATIONS* TOTAL COVERING

ESSENTIEL - EXPERT - INTÉGRAL

Envie ou besoin de développer de manière concrète vos talents de poseur ?
De la théorie, de la pratique, des techniques maîtrisées et des stagiaires
comblés : c'est ce qui vous attend en participant à nos formations !

TOTAL COVERING

ESSENTIEL

Comprendre et découvrir
les techniques de pose
spécifiques au covering
de véhicules publicitaires

TOTAL COVERING

EXPERT

Parfaire ses connaissances,
être à même de réaliser un
wrapping de véhicule de
prestige et améliorer ses
techniques de pose

TOTAL COVERING

INTÉGRAL

Comprendre et / ou parfaire
ses connaissances et
améliorer ses techniques de
pose



98 % de nos stagiaires sont plus que satisfaits !

*possibilité de prise en charge par votre OPCA

Un renseignement ou une inscription à nos formations ?
Contactez-nous : formations@sdag.net

4 rue de la Gravière
67720 Weyersheim
Tél. 03 88 51 70 43
commandes@sdag.net



www.boutique-sdag.net



J'ADHÈRE!

FILM MONOMÈRE À COLLE RENFORCÉE - colle solvant permanente



RI-JET DÉCOWALL 100 HOP

FEDRIGONI
SELF-ADHÉSIVES



Haute opacité

- Film PVC monomère haute opacité
- Euroclasse B-s1, d0
- Adhésion 24 N/25 mm
- Utilisation sur surfaces planes et lisses (mur, béton) et supports apolaires
- Blancheur optimale garantissant un excellent rendu colorimétrique



ÉPAISSEUR	DURABILITÉ	COLLE	COMPATIBILITÉ	LAIZE (MM)	LAMINATION
100 µ	Extérieure 3 ans Intérieure 4 ans	Solvant permanente transparente HIGH TACK	ECO-SOLV. UV LATEX	1370 - 1600	ORAGUARD 200 SDL-90 ARMOR LAM 23 p. 328, 341

Référence

rl de 25 m

rl de 50 m

RJD-HOP (blanc mat)

FILM MONOMÈRE À COLLE RENFORCÉE - colle acrylique permanente



3164HT

ORAJET®



Nouvelle laize de 1600 mm

- Film PVC monomère
- Adhésion 22 N/25 mm
- Idéal pour la réalisation de stands
- Recommandé pour surfaces apolaires (ex: PE et PP)



ÉPAISSEUR	DURABILITÉ	COLLE	COMPATIBILITÉ	LAIZE (MM)	LAMINATION
100 µ	4 ans	Acrylique permanente transparente HIGH TACK	ECO-SOLV. UV LATEX	1370 - 1600 <small>nouveau!</small>	ORAGUARD 200 - 210 p. 328, 330

Référence

rl de 25 m

rl de 50 m

3164HT-010 (blanc brillant)

3164MHT-010 (blanc mat)

FILM POLYMÈRE À COLLE RENFORCÉE - colle solvant enlevable



GF 212

GENERAL FORMULATIONS



2D

Ultra souple

- Film PVC polymère
- Liner PE couché 2 faces
- Résistant à l'eau
- Idéal pour les applications murales ou au sol
- Lamination indispensable



ÉPAISSEUR	DURABILITÉ	COLLE	COMPATIBILITÉ	LAIZE (MM)	LAMINATION
85 µ	Intérieure : sols 6 mois murs 5 ans	Solvant enlevable HIGH TACK	ECO-SOLV. UV LATEX	1370	Sols : SDL-120, 250 AS, 255 AS Autres : 215, GF 231 p. 331, 340

Référence

multiples de 5 m

rl de 25 m

rl de 50 m

GF212 (blanc mat)

FILM POLYMÈRE À COLLE RENFORCÉE - colle solvant permanente



3554 M

ORAJET®



2D



Colle grise

Nouvelles laizes de 1050 et 1600 mm

- Film PVC polymère
- Adhésion 24 N/25 mm
- Liner PE couché 2 faces
- Applications murales (murs lisses ou légèrement structurés) et surfaces apolaires
- Certifié M1 en association avec le film de lamination ORAGUARD 215



ÉPAISSEUR	DURABILITÉ	COLLE	COMPATIBILITÉ	LAIZE (MM)	LAMINATION
70 µ	Extérieure 7 ans Illimitée en intérieur	Solvant permanente grise HIGH TACK	ECO-SOLV. UV LATEX	1050 1370 - 1600 <small>nouveau!</small>	ORAGUARD 215 Sols : 250 AS, 255 AS p. 331, 340

Référence

rl de 25 m

rl de 50 m

3554M-102 (blanc mat)

FILMS POLYMÈRES À COLLE RENFORCÉE - colle solvant permanente



Ces films ne sont pas adaptés pour la décoration murale. Retrouvez toute la gamme dédiée pages 271 à 284

SD-70HT



2D



- Film PVC polymère
- Adhésion 28 N/25 mm
- Liner PE 2 faces
- Recommandé pour surfaces apolaires (ex: PE et PP)

ÉPAISSEUR	DURABILITÉ	COLLE	COMPATIBILITÉ	LAIZE (MM)	LAMINATION
70 µ	5 ans	Solvant permanente transparente HIGH TACK	ECO-SOLV. UV LATEX	1050 1370 - 1600	SD MÉDIAS SDL-70 SDL-70 DU p. 331, 339 rl de 25 m rl de 50 m

Référence

SD-70HT (blanc brillant)

3106SG



2D

Aspect satiné

- Film PVC polymère
- Adhésion 28 N/25 mm
- Liner PE 2 faces
- Applicable sur faibles déformations et surfaces légèrement poreuses
- Recommandé pour surfaces apolaires (ex: PE et PP)

ÉPAISSEUR	DURABILITÉ	COLLE	COMPATIBILITÉ	LAIZE (MM)	LAMINATION
100 µ	7 ans	Solvant permanente transparente HIGH TACK	ECO-SOLV. UV LATEX	1370	ORAGUARD 215 p. 331 multiples de 5 m rl de 25 m rl de 50 m

Référence

3106SG (blanc satiné)

3105HT



2D

Colle grise

- Film PVC polymère
- Adhésion 28 N/25 mm
- Liner PE 2 faces
- Recommandé pour surfaces apolaires (ex: PE et PP)

ÉPAISSEUR	DURABILITÉ	COLLE	COMPATIBILITÉ	LAIZE (MM)	LAMINATION
100 µ	5 ans	Solvant permanente grise HIGH TACK	ECO-SOLV. UV LATEX	1370 - 1520	ORAGUARD 215 p. 331 multiples de 5 m rl de 25 m rl de 50 m

Référence

3105HT-010 (blanc brillant)

FILM POLYMÈRE À COLLE RENFORCÉE - colle solvant structurée



SD-70HT AF



2D

Pose facile

- Film PVC polymère
- Adhésion 28 N/25 mm
- Liner Air Free PE 2 faces
- Recommandé pour surfaces apolaires (ex: PE et PP)

ÉPAISSEUR	DURABILITÉ	COLLE	COMPATIBILITÉ	LAIZE (MM)	LAMINATION
70 µ	5 ans	Solvant structurée permanente transparente HIGH TACK	ECO-SOLV. UV LATEX	1370	SDL-70 ou GF 238 p. 331, 332 rl de 25 m rl de 50 m

Référence

SD-70HTAF (blanc brillant)



FILMS À COLLE RENFORCÉE - utilisation extrême



GF 235



2D

- Film PVC polymère
- Grande conformabilité
- Excellente résistance à l'humidité et aux solvants
- Idéal pour la réalisation de kits de décoration pour motos, quads, Jet-Skis...

ÉPAISSEUR	DURABILITÉ	COLLE	COMPATIBILITÉ	LAIZE (MM)	LAMINATION
100 µ	5 ans	Solvant permanente ULTRA TACK	ECO-SOLV. UV LATEX	1370 - 1520	GF 238 p. 332
Référence			multiples de 5 m		rl de 10 à 20 m

GF235 (blanc mat)

GF 238 / GF 237

Films PVC polymère de lamination très épais, brillant ou mat. Grande résistance à l'humidité, aux projections et aux frottements.

À associer avec le film GF 235 pour la création de kits motos afin de protéger les visuels des différents impacts et garantir une meilleure durabilité.

Voir le produit page 332



DFP 05



2D



Pose jusqu'à -10°C

Résistant aux hydrocarbures

- Film PVC polymère très souple
- Excellente résistance à l'humidité et aux solvants
- Adhésion 34 N/25 mm (sur acier)
- Liner PE 2 faces
- Euroclasse B-s1, d0
- Pose à froid dès -10°C
- Adapté aux surfaces lisses, texturées et grainées
- Dépose sans résidus sur surfaces apolaires et acier
- Norme ISO 9227:2017 (résistant en milieu salin)
- Collage puissant et cohésif (peu de rétraction)

ÉPAISSEUR	DURABILITÉ	COLLE	COMPATIBILITÉ	LAIZE (MM)	LAMINATION
70 µ	7 ans	Acrylique transparente ULTRA TACK	ECO-SOLV. UV LATEX	1220	ASLAN SL 05 - SL109 ORAGUARD 215 p. 327, 331, 332
Référence			multiples de 5 m		rl de 25 m

DFP05 (blanc brillant)



SL 05

Film PVC polymère de lamination très souple pour la protection des surfaces même dans les conditions les plus difficiles.

Idéal en association avec le DFP 05 pour les motos et les engins de chantier, il est ultra brillant et ultra résistant et protège contre tous les types d'agressions (frottements et éclats de pierre).

Voir le produit page 332



© Aslan

FILM COULÉ À COLLE RENFORCÉE - colle solvant



3951 HT

ORAJET®



3D

Blanc ou transparent

- Film PVC coulé
- Adhésion 28 N/25 mm
- Liner PE 2 faces
- Recommandé pour surfaces apolaires (ex: PE et PP)

ÉPAISSEUR	DURABILITÉ	COLLE	COMPATIBILITÉ	LAIZE (MM)	LAMINATION
55 µ	7 ans	Solvant permanente grise ou transparente HIGH TACK	ECO-SOLV. UV LATEX	1370	ORAGUARD 290 - 293 p. 334

Référence

multiples de 5 m rl de 50 m

3951HT-010 (blanc brillant - colle grise)

3951HT-000 (transparent brillant - colle transparente)

FILMS COULÉS À COLLE RENFORCÉE - colle solvant structurée



3961 RA

ORAJET®



3D

RapidAir®

Pose facile - sur surfaces irrégulières, poreuses ou texturées

- Film PVC coulé
- Adhésion 20 N/25 mm
- Liner RapidAir® PE couché 2 faces
- Recommandé pour surfaces apolaires (ex: PE et PP)



ÉPAISSEUR	DURABILITÉ	COLLE	COMPATIBILITÉ	LAIZE (MM)	LAMINATION
55 µ	10 ans	Solvant structurée permanente grise HIGH TACK	ECO-SOLV. UV LATEX	760 1370 - 1520	ORAGUARD 290 - 293 p. 334

Référence

multiples de 5 m rl de 25 m rl de 50 m

3961RA-010 (blanc brillant)

IJ180 MC - LSE

3M



3D

Certified for HP Latex Inks Profil

Pose facile

- Film PVC coulé
- CONTROLTAC + MICRO-COMPLY
- Colle structurée pour un marouflage facile
- Liner Comply PE 2 faces

ÉPAISSEUR	DURABILITÉ	COLLE	COMPATIBILITÉ	LAIZE (MM)	LAMINATION
50 µ	10 ans	Solvant structurée permanente grise HIGH TACK	ECO-SOLV. UV LATEX	1370	3M 8518 - 8520 8900 p. 335

Référence

rl de 25 m rl de 50 m

IJ180MC-10LSE (blanc brillant)

IJ180 MC - 10 SLS

3M



3D

Certified for HP Latex Inks Profil

Pose facile

Spécial Inox

- Film PVC coulé spécial inox
- CONTROLTAC + MICRO-COMPLY
- Colle structurée pour un marouflage facile
- Liner Comply PE 2 faces



ÉPAISSEUR	DURABILITÉ	COLLE	COMPATIBILITÉ	LAIZE (MM)	LAMINATION
50 µ	10 ans	Solvant structurée permanente grise HIGH TACK	ECO-SOLV. UV LATEX	1370	3M 8518 - 8520 8900 p. 335

Référence

rl de 25 m rl de 50 m

IJ180MC-10SLS (blanc brillant)



3961 RA
Idéal rétros, pare-chocs et caravanes





page

CONSEILS

Conseils films microperforés

Les étapes pour réussir sa pose de microperforé

Priorité à la transparence

Rapport film/trous
50/50Rapport film/trous
60/40Rapport film/trous
65/35Rapport film/trous
70/30

Fort impact visuel

Rapport film/trous
80/20

Images non contractuelles

1 | CHOISIR LE BON PRODUIT

Le rapport film/trous 50/50 est idéal pour la pose sur véhicule.

Le 80/20 est une solution à privilégier dans les galeries commerciales où l'impact visuel prime.

2 | BIEN IMPRIMER

Bien choisir son film en fonction de la machine d'impression (éco-solvant, UV ou latex). Ensuite sélectionner un profil microperforé dans votre RIP. Ces profils diminuent le taux d'encrage.

Imprimer un film microperforé avec un profil standard fragilise le support et peut entraîner des décollements et du retrait. En outre cette action vous permet de limiter votre consommation d'encres.

Remonter le bloc têtes de l'imprimante est impératif.

La lamination est fortement conseillée.

3 | PRÉPARER LA SURFACE

Le nettoyage est primordial pour n'obtenir aucun SAV lors d'une pose de microperforé. Le produit Glass Cleaner (p.115) et la ouate de nettoyage (p.120) sont deux consommables indispensables pour bien réaliser cette opération.



Bien se laver les mains par la suite permet aussi d'éviter de déposer des salissures directement sur la colle du microperforé et donc d'engendrer des décollements.

4 | POSER

La pose s'effectue systématiquement à sec. Toute pose humide est à proscrire. Elle ne peut être réalisée par temps froid. En dessous de 8 degrés les colles polymérisent très mal et des décollements risquent d'arriver rapidement.

Toute superposition de lés est vivement déconseillée. Les films microperforés collent très mal les uns sur les autres. Dans le cas d'une impression UV cette opération est tout simplement impossible et le décollement assuré.

Attention à bien poser le film sur la vitre et à ne pas déborder sur les joints. Cette anomalie est une cause fréquente de décollement. Afin d'éviter ce désagrément, nous vous conseillons de poser à 1 mm du bord pour pouvoir poser le vernis de scellement sans toucher les joints.



Pour la coupe de vos microperforés voir FLEXI GUIDE p.110

5 | GARANTIR LA LONGÉVITÉ DU FILM

En apposant du vernis de scellement (p.117) sur le contour, vous protégez votre visuel de la pollution et de l'humidité. Sa durabilité n'en sera que rallongée.

6 | DÉPOSER

Il est recommandé de réactiver la colle en chauffant au décapeur le film avant de le déposer.

Il est conseillé d'utiliser un racloir triumph (p. 109).



MICROPERFORÉ SANS PVC - pose extérieure



! Collage à sec pour tous les films microperforés. L'utilisation d'un vernis de scellement sur le pourtour du film est recommandée pour garantir la longévité de l'application. Le film ne doit pas être en contact avec les joints caoutchouc du contour de la vitre. Ne pas superposer les lés mais coller obligatoirement bord à bord.

GREEN VUE

CLEAR FOCUS
A TRANSCENDIA BRAND

Dépose facile

Perforation Ø 1,5 mm

Rapport film/trous : 65/35

- Film polyester blanc/dos noir - sans PVC
- Utilisation extérieure, pose à plat uniquement
- Double liner pour impression UV
- Grande résistance à la traction

ÉPAISSEUR	DURABILITÉ	COLLE	COMPATIBILITÉ	LAIZE (MM)	LAMINATION
100 µ	Extérieure 5 ans	Solvant transparente enlevable	ECO-SOLV. UV LATEX	1372	LUV 7036 p.343
Référence			multiples de 5 m	rl de 25 m	rl de 50 m

CF-GREENVUE (blanc satiné)

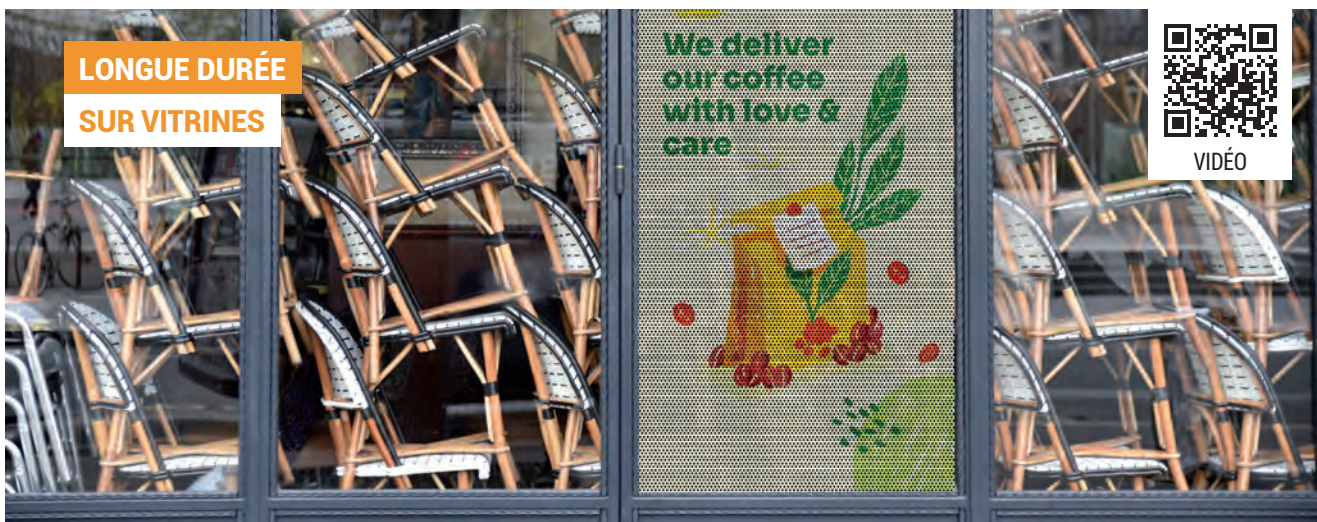

LONGUE DURÉE
SUR VITRINES

MICROPERFORÉ SANS PVC - pose intérieure



POSTER VUE

CLEAR FOCUS
A TRANSCENDIA BRAND



Non adhésif

Perforation Ø 1,5 mm

Rapport film/trous : 65/35

- Film polyester blanc/dos noir - sans PVC
- Utilisation intérieure collé sur vitre avec une colle en bombe enlevable (réf. 14182-500 p. 162) ou un ruban double-face (réf. 1331TM p. 175)
- Utilisation possible en fond de vitrine avec rail de suspension p. 346
- Liner polyester blanc

ÉPAISSEUR	DURABILITÉ	COLLE	COMPATIBILITÉ	LAIZE (MM)	LAMINATION
200 µ	5 ans	-	ECO-SOLV. UV LATEX	1372	-
Référence			multiples de 5 m	rl de 25 m	rl de 50 m

CF-POSTER (blanc mat)

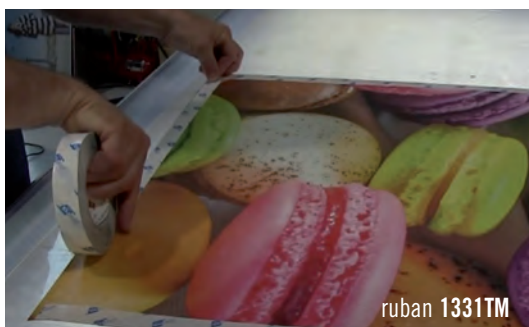

ruban 1331TM

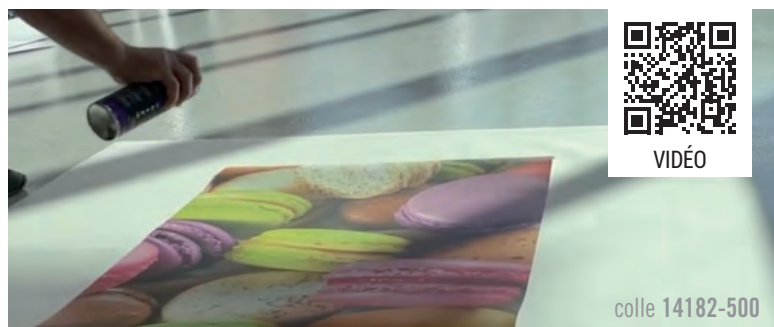

colle 14182-500



VIDÉO

MICROPERFORÉS MONOMÈRES - pour vitrines



Collage à sec pour tous les films microperforés. L'utilisation d'un vernis de scellement sur le pourtour du film est recommandée pour garantir la longévité de l'application. Le film ne doit pas être en contact avec les joints caoutchouc du contour de la vitre. Ne pas superposer les lés mais coller obligatoirement bord à bord.

SD-7030M



Dépose facile

Pose possible dès 5°C

Perforation Ø 1,6 mm

Rapport film/trous: 70/30

- Film PVC monomère blanc/dos noir
- Liner polyester transparent
- Double liner pour impression UV
- Excellente résistance mécanique
- Livraison par messagerie en 48/72h pour la laize de 1520 mm en rl de 50 m



ÉPAISSEUR	DURABILITÉ	COLLE	COMPATIBILITÉ	LAIZE (MM)	LAMINATION
180 µ	1 an	Solvant transparente enlevable	ECO-SOLV. UV LATEX	1050 1370 - 1520	297GF ou PROTECT-LAM p.337
Référence				rl de 25 m	rl de 50 m

SD-7030M (blanc brillant)

PL TRADE VUE



Perforation Ø 1,5 mm

Rapport film/trous: 65/35

- Film PVC monomère blanc/dos noir
- Liner papier

ÉPAISSEUR	DURABILITÉ	COLLE	COMPATIBILITÉ	LAIZE (MM)	LAMINATION
140 µ	1 an	Solvant transparente enlevable 1 mois	ECO-SOLV. LATEX	760 - 1060 1372 - 1524	297GF ou PROTECT-LAM p.337
Référence				multiples de 5 m	rl de 25 m rl de 50 m

CF-PLTRADE (blanc brillant)

SD-8020M



Fort impact visuel

Perforation Ø 1,6 mm

Rapport film/trous: 80/20

- Film PVC monomère blanc/dos noir
- Double liner pour impression UV
- Idéal pour les visuels avec de nombreux textes
- Recommandé en cas de forte intensité lumineuse derrière le visuel

ÉPAISSEUR	DURABILITÉ	COLLE	COMPATIBILITÉ	LAIZE (MM)	LAMINATION
160 µ	2 ans	Solvant transparente enlevable	ECO-SOLV. UV LATEX	1370	297GF ou PROTECT-LAM p.337
Référence				multiples de 5 m	rl de 15 m rl de 30 m

SD-8020M (blanc brillant)

MICROPERFORÉS HYBRIDES - pour véhicules ou vitrines

3676



Rapport film/trous: 60/40

- Film PVC hybride avec plastifiants polymères blanc/dos noir
- Attention: liner débordant (1 cm)



ÉPAISSEUR	DURABILITÉ	COLLE	COMPATIBILITÉ	LAIZE (MM)	LAMINATION
140 µ	4 ans	Solvant transparente permanente	ECO-SOLV. LATEX	760 1370 - 1520	297GF p.337
Référence				au ml	rl de 25 m rl de 50 m

Référence

3676-010 (blanc brillant)

3675



Rapport film/trous: 50/50

- Film PVC hybride avec plastifiants polymères blanc/dos noir
- Idéal pour la pose sur vitre arrière grâce à son rapport film/trous
- Attention: liner débordant (1 cm)

ÉPAISSEUR	DURABILITÉ	COLLE	COMPATIBILITÉ	LAIZE (MM)	LAMINATION
140 µ	4 ans	Solvant transparente permanente	ECO-SOLV. LATEX	760 1370 - 1520	297GF p.337
Référence				au ml	rl de 25 m rl de 50 m

Référence

3675-010 (blanc brillant)

MICROPERFORÉS POLYMÈRES - pour véhicules ou vitrines

! Collage à sec pour tous les films microperforés. L'utilisation d'un vernis de scellement sur le pourtour du film est recommandée pour garantir la longévité de l'application. Le film ne doit pas être en contact avec les joints caoutchouc du contour de la vitre. Ne pas superposer les lés mais coller obligatoirement bord à bord.

SD-6040P



Liner transparent

Perforation Ø 1,6 mm

Rapport film/trous : 60/40

- Film PVC polymère blanc / dos noir
- Double liner pour impression UV
- Positionnement facile grâce au liner BOPP transparent
- Livraison par messagerie en 48/72h pour la laize de 1520 mm en rl de 50 m



ÉPAISSEUR	DURABILITÉ	COLLE	COMPATIBILITÉ	LAIZE (MM)	LAMINATION
180 µ	3 ans	Solvant transparente enlevable	ECO-SOLV. UV LATEX	1070 1370 - 1520	297GF p.337
Référence			multiples de 5 m	rl de 25 m	rl de 50 m

SD-6040P (blanc brillant)

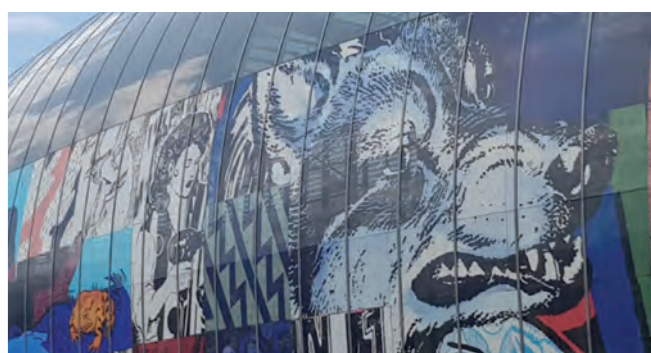

ULTRA VUE



Fort impact visuel

Perforation Ø 1 mm

Rapport film/trous : 60/40

- Film PVC polymère blanc / dos noir
- Double liner pour impression UV
- Bonne conformabilité

nouveau!

ÉPAISSEUR	DURABILITÉ	COLLE	COMPATIBILITÉ	LAIZE (MM)	LAMINATION
180 µ	3 ans	Solvant transparente enlevable 1 an	ECO-SOLV. UV LATEX	1370	297GF p.337
Référence			multiples de 5 m	rl de 25 m	rl de 50 m

CF-ULTRA (blanc brillant)

CLASSIC VUE



Le plus souple

Perforation Ø 1,5 mm

Rapport film/trous : 50/50

- Film PVC polymère blanc / dos noir
- Double liner pour impression UV
- Bonne conformabilité
- Idéal pour la pose sur vitre arrière grâce à son rapport film/trous

ÉPAISSEUR	DURABILITÉ	COLLE	COMPATIBILITÉ	LAIZE (MM)	LAMINATION
180 µ	3 ans	Solvant transparente repositionnable	ECO-SOLV. UV LATEX	1370	297GF p.337
Référence			au ml	rl de 25 m	rl de 50 m

CF-CLASSIC (blanc brillant)



Ultra Vue - 60/40, perforation 1 mm

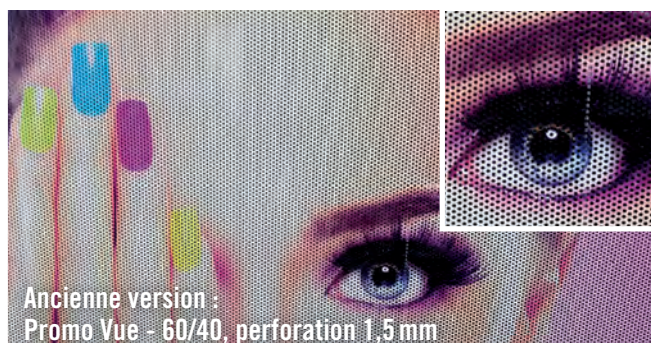

Ancienne version : Promo Vue - 60/40, perforation 1.5 mm

MICROPERFORÉ DOS BLANC DIFFUSANT - visible de jour comme de nuit

SD-7030 PB



Diffusant

Visible des 2 côtés

Polymère

Perforation Ø 1,6 mm

Rapport film/trous : 70/30

- Film PVC polymère blanc diffusant
- Double liner pour impression UV
- Visuel visible des 2 côtés
- Visibilité prolongée en hiver (nuit plus longue)

ÉPAISSEUR	DURABILITÉ	COLLE	COMPATIBILITÉ	LAIZE (MM)	LAMINATION
180 µ	2 ans	Solvant transparente enlevable	ECO-SOLV. UV LATEX	1370	297GF p.337
Référence			multiples de 5 m	rl de 15 m	rl de 30 m

SD-7030PB (blanc diffusant)

BONNE VISIBILITÉ DU VISUEL

LORSQUE LA LUMIÈRE DE L'INTÉRIEUR EST ALLUMÉE ET LA NUIT DÉJÀ TOMBÉE

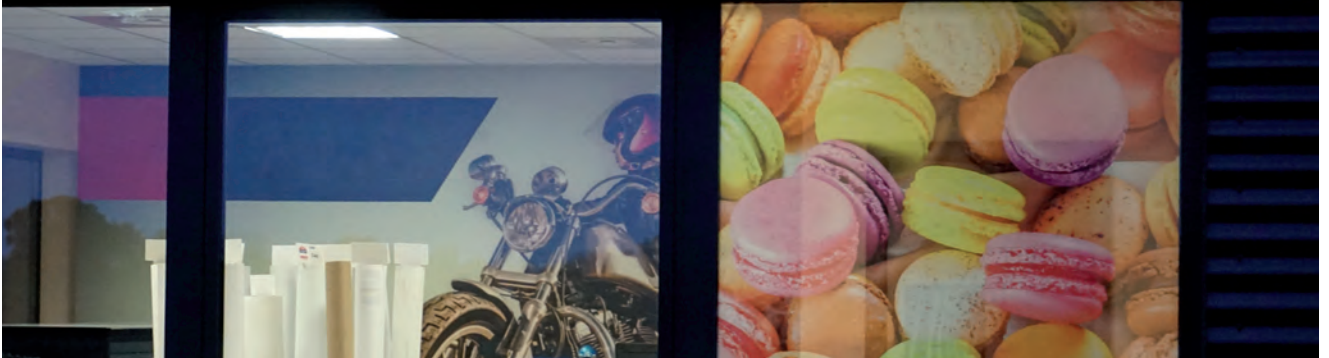

MICROPERFORÉ - pose intérieure



Ce film s'imprime en miroir avec une couche quadri, un blanc de soutien et enfin une couche de noir.

IMAGE VUE INTERIOR 1535

CLEAR FOCUS
A TRANSCENDIA BRAND

Transparent

Perforation Ø 1,5 mm

Rapport film/trous : 65/35

- Film PVC polymère transparent
- Utilisation intérieure
- Double liner pour impression UV
- Positionnement facile grâce au liner transparent

ÉPAISSEUR	DURABILITÉ	COLLE	COMPATIBILITÉ	LAIZE (MM)	LAMINATION
180 µ	5 ans	Solvant transparente enlevable	ECO-SOLV. UV LATEX	1372	-
Référence			multiples de 5 m	rl de 25 m	rl de 50 m

CF-IMAGEVUE (transparent brillant)





FILMS PVC COULÉS ULTRA TRANSPARENTS - pour la vitrophanie



Pour une pose optimale, il convient d'appliquer ces produits avec du DIAPOSE, réf. FFP page 116, et à l'aide de maroufflos rigides, page 104. Reportez-vous aux conseils de pose pour films solaires pages 200-201.

3952 F **ORAJET**® Permanent

- Film PVC coulé ultra transparent
- Utilisation en positif ou en miroir pour la vitrophanie
- Pour un meilleur rendu des couleurs, un blanc de soutien est recommandé



ÉPAISSEUR	DURABILITÉ	COLLE	COMPATIBILITÉ	LAIZE (MM)	LAMINATION
50 µ	Extérieure 7 ans	Solvant permanente transparente	ECO-SOLV. UV LATEX	1370 - 1520	ORAGUARD 252F p.337
			multiples de 5 m	rl de 25 m	rl de 50 m

Référence

3952F (ultra transparent brillant)



8150 **3M** Profil **Enlevable**

- Film coulé ultra transparent
- Dépose sans résidus de colle
- Utilisation en positif ou miroir pour la vitrophanie
- Pour un meilleur rendu des couleurs, un blanc de soutien est recommandé
- Euroclasse B-s1, d0

ÉPAISSEUR	DURABILITÉ	COLLE	COMPATIBILITÉ	LAIZE (MM)	LAMINATION
50 µ	Extérieure 7 ans	Solvant enlevable transparente	ECO-SOLV. UV LATEX	1220 1370 - 1520 <small>NOUVEAU!</small>	Laminable sur lui-même
			multiples de 5 m	rl de 25 m	rl de 45,7 m rl de 50 m

Référence

8150 (ultra transparent brillant) - laizes de 1220 et 1520 mm

8150 (ultra transparent brillant) - laize de 1370 mm



FILMS PVC MONOMÈRES ULTRA TRANSPARENTS - pour la vitrophanie



Pour une pose optimale, il convient d'appliquer ces produits avec du DIAPOSE, réf. FFP page 116, et à l'aide de maroufflos rigides, page 104. Reportez-vous aux conseils de pose pour films solaires pages 200-201.

SD-100C



Enlevable

- Film PVC ultra transparent
- Utilisation en positif ou en miroir pour la vitrophanie
- Pour un meilleur rendu des couleurs, un blanc de soutien est recommandé

ÉPAISSEUR	DURABILITÉ	COLLE	COMPATIBILITÉ	LAIZE (MM)	LAMINATION
100 µ	Extérieure courte durée Intérieure 5 ans	Solvant enlevable transparent	ECO-SOLV. UV LATEX	1270 - 1520	DRAGUARD 252F p.337
Référence			multiples de 5 m rl de 25 m rl de 50 m		

SD-100C (ultra transparent brillant)



GF 255



Enlevable

- Film PVC monomère ultra transparent
- Renforcé en inhibiteurs anti-UV
- Utilisation en positif ou en miroir pour la vitrophanie
- Pour un meilleur rendu des couleurs, un blanc de soutien est recommandé

ÉPAISSEUR	DURABILITÉ	COLLE	COMPATIBILITÉ	LAIZE (MM)	LAMINATION
75 µ	Extérieure 3 ans Intérieure 5 ans	Solvant enlevable transparent	ECO-SOLV. UV LATEX	1370 - 1520	Laminable sur lui-même
Référence			multiples de 5 m rl de 25 m rl de 50 m		

GF255 (ultra transparent brillant)

FILM SANS PVC ULTRA TRANSPARENT - pour la vitrophanie



GREEN CLEAR UV



Anti-rayures

- Film polyester ultra transparent - sans PVC
- Coating anti-rayures, résistance accrue à l'abrasion
- Liner polyester ultra transparent
- Utilisation en positif ou en miroir pour la vitrophanie
- Pour un meilleur rendu des couleurs, un blanc de soutien est recommandé

ÉPAISSEUR	DURABILITÉ	COLLE	COMPATIBILITÉ	LAIZE (MM)	LAMINATION
50 µ	Extérieure 1 an Illimitée en intérieur	Acrylique permanente transparente	UV	1370 - 1520	-
Référence			multiples de 5 m rl de 25 m rl de 50 m		

SD-50UVC (ultra transparent brillant)

FILM SANS PVC TRANSPARENT MAT - pour la vitrophanie



GREEN CLEAR UVCM



Anti-rayures

Semi-occultant

- Film polyester transparent mat - sans PVC
- Film de discrétion semi-occultant
- Coating anti-rayures, résistance accrue à l'abrasion
- Liner polyester ultra transparent
- Utilisation en positif ou en miroir pour la vitrophanie
- Pour un meilleur rendu des couleurs, un blanc de soutien est recommandé

ÉPAISSEUR	DURABILITÉ	COLLE	COMPATIBILITÉ	LAIZE (MM)	LAMINATION
50 µ	Extérieure 1 an Illimitée en intérieur	Acrylique permanente transparente	UV	1370 - 1520	-
Référence			multiples de 5 m rl de 25 m rl de 50 m		

SD-50UVCM (transparent mat)

nouveau!

FILMS RÉTRORÉFLÉCHISSANTS

5400 **ORALITE**® Idéal signalisations Coulé

- Film PVC coulé rétroréfléchissant
- Technologie microbilles
- Adhésion 15 N / 25 mm
- Application sur panneaux routiers et signalisations
- Norme **EN 12899-1** (classe RA1; type A)

Référence

5400-010 (blanc brillant)

ÉPAISSEUR	DURABILITÉ	COLLE	COMPATIBILITÉ	LAIZE (MM)	LAMINATION
135 µ	4 ans	Solvant de polyacrylate permanente	ECO-SOLV. UV LATEX	615 - 1235	ORAGUARD 290 - 293 p. 334
			rl de 5 à 20 m	rl de 25 à 45 m	rl de 50 m

MACLITE 4729 **mactac**

- Film colaminé PET/PVC calandré rétroréfléchissant
- Technologie microbilles
- Utilisation sur surfaces planes
- Adhésion 24,5 N / 25 mm
- Liner PE 1 face

Référence

4729-122 (blanc brillant)

ÉPAISSEUR	DURABILITÉ	COLLE	COMPATIBILITÉ	LAIZE (MM)	LAMINATION
140 µ	3 ans	Solvant permanente	ECO-SOLV. UV LATEX	1220	ORAGUARD 215 p. 331
			rl de 5 à 20 m	rl de 20 à 40 m	rl de 45,7 m



5600 RA **ORALITE**® 2D **RapidAir**® Pose facile Spécial véhicules

- Film PVC coulé très souple
- Rétroréfléchissant
- Technologie microbilles, type classe 1
- Application sur surfaces peu courbées et rivetées
- Liner **RapidAir**® PE couché 2 faces

Référence

5600RA-010 (blanc brillant)

ÉPAISSEUR	DURABILITÉ	COLLE	COMPATIBILITÉ	LAIZE (MM)	LAMINATION
150 µ	7 ans	Solvant structurée permanente	ECO-SOLV. UV LATEX	1370	ORAGUARD 290 - 293 p. 334
			multiples de 5 m	rl de 10 à 20 m	rl de 25 m



© Navikart

© Navikart

FILMS PHOTOLUMINESCENTS



Recommandé pour la **signalétique intérieure** de sécurité (sorties de secours, extincteurs, plans d'évacuation, consignes de sécurité...).
Convient également à des applications ludiques et graphiques (tableaux à effets spéciaux...).

3930

ORAJET®



- Film PVC coulé 3 couches sans cadmium
- Effet phosphorescent dès extinction de la source lumineuse : 35 mcd/m² après 10 min - 5 mcd/m² après 60 min (faiblement lumineux)
- Le film s'éteint totalement au bout de 12h
- Conforme norme **DIN 67510-1**



ÉPAISSEUR	DURABILITÉ	COLLE	COMPATIBILITÉ	LAIZE (MM)	LAMINATION
150 µ	Intérieure 5 ans	Solvant permanente	ECO-SOLV. UV LATEX	1370	DRAGUARD 293 p. 334
			au ml	multiples de 5 m	rl de 25 m

Référence

3930-00 (jaune clair)

7630 / 7650

JESSUP
Adhesive Coated Films



Le + efficace

- Film PVC coulé
- Effet phosphorescent dès extinction de la source lumineuse (**7630** :110 mcd/m² après 10 min - 10 mcd/m² après 60 min / **7650** :150 mcd/m² après 10 min - 23 mcd/m² après 60 min)
- Adhésion 30 N / 25 mm

ÉPAISSEUR	DURABILITÉ	COLLE	COMPATIBILITÉ	LAIZE (MM)	LAMINATION
180 µ (7630) 230 µ (7650)	Intérieure 5 ans	Acrylique permanente HIGH TACK	ECO-SOLV. UV LATEX SÉRI	1372	DRAGUARD 293 p. 334
			au ml	multiples de 5 m	rl de 45,7 m

Référence

7630 (jaune clair)

7650 (jaune clair)



FILM ULTRA DESTRUCTIBLE

820

ORACAL®

- Film PVC coulé ultra destructible
- La capacité adhésive est supérieure à la résistance à la traction
- Enlevable par petits segments



ÉPAISSEUR	DURABILITÉ	COLLE	COMPATIBILITÉ	LAIZE (MM)
55 µ	5 ans	Polyacrylate permanente	ECO-SOLV. UV LATEX SÉRI	1000
			multiples de 5 m	rl de 25 m rl de 50 m

Référence

820G-010 (blanc brillant)

FILMS HOLOGRAPHIQUES

SD-HOLO



Holographique

- Film PVC holographique
- Aspect "arc-en-ciel" identique sur les deux faces
- Fabrication d'étiquettes adhésives originales
- Se découpe au plotter
- Présence de lignes fantômes de 1 mm de large tous les 50 cm dues à la fabrication



ÉPAISSEUR	DURABILITÉ	COLLE	COMPATIBILITÉ	LAIZE (MM)	LAMINATION
125 µ	Extérieure 6 mois Illimitée en intérieur	Acrylique permanente	ECO-SOLV. UV LATEX	1050	ORAGUARD 210 - 215 p. 330, 331

Référence

SD-HOLO (arc-en-ciel brillant)

multiples de 5 m

rl de 50 m

SE 72



Holographique

- Film polyester holographique - sans PVC
- Aspect "arc-en-ciel" identique sur les deux faces
- Application sur surfaces planes
- Se découpe au plotter
- Absence de lignes fantômes sur le film

ÉPAISSEUR	DURABILITÉ	COLLE	COMPATIBILITÉ	LAIZE (MM)	LAMINATION
50 µ	Extérieure 3 ans	Acrylique enlevable	UV LATEX	1010	SDL-AGF PG-7075 LUV 7036 p. 342, 343

Référence

SE72 (arc-en-ciel brillant)

multiples de 5 m

rl de 25 m



SD-HOLO

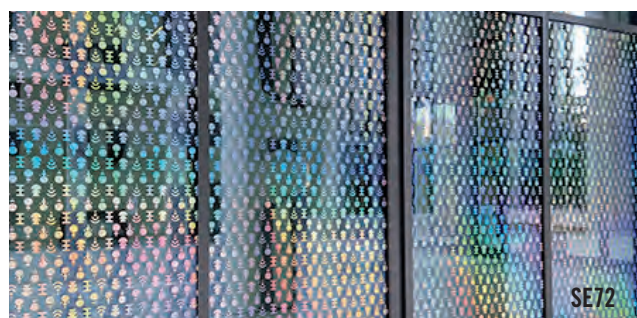

SE72

BÂCHE ADHÉSIVE

SD-SAB



- Bâche adhésive en PVC
- Pour la réalisation de stands
- Liner Air Free avec couchage PE et silicone une face
- Adhésion 4 N/25 mm - adhésif surgrammé
- Utilisation intérieure recommandée

nouveau!

ÉPAISSEUR	GRAMMAGE	DURABILITÉ	COLLE	COMPATIBILITÉ	LAIZE (MM)
320 µ	440 g/m ²	1 an	Acrylique structurée transparente enlevable	ECO-SOLV. UV LATEX	1520

Référence

SD-SAB-152 (blanc mat)

rl de 30 m



SD-SAB

FILMS REPOSITIONNABLES

3268M

ORAJET®



- Film PVC souple monomère
- Ce film facilement enlevable permet de changer le visuel à votre guise
- Euroclasse C-s2, d0
- Décoration intérieure, festive ou saisonnière



ÉPAISSEUR	DURABILITÉ	COLLE	COMPATIBILITÉ	LAIZE (MM)	LAMINATION
150 µ	Intérieure 2 ans	Acrylique reposition- nable	ECO-SOLV. UV LATEX	1370 - 1520	ORAGUARD 200-210 p. 328, 330
Référence				rl de 25 m	rl de 50 m
3268M-010 (blanc mat)					

GF 223

GENERAL FORMULATIONS

- Film PVC polymère
- Pour déco, stickers, stands...
- Pose et dépose faciles
- Liner PE couché 2 faces
- Utilisation possible en extérieur de courte durée

ÉPAISSEUR	DURABILITÉ	COLLE	COMPATIBILITÉ	LAIZE (MM)	LAMINATION
150 µ	Intérieure 1 an	Acrylique reposition- nable	ECO-SOLV. UV LATEX	1370	SDL-70 p. 331 ou TB2 p. 183
Référence				multiples de 5 m	de 5 à 25 m rl de 30 m
GF223 (blanc mat)					

3529

SIHL

Forte épaisseur

- Film polypropylène adhésif Easy Tack - sans PVC
- Pour déco, stickers, stands...
- Pose et dépose faciles
- Utilisation possible en extérieur de courte durée

ÉPAISSEUR	DURABILITÉ	COLLE	COMPATIBILITÉ	LAIZE (MM)	LAMINATION
170 µ	-	Easy Tack reposition- nable	ECO-SOLV. UV	1070	-
Référence					rl de 30 m
3529 (blanc mat)					



Ces films repositionnables s'appliquent très facilement, même sans expérience !

50%

30%

20%

FILMS SANS COLLE - blancs



Pose facile et sans bulles !

L'absence de colle rend le film simple à installer, à déposer et à repositionner. Par ailleurs, il n'y a aucune trace de colle lors de la dépose.



INFOS



LIZARD



Pose sans bulles

- Film polyester avec enduction de points de silicone - sans PVC
- Enlevable et repositionnable
- Se découpe au plotter



ÉPAISSEUR	DURABILITÉ	COLLE	COMPATIBILITÉ	LAIZE (MM)	LAMINATION
115 µ	Intérieure 2 ans	-	ECO-SOLV. UV LATEX	1370	-

Référence

rl de 15 m

rl de 30 m

LIZARD (blanc mat)

SD-MV250



Pose sans bulles

- Film pieuvre micro-ventosé en polypropylène - sans PVC
- Enlevable et repositionnable
- Pour toutes les surfaces planes
- Se découpe au plotter

ÉPAISSEUR	DURABILITÉ	COLLE	COMPATIBILITÉ	LAIZE (MM)	LAMINATION
250 µ	Intérieure 2 ans	-	ECO-SOLV. UV LATEX	1370	-

Référence

rl de 10 m

rl de 30 m

rl de 50 m

SD-MV250 (blanc mat)

SD-MV250/50 (blanc mat)

SD-MVHT



Pose sans bulles

Applicable sur véhicules allant jusqu'à 120 km/h

- Film pieuvre micro-ventosé en polyester - sans PVC
- Forte adhésion
- Enlevable et repositionnable
- Se découpe au plotter
- Application sur surfaces lisses, propres et brillantes
- Idéal pour la pose sur vitres, écrans et carrosseries
- Applicable sur véhicules allant jusqu'à 120 km/h
- **Pose humide recommandée**

ÉPAISSEUR	DURABILITÉ	COLLE	COMPATIBILITÉ	LAIZE (MM)	LAMINATION
150 µ	Intérieure 2 ans Extérieure 1 an	-	ECO-SOLV. UV LATEX	1370	-

Référence

multiples de 5 m

rl de 25 m

rl de 50 m

SD-MVHT (blanc mat)



FILM SANS COLLE - transparent



SD-MVCLEAR



Pose facile

Transparent

- Film pieuvre micro-ventosé en polyester - sans PVC
- Enlevable et repositionnable
- Utilisation en positif ou en miroir pour la vitrophanie
- **Ne se découpe pas au plotter**

ÉPAISSEUR	DURABILITÉ	COLLE	COMPATIBILITÉ	LAIZE (MM)	LAMINATION
140 µ	Intérieure 1 an	-	ECO-SOLV. UV LATEX	1372	-
Référence			rl de 10 m	rl de 30 m	rl de 50 m
SD-MVCLEAR (transparent brillant)					
SD-MVCLEAR/50 (transparent brillant)					

FILMS ÉLECTROSTATIQUES

GF 208



Imprimable latex

- Film électrostatique
- Pour la décoration temporaire en vitrophanie
- Application possible sur surfaces lisses et propres telles que le métal ou le plastique
- Impression en positif
- **Ne se découpe pas au plotter**

ÉPAISSEUR	DURABILITÉ	COLLE	COMPATIBILITÉ	LAIZE (MM)	LAMINATION
175 µ	Intérieure 3 ans Extérieure 1 an	-	ECO-SOLV. UV LATEX	1370	-
Référence			multiples de 5 m	rl de 25 m	rl de 50 m
GF208 (blanc brillant)					

7360 / 7361



- Film électrostatique
- Pour la décoration temporaire en vitrophanie
- Norme jouet NF EN 71-3
- **Ne se découpe pas au plotter**

ÉPAISSEUR	DURABILITÉ	COLLE	COMPATIBILITÉ	LAIZE (MM)	LAMINATION
150 µ	Intérieure 3 ans Extérieure 1 an	-	ECO-SOLV. UV	1400	-
Référence			multiples de 5 m		rl de 25 m
7360 (transparent brillant) - impression en miroir ou en positif					
7361 (blanc brillant) - impression en positif					



APPLICATIONS POUR SOL EXTÉRIEUR - sans lamination



La norme **DIN 51130** évalue la glissance d'un support grâce à la méthode du plan incliné (détails page 16). Elle donne lieu à un classement allant de **R9** (adhérence normale) à **R13** (très forte adhérence).

SIDE WALK

CONTINENTAL GRAFIX



Pose facile

- Film polyuréthane - finition grainée - sans PVC
- Pour le marquage au sol événementiel extérieur (événements sportifs, manifestations culturelles)
- Utilisation extérieure (surfaces planes et non structurées : béton lisse)
- Classement antidérapant **R11**
- Classement feu M1/B1
- Se découpe au plotter

nouveau!

ÉPAISSEUR	DURABILITÉ	COLLE	COMPATIBILITÉ	LAIZE (MM)	LAMINATION
350 µ	Extérieure 6 mois	Acrylique permanente transparente	UV LATEX SÉRI	1370	AUCUNE

Référence

multiples de 5 m multiples de 15 m rl de 30 m

SIDEWALK (blanc brillant grainé)

DFP 36

ASLAN

- Film PVC monomère - finition structurée
- Classement antidérapant **R9**
- Utilisation extérieure (asphalte, béton lisse)
- Se découpe au plotter

ÉPAISSEUR	DURABILITÉ	COLLE	COMPATIBILITÉ	LAIZE (MM)	LAMINATION
125 µ	Extérieure 6 mois	Acrylique enlevable	ECO-SOLV. UV LATEX	1370	AUCUNE

Référence

multiples de 5 m rl de 25 m

DFP36 (blanc mat structuré)

SD-A300

SD MEDIAS



Aluminium

Résistant à l'eau

Nouvelle laize

- Film aluminium avec couchage PVC - finition grainée
- Classement antidérapant **R12**
- Utilisation extérieure (béton, pavés, asphalte...)
- **Ne se découpe pas au plotter**

ÉPAISSEUR	DURABILITÉ	COLLE	COMPATIBILITÉ	LAIZE (MM)	LAMINATION
300 µ	Extérieure 1 an	Solvant permanente HIGH TACK	ECO-SOLV. UV LATEX	1270	AUCUNE

Référence

au ml rl de 50 m

SD-A300 (blanc grainé)

SD FLOOR & WALL

SD MEDIAS



Application au sol et sur murs

- Toile adhésive enduite de PVC - finition texturée
- Classement antidérapant **R11**
- Multi-supports : carrelage, moquette rase, parquet, pierre naturelle, brique, pavés, goudron...
- Se découpe au plotter



ÉPAISSEUR	DURABILITÉ	COLLE	COMPATIBILITÉ	LAIZE (MM)	LAMINATION
330 µ	Extérieure sols 3 mois murs 3 ans	Solvant permanente	ECO-SOLV. UV LATEX	1370	AUCUNE

Référence

multiples de 5 m rl de 30 m

SD-FW (blanc mat texturé)



APPLICATIONS POUR SOL INTÉRIEUR - sans lamination



La norme **DIN 51130** évalue la glissance d'un support grâce à la méthode du plan incliné (détails page 16). Elle donne lieu à un classement allant de **R9** (adhérence normale) à **R13** (très forte adhérence).

NATURE WALK

CONTINENTAL GRAFIX



Pose et dépose facile

Application au sol et sur murs

- Toile polyester - finition structurée - sans PVC
- Repositionnable, adhésif enlevable jusqu'à 6 mois
- Pour la publicité et la décoration
- Application sur sols lisses et secs
- Classement antidérapant **R 10**
- Classement feu M1/B1
- Se découpe au plotter

nouveau!

ÉPAISSEUR	DURABILITÉ	COLLE	COMPATIBILITÉ	LAIZE (MM)	LAMINATION
180 µ	Intérieure 6 mois (sol) 2 ans (mur)	Solvant enlevable grise	ECO-SOLV. UV LATEX	1370	AUCUNE
			multiples de 5 m	multiples de 15 m	rl de 30 m

Référence

NATUREWALK (blanc mat structuré)

JT 8300 DOT FLOOR

mactac



Technologie points de colle

Pose et dépose facile

- Film PVC monomère
- Enduction de points de colle enlevable
- Application sur sols lisses - courte durée
- Classement antidérapant **R 10**
- Euroclasse Bfl-s1
- **Ne s'imprime pas en Colorado 1640**
- Se découpe au plotter

nouveau!

ÉPAISSEUR	DURABILITÉ	COLLE	COMPATIBILITÉ	LAIZE (MM)	LAMINATION
200 µ	Intérieure 3 mois	Acrylique enlevable transparente	ECO-SOLV. UV LATEX	1370	AUCUNE
			multiples de 5 m	multiples de 15 m	rl de 25 m

Référence

JT-8300-WM-FLOOR (blanc mat)

SD-185

SD MEDIAS



- Film PVC monomère - finition embossée
- Classement antidérapant **R10**
- Liner PE 2 faces
- Se découpe au plotter



ÉPAISSEUR	DURABILITÉ	COLLE	COMPATIBILITÉ	LAIZE (MM)	LAMINATION
185 µ	Intérieure 6 mois	Acrylique permanente	ECO-SOLV. UV LATEX	1370	AUCUNE
			multiples de 5 m	rl de 25 m	rl de 50 m

Référence



SD-185 (blanc mat embossé)



© Mactac



APPLICATIONS POUR SOL EXTÉRIEUR - avec lamination

STREETRAP    **Spécial bitume**

- Film PVC polymère
- Liner kraft couché 150 g/m²
- Idéal pour sols lisses ou rugueux (trottoirs, bitume, béton)
- Lamination indispensable**

ÉPAISSEUR	DURABILITÉ	COLLE	COMPATIBILITÉ	LAIZE (MM)	LAMINATION
85 µ	Extérieure 6 mois	Solvant permanente HIGH TACK	ECO-SOLV. LATEX	1370	MACTAC STREETLAM p. 341
Référence				multiples de 5 m	rl de 25 m

STREETRAP (blanc mat)



DFP46   

- Film PVC
- Résistant à l'eau et dépose facile
- Idéal pour la communication extérieure (trottoirs, bitume, béton)
- Inadapté à la pose sur surfaces lisses**
- Lamination indispensable**

ÉPAISSEUR	DURABILITÉ	COLLE	COMPATIBILITÉ	LAIZE (MM)	LAMINATION
80 µ	Extérieure 6 mois	Acrylique enlevable	ECO-SOLV. UV LATEX	1370	ASLAN MP326 p. 341
Référence				multiples de 5 m	rl de 25 m

DFP46 (blanc brillant)



RI-JET DÉCOWALL 100 HOP    **Haute opacité**

- Film PVC monomère haute opacité
- Euroclasse B-s1, d0
- Adhésion 24 N/25 mm
- Utilisation sur surfaces planes et lisses (mur, sols, béton) et supports apolaires
- Blancheur optimale garantissant un excellent rendu colorimétrique

ÉPAISSEUR	DURABILITÉ	COLLE	COMPATIBILITÉ	LAIZE (MM)	LAMINATION
100 µ	Extérieure 3 ans Intérieure 4 ans	Solvant permanente transparente HIGH TACK	ECO-SOLV. UV LATEX	1370 - 1600	ARMOR LAM 23 p. 341
Référence				rl de 25 m	rl de 50 m

RJD-HOP (blanc mat)

APPLICATIONS POUR SOL INTÉRIEUR - avec lamination

GF 212



2D

Ultra souple

- Film PVC polymère
- Liner PE couché 2 faces
- Résistant à l'eau
- Idéal pour les salles de sport ou sur moquettes rases
- **Lamination indispensable**



ÉPAISSEUR	DURABILITÉ	COLLE	COMPATIBILITÉ	LAIZE (MM)	LAMINATION
85 µ	Intérieure 6 mois	Solvant enlevable HIGH TACK	ECO-SOLV. UV LATEX	1370	250 AS 255 AS SDL-120 p. 340
			multiples de 5 m	rl de 25 m	rl de 50 m

Référence

GF212 (blanc mat)

1663



Spécial sol lisse

- Film PVC à très bonne opacité
- Dépose facile
- Euroclasse Bfl-s1
- **Lamination indispensable**

ÉPAISSEUR	DURABILITÉ	COLLE	COMPATIBILITÉ	LAIZE (MM)	LAMINATION
110 µ	Intérieure 3 ans	Solvant d'acrylique enlevable	ECO-SOLV. UV LATEX	1370	250 AS 255 AS SDL-120 p. 340
			multiples de 5 m	rl de 25 m	rl de 50 m

Référence

1663-010 (blanc brillant)

DFP49



Spécial moquette rase

- Film composite PVC/ polyester
- Liner PE
- Dépose facile sans résidus de colle
- Euroclasse B-s1, d0
- **Lamination indispensable**

ÉPAISSEUR	DURABILITÉ	COLLE	COMPATIBILITÉ	LAIZE (MM)	LAMINATION
150 µ	Intérieure 3 mois	Acrylique enlevable	ECO-SOLV. UV LATEX	1370	ASLAN MP326 p. 341
				multiples de 5 m	rl de 25 m

Référence

DFP49 (blanc brillant)



© Aslan

3554 M



2D



Colle grise

Nouvelles laizes de 1050 et 1600 mm

- Film PVC polymère
- Adhésion 24 N/25 mm
- Liner PE couché 2 faces
- Applications murales (murs lisses ou légèrement structurés), sols et surfaces apolaires



ÉPAISSEUR	DURABILITÉ	COLLE	COMPATIBILITÉ	LAIZE (MM)	LAMINATION
70 µ	Extérieure 7 ans Illimitée en intérieur	Solvant permanente grise HIGH TACK	ECO-SOLV. UV LATEX	nouveau! 1050 1370 - 1600 nouveau!	250 AS 255 AS p. 340
				rl de 25 m	rl de 50 m

Référence

3554M-102 (blanc mat)

Service de proximité en région parisienne !



SDAG ADHÉSIFS, c'est un conseil technique de qualité et une vaste gamme de produits pour réaliser vos plus belles créations, mais aussi une proximité accrue avec notre agence francilienne.

Celle-ci permet de vous livrer plus rapidement, de vous dépanner en cas d'imprévu ou de pic de production mais aussi de vous accompagner dans la transition écologique de notre industrie.

Nouveauté 2024, les clients de notre agence francilienne ont la possibilité de nous confier les liners papier usagés des films adhésifs achetés chez SDAG ADHÉSIFS. Ces liners seront collectés par nos chauffeurs, puis stockés et valorisés dans une filière de recyclage française.

SDAG ADHÉSIFS c'est un distributeur à la gamme large et aux conseils techniques fins mais c'est aussi un partenaire vous permettant de réduire votre empreinte carbone.

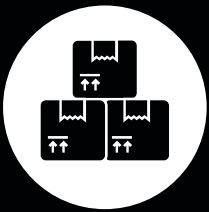

Un stock disponible sur la région parisienne

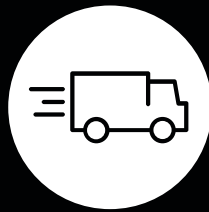

Un service de livraison dans la journée*



La possibilité de retrait au comptoir



Recyclage des liners papier

CONDITIONS DE RECYCLAGE DES LINERS

- Être situé dans la zone de livraison de l'agence
- Liners provenant de films achetés chez SDAG ADHÉSIFS
- Liners 100% papier uniquement – pas de liner PET ni de liners de microperforés
- Humidité < 15% : stockage à l'abri en intérieur obligatoire
- Absence d'étiquettes ou de reste de vinyle sur le liner
- Absence de mandrins
- Absence totale d'odeur : pas de moisissures ou de souillures

Des questions ?

Contactez votre interlocuteur commercial SDAG ADHÉSIFS.



NOS HORAIRES

Du lundi au jeudi de
8h30-12h et de 13h-17h30
Le vendredi de 8h30-12h et de 13h30-17h

*Commande avant 9h30 pour livraison dans la journée (uniquement la zone délimitée en rouge sur la carte)



J'ADHÈRE!

ZAE des Fauvettes
9 bis rue de la Briqueterie 95330 DOMONT

commandes@sdag.net

Commandes : 03 88 51 70 43
Agence : 03 90 29 47 21



NUMÉRIQUE DÉCORATION

Films adhésifs	273 - 275
Toiles et papiers adhésifs	276
Toiles et papiers peints pré-encollés	277
Toiles à encoller	279
Papiers peints à encoller	280 - 284
Revêtement de sol	284

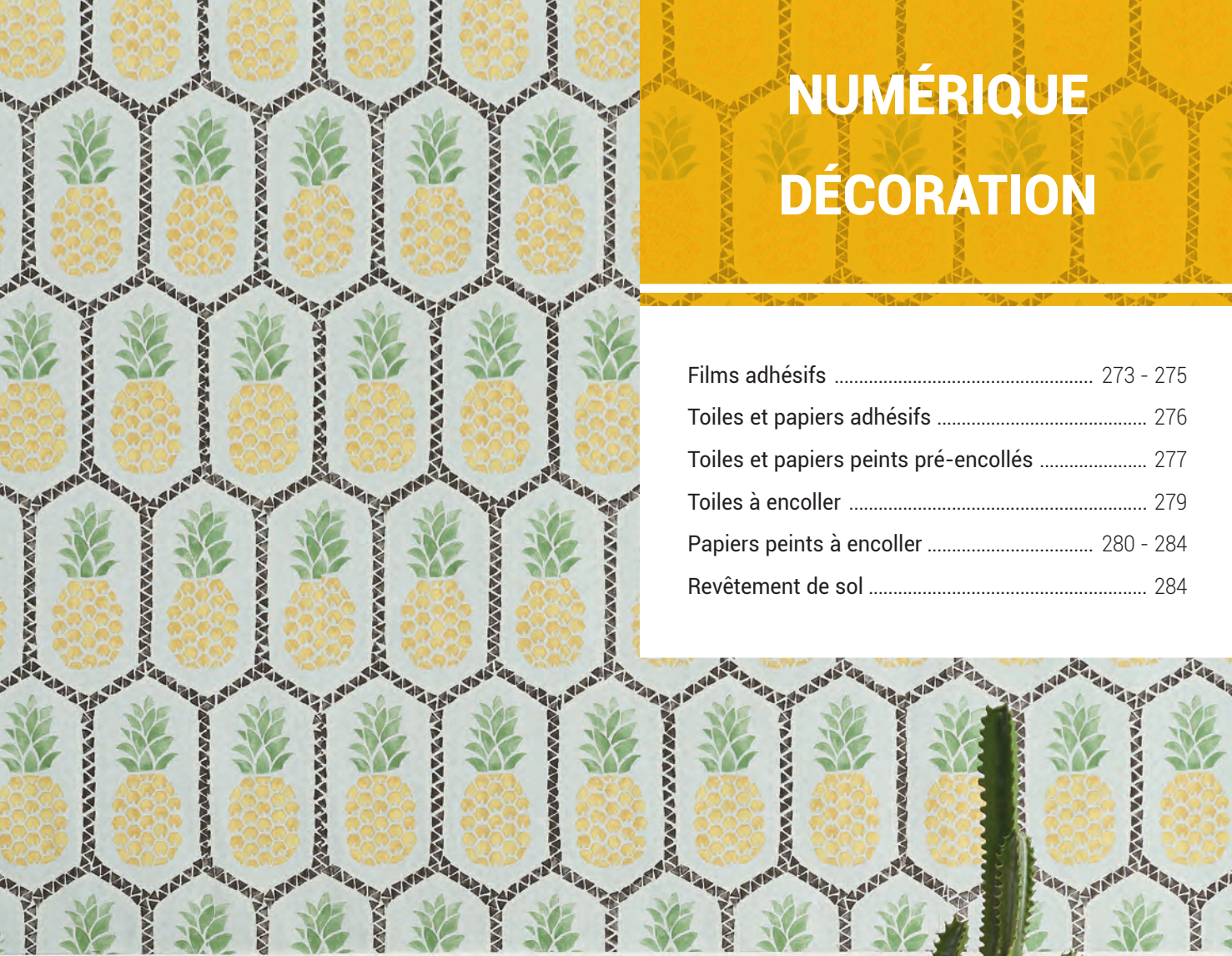

NUMÉRIQUE
DÉCORATION

ORAJET®

3554 M

- Film PVC polymère blanc mat - high tack
- Multi-supports : mur, béton lisse, bois, carton...
- Disponible en laizes de 1050, 1370 et 1600 mm

Retrouvez ce produit p. 274

GF ROUGHMARK™

Surface difficile ? La solution avec nos adhésifs High Tack !

- Disponible en blanc (GF 285) et transparent (GF 287)
- Multi-suppots : mur, bois, placoplâtre peint, coton gratté, ciment...
- Dépose sans résidus de colle jusqu'à 6 mois

free people



FILMS ADHÉSIFS - conformables

3954

ORAJET®



3D



- Film PVC coulé ultra conformable
- Adhésion 30 N / 25 mm
- Liner PE couché 2 faces
- Euroclasse B-s1, d0
- Utilisation sur supports structurés type brique, parpaing, béton, bitume...
- Chauffé, le film épouse la structure du support



ÉPAISSEUR	DURABILITÉ	COLLE	COMPATIBILITÉ	LAIZE (MM)	LAMINATION
55 µ	Extérieure 10 ans	Solvant permanente grise HIGH TACK	ECO-SOLV. UV LATEX	760 1370 - 1520	ORAGUARD 290 - 293 p. 334
Référence			multiples de 5 m		rl de 25 m
3954 (blanc brillant)					

SÉRIE 480MC

3M



3D

Certified for HP Latex Inks

Profil

Pose facile

- Film sans PVC ni phtalates
- Pour application sur véhicules ou murs
- CONTROLTAC + MICRO-COMPLY
- Liner Comply PE couché 2 faces

ÉPAISSEUR	DURABILITÉ	COLLE	COMPATIBILITÉ	LAIZE (MM)	LAMINATION
50 µ	Extérieure 12 ans	Solvant structurée permanente grise	ECO-SOLV. UV LATEX	1220 1370 - 1520	3M 8548 - 8550 p. 326
Référence			multiples de 5 m		rl de 25 m
LX480MC-10 ou SV480MC-10 (blanc satiné)					

WW 100

mactac®

3D



Certified for HP Latex Inks

Profil

- Film PVC polymère conformable
- Liner PE
- Utilisation sur supports structurés
- Autoextinguible

ÉPAISSEUR	DURABILITÉ	COLLE	COMPATIBILITÉ	LAIZE (MM)	LAMINATION
55 µ	Extérieure 5 ans	Solvant permanente grise HIGH TACK	ECO-SOLV. UV LATEX	1370	ORAGUARD 290 p. 334
Référence			multiples de 5 m		rl de 25 m
WW100-PRO (blanc brillant)					



Imprimé sur ORAJET 3954

Pour conformer le film dans les aspérités, utilisez les rouleaux applicateurs !



Réf. **TSA1** - page 107



Réf. **NL-150-047** - page 107



Imprimé sur ORAJET 3954

FILMS ADHÉSIFS À COLLE RENFORCÉE - polymères



3554 M

ORAJET[®]



2D



Colle grise

Nouvelles laizes de 1050 et 1600 mm

- Film PVC polymère
- Adhésion 24 N/25 mm
- Liner PE couché 2 faces
- Multi-suppôts : mur, béton lisse, bois, coton gratté, placoplâtre peint, carton...
- **Certifié M1** en association avec le film de lamination **ORAGUARD 215**



ÉPAISSEUR	DURABILITÉ	COLLE	COMPATIBILITÉ	LAIZE (MM)	LAMINATION
70 µ	Extérieure 7 ans Illimitée en intérieur	Solvant permanente grise HIGH TACK	ECO-SOLV. UV LATEX	1050 1370 - 1600 1600	Murs : 215 Sols : 250 AS , 255 AS p. 331, 340

Référence

rl de 25 m

rl de 50 m

3554M-102 (blanc mat)

RI-JET DÉCOWALL

FEDRIGONI
SELF-ADHESIVES

2D



- Film PVC polymère
- Liner PE couché 2 faces
- Multi-suppôts : mur, bois, placoplâtre peint, coton gratté, voile de bateau...

ÉPAISSEUR	DURABILITÉ	COLLE	COMPATIBILITÉ	LAIZE (MM)	LAMINATION
75 µ	Extérieure 5 ans Illimitée en intérieur	Solvant permanente transparente HIGH TACK	ECO-SOLV. UV LATEX	1370 - 1600	ORAGUARD 215 p. 331

Référence

rl de 25 m

rl de 50 m

RJD (blanc brillant)

FILMS ADHÉSIFS À COLLE RENFORCÉE - polymères enlevables



GF 285

GENERAL FORMULATIONS



2D



- Film PVC polymère
- Liner PE couché 2 faces
- **Dépose sans résidus de colle jusqu'à 6 mois**
- Multi-suppôts : mur, bois, placoplâtre peint, coton gratté, voile de bateau...

ÉPAISSEUR	DURABILITÉ	COLLE	COMPATIBILITÉ	LAIZE (MM)	LAMINATION
90 µ	Extérieure 5 ans Illimitée en intérieur	Solvant enlevable transparente HIGH TACK	ECO-SOLV. UV LATEX	1370	Lisse : 215 ou GF 231 Structuré : 290 p. 331, 334

Référence

multiples de 5 m

rl de 25 m

rl de 50 m

GF285 (blanc mat)

GF 287

GENERAL FORMULATIONS

2D



Transparent

- Film PVC polymère
- Liner PE couché 2 faces
- **Dépose sans résidus de colle jusqu'à 6 mois**
- Multi-suppôts : mur, bois, placoplâtre peint, coton gratté, voile de bateau...

ÉPAISSEUR	DURABILITÉ	COLLE	COMPATIBILITÉ	LAIZE (MM)	LAMINATION
75 µ	Extérieure 5 ans Illimitée en intérieur	Solvant enlevable transparente HIGH TACK	ECO-SOLV. UV LATEX	1370	Lisse : 215 ou GF 231 Structuré : 290 p. 331, 334

Référence

multiples de 5 m

rl de 25 m

rl de 50 m

GF287 (transparent mat)



VOIR LA VIDÉO



GF 287



FILMS ADHÉSIFS À COLLE RENFORCÉE - polymères enlevables

GF 212



2D

Ultra souple

Application sur murs et au sol

- Film PVC polymère
- Liner PE couché 2 faces
- Résistant à l'eau
- Application sur murs peints et lisses
- **Lamination indispensable**



ÉPAISSEUR	DURABILITÉ	COLLE	COMPATIBILITÉ	LAIZE (MM)	LAMINATION
85 µ	Intérieure : murs 5 ans sols 6 mois	Solvant enlevable HIGH TACK	ECO-SOLV. UV LATEX	1370	Murs : 215, GF 231 Sols : SDL-120, 250 AS, 255 AS p. 331, 340
Référence			multiples de 5 m		rl de 50 m

GF212 (blanc mat)

GF 229 HTR



2D

Aspect canvas

Application sur murs et au sol

- Film PVC polymère - aspect canvas
- Classement antidérapant R 10
- Se découpe au plotter
- Application sur murs peints et lisses
- **Application sur murs bruts non peints déconseillée**

ÉPAISSEUR	DURABILITÉ	COLLE	COMPATIBILITÉ	LAIZE (MM)	LAMINATION
150 µ	Intérieure : murs 5 ans sols 6 mois	Solvant enlevable HIGH TACK	ECO-SOLV. UV LATEX	1370	AUCUNE
Référence			multiples de 5 m		rl de 30 m

GF229HTR (blanc mat embossé)



NUMÉRIQUE
DÉCORATION

FILMS ADHÉSIFS À COLLE RENFORCÉE - monomères



RI-JET DÉCOWALL 100 HOP



Haute opacité

- Film PVC monomère haute opacité
- Euroclasse B-s1, d0
- Adhésion 24 N/25 mm
- Utilisation sur surfaces planes et lisses (mur, béton) et supports apolaires
- Blancheur optimale garantissant un excellent rendu colorimétrique



ÉPAISSEUR	DURABILITÉ	COLLE	COMPATIBILITÉ	LAIZE (MM)	LAMINATION
100 µ	Extérieure 3 ans Intérieure 4 ans	Solvant permanente transparente HIGH TACK	ECO-SOLV. UV LATEX	1370 - 1600	ORAGUARD 200 SDL-90 ARMOR LAM 23 p. 328, 341
Référence			rl de 25 m		rl de 50 m

RJD-HOP (blanc mat)

WW 300



2D



Certified for HP Latex Inks

Profil

Colle grise

- Film PVC monomère
- Euroclasse B-s1, d0
- Adhésion 24 N/25 mm
- Utilisation sur surfaces planes et lisses (mur, béton) et supports apolaires

ÉPAISSEUR	DURABILITÉ	COLLE	COMPATIBILITÉ	LAIZE (MM)	LAMINATION
100 µ	Extérieure 4 ans Intérieure 4 ans	Solvant permanente grise HIGH TACK	ECO-SOLV. UV LATEX	1370 - 1524	MACTAC LF 8500 LF 9300 p. 328, 330
Référence			rl de 25 m		rl de 50 m

WW300 (blanc mat)



TOILES ADHÉSIVES



Nous vous recommandons l'utilisation d'un rouleau applicateur avec une pression forte et uniforme.
réf. 7430 et 7415 page 107.

SD-WDF



Enlevable

- Toile adhésive 100% polyester - sans PVC
- Liner PE 2 faces
- Nettoyable avec une éponge humide
- Se découpe au plotter
- Application en intérieur sur murs lisses et peints
- Utilisation d'une roulette pour une pose en bord à bord



GRAMMAGE	ASPECT	COLLE	COMPATIBILITÉ	LAIZE (MM)
380 g/m ²	Textile	Acrylique enlevable	ECO-SOLV. UV LATEX	1370

Référence

multiples de 5 m

rl de 15 m

rl de 30 m

SD-WDF (blanc satiné)

SD-225



Repositionnable

- Toile adhésive 100% polyester - sans PVC
- Repositionnable
- Pose et dépose faciles
- Se découpe au plotter
- Application intérieure et extérieure au rouleau applicateur
- Liner PE 2 faces

GRAMMAGE	ASPECT	COLLE	COMPATIBILITÉ	LAIZE (MM)
330 g/m ² 185 µ	Lisse	Solvant repositionnable transparente	ECO-SOLV. UV LATEX	1370

Référence

multiples de 5 m

rl de 15 m

rl de 30 m

SD-225 (blanc mat)

PAPIERS ADHÉSIFS



DECO WALL PAPER 230



Permanent

- Papier adhésif - sans PVC
- Blanc optimal
- Repositionnable à la pose



ÉPAISSEUR	ASPECT	COLLE	COMPATIBILITÉ	LAIZE (MM)
240 µ 230 g/m ²	Légèrement texturé	Acrylique permanente	ECO-SOLV. UV LATEX	1370

Référence

rl de 25 m

rl de 50 m

DWP-230 (blanc mat)

WALL IT



Enlevable

Pose facile

- Intissé cellulosique - sans PVC
- Recyclable - réajustable à la pose
- Résistance mécanique «indéchirable»
- Stickers, décoration, habillage mural

ÉPAISSEUR	ASPECT	COLLE	COMPATIBILITÉ	LAIZE (MM)
200 µ 150 g/m ²	Lisse	Acrylique structurée enlevable	ECO-SOLV. UV LATEX	1270

Référence

rl de 35 m

WALL-IT (blanc mat)



TOILE PRÉ-ENCOLLÉE



Activation de la colle à l'eau

Les toiles et papiers peints pré-encollés sont dotés d'une colle réactivable par simple **pulvérisation** d'eau sur le mur et au dos du support. La colle est repositionnable quelques minutes pour faciliter la pose.



JET TEX WALL



Pose facile

- Toile polyester pré-encollée - sans PVC
- Repositionnable à la pose
- Euroclasse B-s2, d0
- Résistant à l'abrasion et excellente stabilité dimensionnelle
- Excellente résistance mécanique
- COV. (A+) (émission de substances volatiles dans l'air intérieur)
- Nettoyable avec une éponge humide

GRAMMAGE	ASPECT	COLLE	COMPATIBILITÉ	LAIZE (MM)
300 g/m ²	Tissé	Acrylique permanente	ECO-SOLV. UV LATEX	1040

Référence

JET-TEX-WALL (blanc satiné mat)

rl de 30 m

Avantages produit

- Excellente résistance mécanique et stabilité dimensionnelle
- Robuste et facile à poser
- Adapté aux environnements sensibles
- Sans PVC et dénué de phtalate
- Excellent rendu des couleurs
- Nettoyage facile



PAPIERS PEINTS PRÉ-ENCOLLÉS



6891



Fabriqué en France

Séchage rapide

Nouvelle laize de 1060 mm

- Papier peint pré-encollé - sans PVC
- Intissé mixte cellulose polyester
- Repositionnable à la pose
- Euroclasse C-s1, d0
- Excellente stabilité dimensionnelle
- Nettoyable avec une éponge humide



GRAMMAGE	ASPECT	COLLE	COMPATIBILITÉ	LAIZE (MM)
225 g/m ²	Lisse	Acrylique	ECO-SOLV. UV LATEX	1060 - 1370 <small>nouveau!</small>

Référence

6891 (blanc mat)

multiples de 10 m

rl de 50 m

SU 8009



Rendu ultra mat

- Papier peint pré-encollé - sans PVC
- Intissé mixte cellulose polyester
- Euroclasse B-s2, d0
- Résistant à l'abrasion et excellente stabilité dimensionnelle
- Nettoyable avec une éponge humide

GRAMMAGE	ASPECT	COLLE	COMPATIBILITÉ	LAIZE (MM)
150 g/m ²	Lisse	Acrylique	UV LATEX	1350

Référence

SU8009 (blanc ultra mat)

multiples de 10 m

rl de 50 m



DÉCORATION MURALE : 5 références

JET TEX Classic - JET TEX Easy - JET TEX Comfort - JET TEX Déco - JET TEX Wall

Décoration murale

- ◆ Pose collée
- ◆ Pose tendue
- ◆ Pose panoramique

**SANS
PVC**



**SANS
COV**

RECYCLED*
POLYESTER

TYPE II*
CERTIFIED



EVERGREEN ✓
ECO-FRIENDLY TEXTILES

* Nous consulter pour les articles concernés



TOILES À ENCOLLER



Les toiles EVERGREEN sont issues d'une démarche d'éco-conception, en savoir plus p. 302



Modes de pose toiles JET TEX

Référence	Pose collée panoramique	Pose collée en lés	Pose tendue sur profilé
JET TEX	✓	✓	✓
JET TEX EASY	✓	✓	✓
JET TEX COMFORT	✓	✓	
JET TEX WALL		✓	



JET TEX



- Toile enduite - sans PVC
- Naturelle et chic, sans reflets
- Euroclasse B-s2, d0
- Habillage mural, reproduction de tableaux, cadres en toile tendue...
- Utilisation d'une colle pour papier lourd recommandée (Metylan Ovalit)

GRAMMAGE	ASPECT	COMPATIBILITÉ	LAIZE (MM)
260 g/m ²	Lisse	ECO-SOLV. UV LATEX	1000 - 1060 1370 - 1620 2700 - 3200
			rl de 30 m rl de 60 m

Référence

JET-TEX (toile satinée/mate)

JET TEX EASY



Opaque

Dos gris clair

- Toile en fil de polyester recyclé haute ténacité - sans PVC
- Naturelle et chic, sans reflets
- Souple et légère, combine opacité et blancheur optimale
- Euroclasse B-s2, d0
- Peut être travaillée en lés ou en panoramique
- Utilisation de DIGI-COLLE recommandée (p. 281)
- Laizes de 2700 et 3200 mm en rl de 60 m disponibles sur demande



GRAMMAGE	ASPECT	COMPATIBILITÉ	LAIZE (MM)
260 g/m ²	Lisse	ECO-SOLV. UV LATEX	1060 - 1370
			rl de 30 m rl de 50 m

Référence

JET-TEX-EASY (blanc mat, dos gris clair) ⚠️ Rl de 50 m disponible jusqu'à épuisement du stock

JET TEX COMFORT



Forte épaisseur

- Toile polyester - sans PVC
- Opaque et souple, son épaisseur permet de masquer d'éventuels défauts
- Euroclasse B-s1, d0
- Idéal pour la décoration murale ou la reproduction de tableaux
- Utilisation d'une colle pour papier lourd recommandée (Metylan Ovalit)

GRAMMAGE	ASPECT	COMPATIBILITÉ	LAIZE (MM)
390 g/m ²	Lisse	ECO-SOLV. UV LATEX	1020 - 1370
			rl de 30 m

Référence

JET-TEX-COMFORT (blanc mat)



PAPIERS PEINTS À ENCOLLER - intérieur



2512 **Séchage rapide** **Mat** **Nouvelle laize de 1370 mm**

- Papier peint - sans PVC
- Intissé mixte cellulose polyester
- Euroclasse C-s1,d0
- Résistant à l'abrasion et excellente stabilité dimensionnelle
- Très bonne opacité
- Nettoyable avec une éponge humide
- Utilisation de **DIGI-COLLE** (p. 281) ou d'une colle pour papier lourd recommandée (Metylan Ovalit)

GRAMMAGE	ASPECT	COMPATIBILITÉ	LAIZE (MM)
195 g/m ²	Lisse		1067 - 1370 nouveau!
Référence			multiples de 10 m rl de 50 m
2512 (blanc mat)			

6890 **Séchage rapide** **Mat** **Nouvelle laize de 914 mm**

- Papier peint - sans PVC
- Intissé mixte cellulose polyester
- Euroclasse C-s1, d0
- Excellente stabilité dimensionnelle
- Utilisation de **DIGI-COLLE** recommandée (p. 281)

GRAMMAGE	ASPECT	COMPATIBILITÉ	LAIZE (MM)
150 g/m ²	Lisse		914 - 1118 nouveau!
Référence			rl de 51 m rl de 100 m
6890 (blanc mat) - laize de 1118 mm			
6890 (blanc mat) - laize de 914 mm nouveau! Conditionnement : 6 rouleaux non boîtés			

2511 **Séchage rapide** **Satiné**

- Papier peint - sans PVC
- Intissé mixte cellulose polyester
- Euroclasse C-s1,d0
- Bonne résistance aux frottements
- Nettoyable avec une éponge humide
- Utilisation de **DIGI-COLLE** (p. 281) ou d'une colle pour papier lourd recommandée (Metylan Ovalit)

GRAMMAGE	ASPECT	COMPATIBILITÉ	LAIZE (MM)
210 g/m ²	Lisse		1067
Référence			multiples de 10 m rl de 50 m
2511 (blanc satiné)			



PAPIERS PEINTS À ENCOLLER - intérieur



D 8067



Rendu ultra mat

- Papier peint - sans PVC
- Intissé mixte cellulose polyester
- Euroclasse B-s1,d0
- Nettoyable avec une éponge humide
- Utilisation de **DIGI-COLLE** recommandée (ci-dessous)



GRAMMAGE	ASPECT	COMPATIBILITÉ	LAIZE (MM)
147 g/m ²	Lisse	UV LATEX	1350
Référence			multiples de 10 m rl de 50 m

Référence
D8067 (blanc ultra mat)

D 9708



Rendu ultra mat

Fibreux

- Papier peint - sans PVC
- Intissé mixte 70 % cellulose, 30 % polyester
- Euroclasse B-s1,d0
- Nettoyable avec une éponge humide
- Utilisation de **DIGI-COLLE** recommandée (ci-dessous)

GRAMMAGE	ASPECT	COMPATIBILITÉ	LAIZE (MM)
147 g/m ²	Légèrement fibreux	UV LATEX	1200
Référence			multiples de 10 m rl de 50 m

Référence
D9708 (blanc ultra mat fibreux)



NUMÉRIQUE DÉCORATION

COLLES POUR PAPIERS PEINTS

MURA COLLE



10 kg

- Colle pour papier peint à encoller (**MURAMOUR** p. 282)
- Permet de recouvrir une surface de 70 m²
- Livraison en 48/72h

Référence	Contenance	Prix
MURA-COLLE	10 kg	

DIGI COLLE



5 kg

- Colle pour papier peint lourd à encoller
- Permet de recouvrir une surface de 20 m²
- Adapté pour support en plâtre

Référence	Contenance	Prix
DIGI-COLLE	5 kg	

OUTILLAGE TAPISSERIE

Nouvelle gamme d'accessoires pour l'application de vos décorations murales : camion bec verseur, balai, brosse, roulette et rouleau à maroufler, fil à plomb...

Voir page 131



PAPIERS PEINTS À ENCOLLER - intérieur

MURAMOUR



papergraphics



- Papier peint cellulosé 90 g/m² recouvert de PVC 210 g/m²
- Euroclasse B-s2, d0
- Nettoyable avec une éponge humide
- Utilisation de **MURA-COLLE** recommandée (p. 281)



Raclette : RA-MURA

GRAMMAGE	ASPECT	COMPATIBILITÉ	LAIZE (MM)
300 g/m ²	Lisse - Japon Lin - Sable Dune - Antico	ECO-SOLV. UV LATEX	1300
Référence			multiples de 5 m rl de 30 m

Référence
MURA (blanc mat)

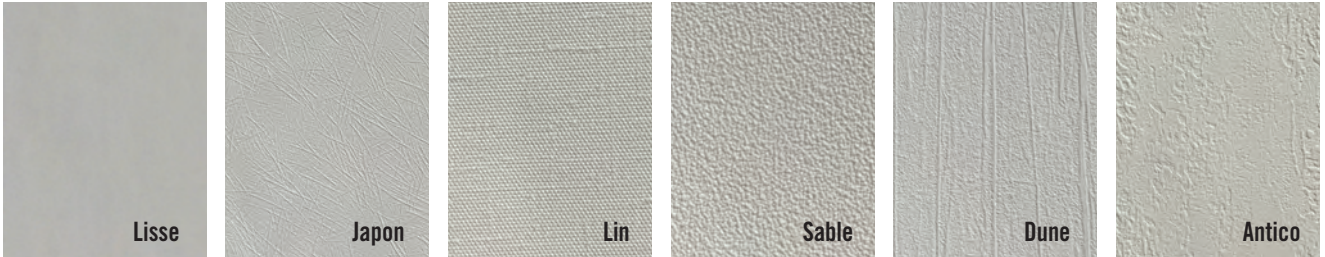

DIGIMURA 1.1



papergraphics



- Papier peint intissé 60 g/m² recouvert de PVC 240 g/m²
- Euroclasse B-s2, d0
- Nettoyable avec une éponge humide
- Utilisation de **DIGI-COLLE** recommandée (p. 281)

GRAMMAGE	ASPECT	COMPATIBILITÉ	LAIZE (MM)
300 g/m ²	Tactile - Fino Linéa - Pucker	ECO-SOLV. UV LATEX	1300
Référence			multiples de 5 m rl de 30 m

Référence
DIGI1 (blanc mat)

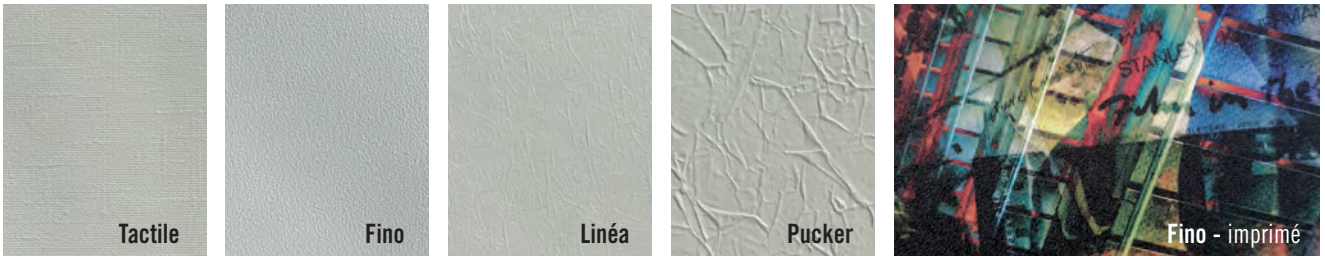

DIGIMURA 2.1



papergraphics



- Papier peint intissé 60 g/m² recouvert de PVC 290 g/m²
- Euroclasse B-s2, d0
- Nettoyable avec une éponge humide
- Utilisation de **DIGI-COLLE** recommandée (p. 281)

GRAMMAGE	ASPECT	COMPATIBILITÉ	LAIZE (MM)
350 g/m ²	Smooth Tactile - Dune Rude - Silk	ECO-SOLV. UV LATEX	1300
Référence			multiples de 5 m rl de 30 m

Référence
DIGI2-SMOOTH (blanc mat lisse)
DIGI2 (blanc mat)



PAPIERS PEINTS À ENCOLLER - intérieur

DIGIMURA DC 1



papergraphics



➔ Sur commande - délai de livraison : sous 8 jours

- Papier peint intissé, structuré et coloré
- Euroclasse B-s2, d0
- Nettoyable avec une éponge humide
- Utilisation de **DIGI-COLLE** recommandée (p. 281)

nouveau!

GRAMMAGE	ASPECT	COMPATIBILITÉ	LAIZE (MM)
410 g/m ²	Vida (4 coloris) Huron (3 coloris)	ECO-SOLV. UV LATEX	1300

Référence

DIGIDC1 (tous coloris) ⚠ Minimum de commande : 2 rouleaux identiques

rl de 30 m

DIGIMURA DC 2



papergraphics



➔ Sur commande - délai de livraison : sous 8 jours

- Papier peint intissé, structuré et coloré
- Euroclasse B-s2, d0
- Nettoyable avec une éponge humide
- Utilisation de **DIGI-COLLE** recommandée (p. 281)

nouveau!

GRAMMAGE	ASPECT	COMPATIBILITÉ	LAIZE (MM)
350 g/m ²	Tai (3 coloris)	ECO-SOLV. UV LATEX	1300

Référence

DIGIDC2 (tous coloris) ⚠ Minimum de commande : 2 rouleaux identiques

rl de 30 m

DIGIMURA DC 3



papergraphics



➔ Sur commande - délai de livraison : sous 8 jours

- Papier peint intissé, structuré et coloré
- Euroclasse B-s2, d0
- Nettoyable avec une éponge humide
- Utilisation de **DIGI-COLLE** recommandée (p. 281)

nouveau!

GRAMMAGE	ASPECT	COMPATIBILITÉ	LAIZE (MM)
430 g/m ²	Ledo (5 coloris)	UV LATEX	1300

Référence

DIGIDC3 (tous coloris) ⚠ Minimum de commande : 2 rouleaux identiques

rl de 30 m



Vida



Huron

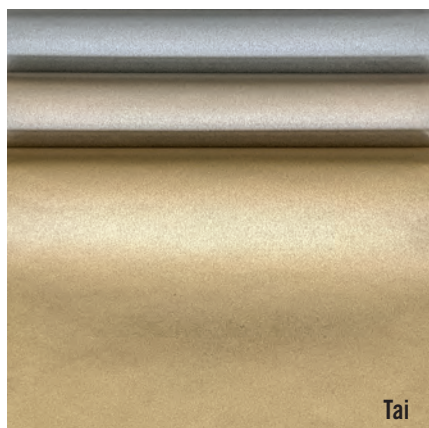

Tai



Ledo



Tai 66 - gold

PAPIERS PEINTS À ENCOLLER - intérieur

DIGIMURA DC 4



papergraphics



➔ Sur commande - délai de livraison : sous 8 jours

- Papier peint intissé, structuré et coloré
- Euroclasse B-s2, d0
- Nettoyable avec une éponge humide
- Utilisation de **DIGI-COLLE** recommandée (p. 281)

nouveau !

Classeur : **NUANCIER-DIGIDC**
remboursé lors de votre 1^{ère} commande



GRAMMAGE	ASPECT	COMPATIBILITÉ	LAIZE (MM)
455 g/m ²	Lynx (5 coloris) Beau (1 coloris) Lyra (3 coloris) Batak (2 coloris)	<div style="display: flex; gap: 5px;"> <div style="background-color: #ff0000; color: white; padding: 2px;">ECO-SOLV.</div> <div style="background-color: #ffff00; color: black; padding: 2px;">UV</div> <div style="background-color: #00ff00; color: black; padding: 2px;">LATEX</div> </div>	1300

Référence

DIGIDC4 (tous coloris)



Minimum de commande : 2 rouleaux identiques

rl de 30 m

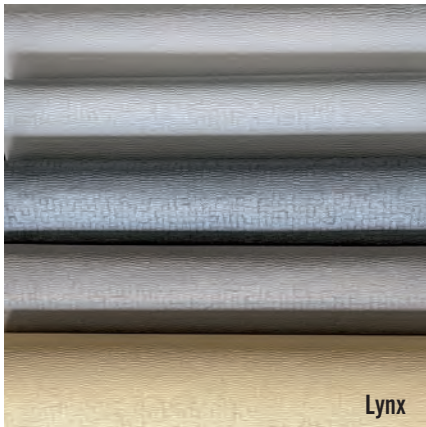

REVÊTEMENT DE SOL

DIGIFLOR



papergraphics



Sans lamination

- Support PVC et couchage polyester
- Euroclasse B-s1, d0
- Résistant aux rayures, absorbe les bruits et les chocs
- Classement antidérapant **R11**
- Facile à poser et à nettoyer (avec des produits sans chlore)

ÉPAISSEUR	ASPECT	COMPATIBILITÉ	LAIZE (MM)
2,2 mm	Légèrement grainé	<div style="background-color: #ffff00; color: black; padding: 2px;">UV</div>	1600 - 2200

Référence

DIGIFLOR

rl de 20 m



NUMÉRIQUE NON ADHÉSIF

Supports pour roll-up et pop-up	286 - 287
Backlights	288 - 289
Film transparent	289
Papiers affiches et papiers dos bleu.....	290 - 291
Papiers photo	292
Papiers M1, papier fluo et supports synthétiques	293
Bâches et toiles	295 - 305



NUMÉRIQUE
NON ADHÉSIF





PET 310

- Film composite PVC/PET/PVC
- Aspect blanc satiné, dos gris opaque
- Utilisation dans porte-affiche ou enrouleur

Retrouvez ce produit p. 286



ROLL-UP - supports adaptés pour enrouleurs et porte-affiches X

3515    **Anti-reflets**

- Film polyester de haute qualité - sans PVC
- Dos gris opaque
- Résistant aux rayures
- Très bonne planéité, pas d'effet d'ondulation
- Utilisation dans porte-affiche ou enrouleur
- Lamination possible

MEILLEURE VENTE

ÉPAISSEUR	GRAMMAGE	COMPATIBILITÉ	LAIZE (MM)	LAMINATION
180 µ	240 g/m ²	ECO-SOLV. UV LATEX	914 1070 - 1370	ORAGUARD 210 SO ou SDL-PP65M p. 325, 330

Référence rl de 20 m
3515 (blanc satiné anti-reflets)

PET 310  **Très bonne planéité**

- Film composite PVC/PET/PVC
- Dos gris opaque
- Utilisation dans porte-affiche ou enrouleur
- Lamination possible

nouveau!

ÉPAISSEUR	GRAMMAGE	COMPATIBILITÉ	LAIZE (MM)	LAMINATION
310 µ	420 g/m ²	ECO-SOLV. UV LATEX	914 1070 - 1270	ORAGUARD 210 SO p. 330



Référence rl de 50 m
PET310 (blanc satiné)

PET 420  **Souple**

- Film PVC/PET/PVC
- Dos gris opaque
- Utilisation dans porte-affiche ou enrouleur
- Facile à manipuler grâce à sa souplesse

ÉPAISSEUR	GRAMMAGE	COMPATIBILITÉ	LAIZE (MM)	LAMINATION
280 µ	420 g/m ²	ECO-SOLV. UV LATEX	914 1270 - 1600	Ne se lamine pas

Référence rl de 30 m rl de 50 m
PET420-091 (blanc satiné) - laize de 914 mm
PET420-127/160 (blanc satiné) - laizes de 1270 et 1600 mm

PP 260   **Mat Indéchirable Nouvelle laize de 1520 mm**

- Film polypropylène mat - sans PVC
- Opacité > 90%
- Résistant à l'humidité et à la déchirure
- Idéal pour l'affichage intérieur et extérieur
- Adapté pour roll-up

ÉPAISSEUR	GRAMMAGE	COMPATIBILITÉ	LAIZE (MM)	LAMINATION
240 µ	260 g/m ²	ECO-SOLV. UV LATEX	914 1270 - 1520 <i>nouveau!</i>	Ne se lamine pas

Référence
PP-260 (blanc mat)





POP-UP - supports adaptés pour comptoirs, stands parapluie...

SD-450



- Film polypropylène/polyester - sans PVC
- Dos blanc opaque
- Utilisation pour stands parapluie ou panneauage
- Très bonne planéité, pas d'effet d'ondulation
- Lamination possible

ÉPAISSEUR	GRAMMAGE	COMPATIBILITÉ	LAIZE (MM)	LAMINATION
450 µ	600 g/m ²	ECO-SOLV. UV LATEX	914	ORAGUARD 210SO ou SDL-PP65M p. 325, 330

Référence

SD-450 (blanc satiné)

rl de 25 m

3516



- Film polyester - sans PVC
- Dos gris opaque
- 99,9% d'opacité
- Utilisation pour stands parapluie ou panneauage
- Lamination possible



ÉPAISSEUR	GRAMMAGE	COMPATIBILITÉ	LAIZE (MM)	LAMINATION
310 µ	420 g/m ²	ECO-SOLV. UV LATEX	914 1070 - 1370	ORAGUARD 210SO ou SDL-PP65M p. 325, 330

Référence

3516 (blanc satiné)

rl de 20 m

210SO



Film de lamination PVC hybride souple avec plastifiants polymères - 70 µ.
Aspect satiné grainé et anti-reflets.
Durabilité 4 ans et facteur de protection + 2 ans.

Voir le produit page 330

MAGNÉTIQUE BRUT

Ruban magnétique brut adhésivé pour la réalisation de montages amovibles, confection de stands parapluies, comptoirs magnétiques...

Voir le produit page 165



NUMÉRIQUE
NON ADHÉSIF

BACKLIGHT - brillant**SI 208** *folex*

- Film polyester
- Rendu haute intensité
- Impression sur face avant
- Résistant à l'humidité
- Excellente planéité

ÉPAISSEUR	COMPATIBILITÉ	LAIZE (MM)
210 µ	ECO-SOLV. UV LATEX	1370 - 1520

Référence

SI208 (blanc brillant translucide)

rl de 30 m

BACKLIGHTS - satinés**SI 418** *folex* Anti-reflets

- Film polyester
- Rendu haute intensité
- Impression sur face avant
- Résistant à l'humidité

ÉPAISSEUR	COMPATIBILITÉ	LAIZE (MM)
195 µ	ECO-SOLV. UV LATEX	1067 1370 - 1520

Référence

SI418 (blanc satiné anti-reflets translucide)

rl de 30 m

3629 *SIHL*

- Film polypropylène
- Impression sur face avant
- Idéal dans caisson déroulant éclairé / sucette
- L'utilisation est possible en extérieur grâce à une bonne résistance à l'eau

ÉPAISSEUR	COMPATIBILITÉ	LAIZE (MM)
170 µ	ECO-SOLV. UV LATEX	914 - 1370

Référence

3629 (blanc satiné translucide)

rl de 40 m

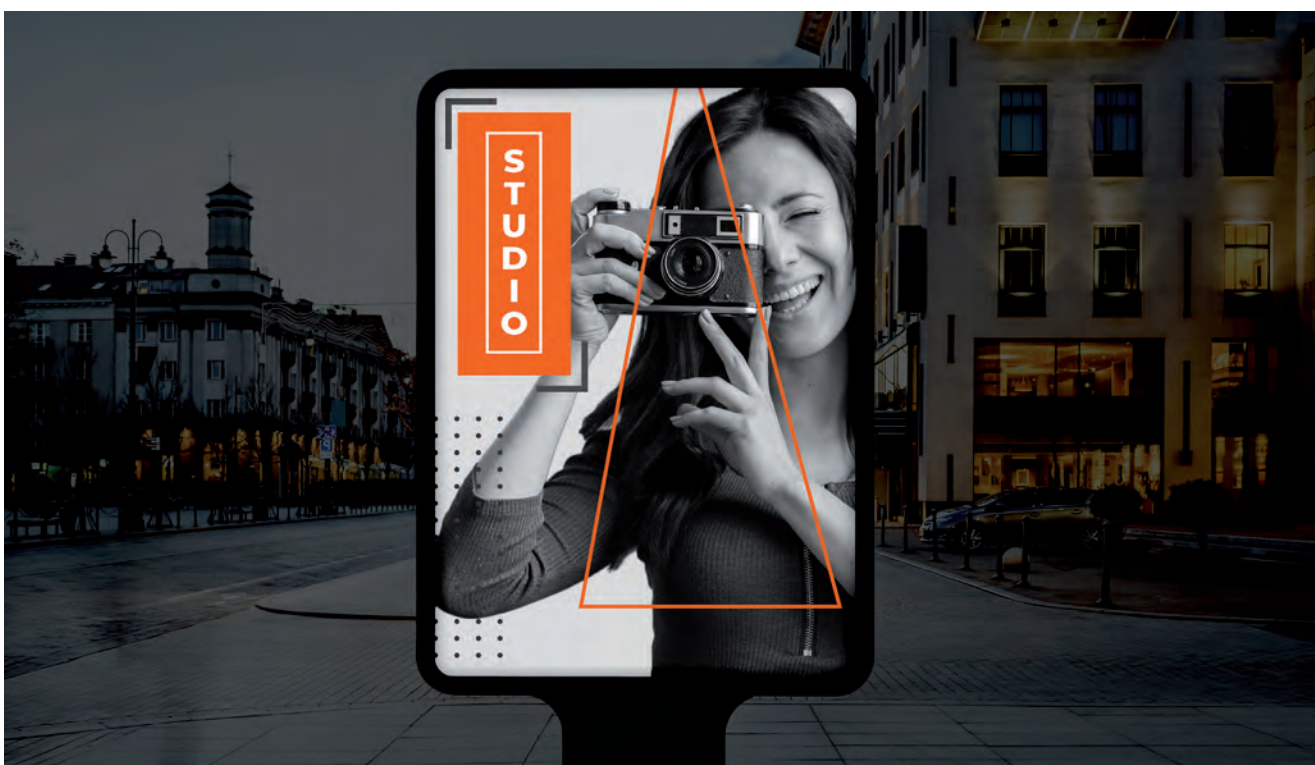

BACKLIGHTS - mats

SD-205S



Nouvelle version

- Film polyester
- Haute qualité
- Impression sur face avant
- Résistant à l'humidité et à l'abrasion



ÉPAISSEUR	COMPATIBILITÉ	LAIZE (MM)
205 µ 280 g/m ²	ECO-SOLV. UV LATEX	914 1270 - 1520
	rl de 30 m	rl de 50 m

Référence

SD-205S (blanc mat translucide) - toutes laizes

SD-205S-50 (blanc mat translucide) - laizes de 1270 et 1520 mm uniquement

SD-205 M



- Film polyester
- Rendu haute intensité et haute qualité
- Impression sur face avant
- Idéal pour tous types de caissons lumineux
- Résistant à l'humidité

ÉPAISSEUR	COMPATIBILITÉ	LAIZE (MM)
220 µ 280 g/m ²	ECO-SOLV. UV LATEX	1270 - 1520
		rl de 30 m

Référence

SD-205M (blanc mat translucide)

HP-CR66



Certified for HP Latex Inks

Anti-reflets

- Film polyester
- Rendu haute intensité
- Impression sur face avant
- Idéal pour tous types de caissons lumineux
- Résistant à l'humidité
- **Attention : non compatible éco-solvant**

ÉPAISSEUR	COMPATIBILITÉ	LAIZE (MM)
220 µ	UV LATEX	1372 - 1524
		rl de 30 m

Référence

HP-CR66 (blanc mat anti-reflets translucide)



TRANSPARENT

SI 262

folex

Brillant

- Film polyester
- Résistant à l'humidité
- Idéal pour « sandwich plaque transparente » (ex : signalétique en drapeau)

ÉPAISSEUR	COMPATIBILITÉ	LAIZE (MM)
190 µ	ECO-SOLV. UV	1270
		rl de 30 m

Référence

SI262 (transparent brillant)

PAPIER AFFICHE - mat

3357



Fabriqué en France

- Papier blanc mat qualité photo avec couche barrière (sans film polyéthylène)
- Toucher ultra lisse
- Aucune déformation à l'impression (sans cloques)
- Large gamut pour un résultat d'impression époustouflant
- Séchage instantané

ÉPAISSEUR	GRAMMAGE	COMPATIBILITÉ	LAIZE (MM)
187 µ	190 g/m ²	ECO-SOLV. UV LATEX	1370

Référence

rl de 45,7 m

3357 (blanc mat)

PAPIERS AFFICHES - satinés

PAPERSOL 120



Fabriqué en France

- Papier blanc satiné
- Légèrement diffusant
- Utilisation intérieure
- Compatible pour traçage de plan

ÉPAISSEUR	GRAMMAGE	COMPATIBILITÉ	LAIZE (MM)
124 µ	120 g/m ²	ECO-SOLV. UV LATEX	1370

Référence

rl de 130 m

PPS120 (blanc satiné)

WOAF 150



- Papier blanc couché satiné
- Pour affichage et rétroéclairage
- Utilisation extérieure possible dans sucettes ou caissons lumineux



ÉPAISSEUR	GRAMMAGE	COMPATIBILITÉ	LAIZE (MM)
130 µ	150 g/m ²	ECO-SOLV. UV LATEX	1270 - 1372

Référence

rl de 60 m

WOAF-150 (blanc satiné)

6883



Fabriqué en France

- Papier couché blanc satiné
- Excellente qualité d'impression
- Séchage très rapide
- Sans chlore ni acide
- Encapsulation ou lamination à froid possible
- Utilisation intérieure pour poster ou impressions de qualité photographique

ÉPAISSEUR	GRAMMAGE	COMPATIBILITÉ	LAIZE (MM)
150 µ	150 g/m ²	ECO-SOLV. UV LATEX	1270 1372 - 1600

Référence

rl de 50 m

rl de 100 m

6883 (blanc satiné)

6883-127/100 (blanc satiné) - laize de 1270 mm uniquement

6877



Fabriqué en France

- Papier couché blanc satiné
- Excellente qualité d'impression
- Séchage très rapide
- Sans chlore ni acide
- Encapsulation ou lamination à froid possible
- Utilisation intérieure pour poster ou impressions de qualité photographique

ÉPAISSEUR	GRAMMAGE	COMPATIBILITÉ	LAIZE (MM)
195 µ	200 g/m ²	ECO-SOLV. UV LATEX	1372 - 1600

Référence

rl de 80 m

6877 (blanc satiné)

PAPIERS AFFICHES - brillants

6898



Fabriqu  en France

- Papier couch  blanc brillant
- Excellente qualit  d'impression avec un bel aspect brillant
- S chage tr s rapide
- Sans chlore ni acide
- Encapsulation ou lamination   froid possible
- Utilisation int rieure pour poster ou impressions de qualit  photographique

�PAISSEUR	GRAMMAGE	COMPATIBILIT�	LAIZE (MM)
150 �	150 g/m ²	ECO-SOLV. UV LATEX	1270 1372 - 1600

R f rence

rl de 50 m

6898 (blanc brillant)

6897



Fabriqu  en France

- Papier couch  blanc brillant
- Excellente qualit  d'impression avec un bel aspect brillant
- S chage tr s rapide
- Sans chlore ni acide
- Encapsulation ou lamination   froid possible
- Utilisation int rieure pour poster ou impressions de qualit  photographique

�PAISSEUR	GRAMMAGE	COMPATIBILIT�	LAIZE (MM)
195 �	200 g/m ²	ECO-SOLV. UV LATEX	1372 - 1600

R f rence

rl de 50 m

6897 (blanc brillant)

PAPIERS DOS BLEU

DB-250



- Papier blanc satin , dos bleu
- Opacit  98 %

�PAISSEUR	GRAMMAGE	COMPATIBILIT�	LAIZE (MM)
135 �	115 g/m ²	ECO-SOLV. UV LATEX	1372 - 1600

R f rence

rl de 100 m

DB-250 (blanc satin )

6879



Fabriqu  en France

- Papier blanc satin , dos bleu
- Opacit  98,5 %
- Excellente qualit  d'impression
- R siste au vieillissement
- R sistant   l'eau et aux frottements
- Stable dimensionnellement – dilatation du papier mouill  < 3 %

nouveau !

�PAISSEUR	GRAMMAGE	COMPATIBILIT�	LAIZE (MM)
155 �	135 g/m ²	ECO-SOLV. UV LATEX	1372 - 1600

R f rence

rl de 50 m

6879 (blanc satin )

3687



- Papier blanc satin , dos bleu
- Opacit  98 %
- R sistant   l'humidit 
- Les fibres sont dans le sens de la longueur



�PAISSEUR	GRAMMAGE	COMPATIBILIT�	LAIZE (MM)
150 �	130 g/m ²	ECO-SOLV. UV LATEX	1070 1270 - 1370

R f rence

rl de 61 m

3687 (blanc satin )

NUM RIQUE
NON ADH SIF

PAPIERS PHOTO - *brillants*

3454

SIHL

Séchage optimisé

Déperlant

- Papier photo blanc brillant, base polyéthylène
- Rendu des couleurs exceptionnel
- Utilisation intérieure
- Excellente résistance aux rayures et à l'humidité
- Excellente planéité

ÉPAISSEUR	GRAMMAGE	COMPATIBILITÉ	LAIZE (MM)
220 µ	225 g/m ²	ECO-SOLV. UV LATEX	1372

Référence

rl de 30 m

3454 (blanc brillant)

IPB 230

SD
MEDIAS

- Papier photo blanc brillant
- Séchage rapide

ÉPAISSEUR	GRAMMAGE	COMPATIBILITÉ	LAIZE (MM)
-	230 g/m ²	ECO-SOLV. UV LATEX	914 1270 - 1520

Référence

rl de 30 m

IPB-230 (extra blanc brillant)

PAPIER PHOTO - *satiné*

IPS 230

SD
MEDIAS

- Papier photo blanc satiné
- Séchage rapide

ÉPAISSEUR	GRAMMAGE	COMPATIBILITÉ	LAIZE (MM)
-	230 g/m ²	ECO-SOLV. UV LATEX	914 1270 - 1520

Référence

rl de 30 m

IPS-230 (extra blanc satiné)

PAPIER QUALITÉ PHOTO

3699

SIHL

Certified for
HP Latex Inks

- Papier qualité photo blanc brillant
- Rendu des couleurs exceptionnel
- Utilisation intérieure ou extérieure
- Résistant à l'humidité



ÉPAISSEUR	GRAMMAGE	COMPATIBILITÉ	LAIZE (MM)
230 µ	210 g/m ²	ECO-SOLV. UV LATEX	1372

Référence

rl de 45 m

3699 (blanc brillant)



Impression de papiers



Les papiers sont des substrats qui sèchent plus difficilement : nous vous recommandons d'utiliser un profil adapté, ou d'augmenter un peu la chauffe pour accélérer le séchage. Évitez le ré-enroulement du média pour empêcher tout problème de transfert de couleurs.

PAPIERS M1

IGNISAFE 150



- Papier blanc mat
- Haute qualité
- Conçu pour la communication intérieure soumise à des règles d'ignifugation
- Température maximale de séchage 35°C

ÉPAISSEUR	GRAMMAGE	COMPATIBILITÉ	LAIZE (MM)
165 µ	150 g/m ²	ECO-SOLV. UV LATEX	1270

Référence

rl de 60 m

GP-150M1 (blanc mat)

IGNISAFE DUO



Impression double-face

- Papier blanc mat
- Idéal pour affichage double-face
- Conçu pour la communication intérieure soumise à des règles d'ignifugation
- Température maximale de séchage 35°C

ÉPAISSEUR	GRAMMAGE	COMPATIBILITÉ	LAIZE (MM)
260 µ	220 g/m ²	ECO-SOLV. UV LATEX	1270

Référence

rl de 60 m

GP-DUO (blanc mat)

PAPIER FLUO

SUNSET



- Papier jaune fluo
- Idéal pour affichage promotionnel
- Attire l'œil plus vite qu'un fond blanc

ÉPAISSEUR	GRAMMAGE	COMPATIBILITÉ	LAIZE (MM)
124 µ	120 g/m ²	ECO-SOLV. UV LATEX	1270

Référence

rl de 60 m

GP-120JF (jaune fluo)

SUPPORTS D'AFFICHAGE SYNTHÉTIQUES



PP 260



Mat

Indéchirable

Idéal roll-up ou porte-affiches X

Nouvelle laize de 1520 mm

- Film polypropylène mat - sans PVC
- Opacité > 90 %
- Résistant à l'humidité et à la déchirure
- Idéal pour l'affichage intérieur et extérieur
- Adapté pour roll-up, plan de ville, poster...

ÉPAISSEUR	GRAMMAGE	COMPATIBILITÉ	LAIZE (MM)
240 µ	260 g/m ²	ECO-SOLV. UV LATEX	914 1270 - 1520

Référence

rl de 50 m

PP-260 (blanc mat)

PP 200



Satiné

- Papier blanc diffusant satiné dos laminé polyester - sans PVC
- Opacité 99 %
- Résistant à l'humidité et à la déchirure
- Idéal pour déroulants extérieurs
- Les laizes peuvent être recoupées à vos dimensions

ÉPAISSEUR	GRAMMAGE	COMPATIBILITÉ	LAIZE (MM)
155 µ	150 g/m ²	ECO-SOLV. UV LATEX	1250 2500 - 3200

Référence

rl de 100 m

x 5 rlx

x 10 rlx

PP200-125 (blanc satiné)

PP200-250/320 (blanc satiné) - laizes de 2500 et 3200 mm



THE COATING COMPANY

DIATECX FRANCE C'EST :

- Deux gammes de qualité, une pour la communication visuelle et une pour la décoration murale
- Une production française localisée à Châteauroux depuis 1965
- Des supports éco-responsables certifiés FSC et recyclables

www.diatecgroup.com

BÂCHES & TOILES

Bâches	297
Bâches M1	298
Bâches doubles-faces	299
Bâches perforées, backlight et transparente	300
Intissés	301
Toiles écologiques	302 -303
Textiles polyester et toile drapeau	304
Canvas	305



NUMÉRIQUE
NON ADHÉSIF



GREEN TEX BLOCKOUT

- Toile 100% polyester double-face opaque - sans PVC
- Utilisation intérieure ou extérieure
- Ne courbe pas une fois mise en tension

Retrouvez ce produit p. 303



page

INFOS

Recyclez vos bâches PVC avec le programme RE-SOURCE

SAINT CLAIR
TEXTILES

Définition

En qualité d'entreprise responsable, SAINT CLAIR TEXTILES est **engagée dans la valorisation** des chutes de production et des articles en fin d'usage (bâches et grilles PVC), ce qui permet de **réduire l'impact sur l'environnement**. En rentrant dans d'autres cycles de production ils **réduisent l'extraction de ressources naturelles**.

Pour les clients désireux de s'inscrire dans une démarche environnementale responsable, SAINT CLAIR TEXTILES et SDAG ADHÉSIFS proposent de se joindre au programme RE-SOURCE*, après signature d'une charte de partenariat.

*Installation de collecte et traitement en EU



L'objectif



Le but de ce programme est de donner une deuxième vie aux bâches PVC SAINT CLAIR TEXTILES imprimées par nos clients.

Le processus de valorisation des déchets se déroule en 7 étapes :

1. **Signature de la charte de partenariat** entre SAINT CLAIR TEXTILES et le transformateur
2. **Livraison de sacs big bag** pour la collecte des bâches PVC SAINT CLAIR TEXTILES usagées
3. **Stockage des bâches après utilisation** (délivrées de leurs œillets) dans les sacs big bags
4. Une fois rempli, le transformateur **expédie le contenant** à l'usine de Saint-Clair-de-la-Tour (Isère – 38)
5. Sur site, les bâches sont **triées puis expédiées** dans le centre de valorisation situé en Allemagne
6. C'est dans cette usine allemande que les bâches sont **valorisées par un procédé de fusion** sous forme de caillebotis en plastique (utilisés notamment dans les stations de ski, les manèges équestres...)
7. Le client imprimeur reçoit un **bordereau de suivi de déchets** explicitant sa démarche de valorisation de ses bâches PVC



BÂCHES PVC

 Les laizes supérieures à **2600mm** nécessitent un transport par affrètement dont le délai est de 3-4 jours. Dans ce cas, un forfait transport de 65€ est appliqué. Livraison franco de port à partir de 4 rouleaux achetés.

JET 550



- Bâche PVC enduite frontlit
- Possibilité de recoupe des laizes selon vos besoins
- Rouleaux de 60 m nous consulter
- **Impression sur face extérieure**
- **Livraison par messagerie en 48/72h pour les laizes de 1620 et 2500 mm**
- **Recyclez vos bâches avec le programme RE-SOURCE (voir p. 296)**



GRAMMAGE	UTILISATION	COMPATIBILITÉ	LAIZE (MM)
560 g/m ²	Extérieure	ECO-SOLV. UV LATEX	760 - 1060 1370 - 1620 2500 - 3200

Référence

rl de 30 m

JET-550 (bâche satinée)

FBC 510



- Bâche PVC enduite frontlit
- Possibilité de recoupe des laizes selon vos besoins
- **Impression sur face extérieure**
- **Livraison par messagerie en 48/72h pour les laizes de 1600, 2200 et 2500 mm**

GRAMMAGE	UTILISATION	COMPATIBILITÉ	LAIZE (MM)
510 g/m ²	Extérieure	ECO-SOLV. UV LATEX	1100 - 1370 1600 - 2200 2500 - 3200

Référence

rl de 30 m

rl de 50 m

FBC510 (bâche mate) - laizes de 1100, 1370 et 1600 mm

FBC510 (bâche mate) - laizes de 2200, 2500 et 3200 mm

FBL 440



- Bâche PVC laminée frontlit
- Possibilité de recoupe des laizes selon vos besoins
- **Impression sur face extérieure**
- **Livraison par messagerie en 48/72h pour les rlx de 50 m**

GRAMMAGE	UTILISATION	COMPATIBILITÉ	LAIZE (MM)
440 g/m ²	Intérieure ou extérieure courte durée	ECO-SOLV. UV LATEX	1100 1370 - 1600

Référence

rl de 30 m

rl de 50 m

FBL440 (bâche mate)

BÂCHE PVC - colorée

LAC 640



- Bâche PVC enduite - 17 coloris
- Possibilité de recoupe des laizes selon vos besoins
- **Impression sur face intérieure**
- **Livraison par messagerie en 48/72h pour les laizes de 1500 et 2500 mm**

GRAMMAGE	UTILISATION	COMPATIBILITÉ	LAIZE (MM)
640 g/m ²	Extérieure	UV	1500 2500 - 3000

Référence

rl de 60 m - longueur mini. 10 ml

LAC-640 (tous coloris)

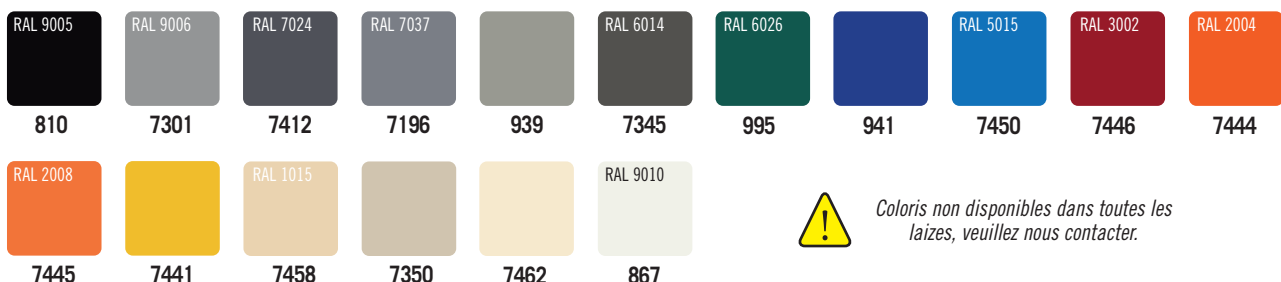

Coloris non disponibles dans toutes les laizes, veuillez nous contacter.

BÂCHES PVC CLASSÉES AU FEU



Les laizes supérieures à **2600mm** nécessitent un transport par affrètement dont le délai est de 3-4 jours. Dans ce cas, un forfait transport de 65€ est appliqué. Livraison franco de port à partir de 4 rouleaux achetés.

JET 520

SAINT CLAIR
TEXTILES



Fabriqu  en France



- B che PVC enduite
- Euroclasse B-s2, d0
- Possibilit  de recoupe de la laize de 3200 mm
- **Impression sur face ext rieure**
- **Livraison par messagerie en 48/72h pour la laize de 1620 mm**
- **Recyclez vos b ches avec le programme RE-SOURCE (voir p. 296)**

GRAMMAGE	UTILISATION	COMPATIBILIT�	LAIZE (MM)
550 g/m ²	Int�rieure ou ext�rieure	ECO-SOLV. UV LATEX	1060 - 1370 1620 - 3200

R f rence

JET-520 (b che satin e)

rl de 30 m

FBM1 510

SD
MEDIAS



- B che PVC enduite
- Rendu snow white (blanc intense)
- **Impression sur face ext rieure**
- **Livraison par messagerie en 48/72h pour les laizes de 1600, 2200 et 2500 mm**

GRAMMAGE	UTILISATION	COMPATIBILIT�	LAIZE (MM)
510 g/m ²	Int�rieure ou ext�rieure	ECO-SOLV. UV LATEX	1100 - 1370 1600 - 2200 2500 - 3200

R f rence

FBM1-510 (b che satin e) - laizes de 1100, 1370 et 1600 mm

FBM1-510 (b che satin e) - laizes de 2200, 2500 et 3200 mm

rl de 30 m

rl de 50 m

FBM1 440

SD
MEDIAS



- B che PVC lamin e
- Tissage tr s fin = rendu lisse
- **Impression sur face ext rieure**
- **Livraison par messagerie en 48/72h pour la laize de 1600 mm**

GRAMMAGE	UTILISATION	COMPATIBILIT�	LAIZE (MM)
440 g/m ²	Int�rieure	ECO-SOLV. UV LATEX	1100 1370 - 1600

R f rence

FBM1-440 (b che mate)

rl de 50 m

CEILLETS ET ACCESSOIRES

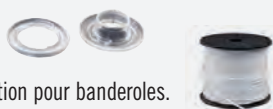

Large choix de finitions des  illets. Accessoires de fixation pour banderoles.

Voir les produits pages 123 et 125   126

PRESSES MANUELLES

Permet de percer et sertir tous types de b ches.

Voir les produits pages 125   126



CHARGEUR ROULEAUX

Chargeur b ches grands formats

Voir le produit page 140



RUBANS DOUBLES-FACES SP CIAL B CHE

Large choix de rubans doubles-faces transparents pour le collage sur surface PVC

Voir les produits page 170



BÂCHES PVC DOUBLES-FACES

 Les laizes supérieures à **2600mm** nécessitent un transport par affrètement dont le délai est de 3-4 jours. Dans ce cas, un forfait transport de 65€ est appliqué. Livraison franco de port à partir de 4 rouleaux achetés.

LACOPACS



- Bâche PVC enduite opaque
- Lisse recto/verso, certifiée **anti-curling**
- Euroclasse B-s2, d0
- Possibilité de recoupe de la laize de 3100 mm
- Délai d'impression recommandé entre le recto et le verso : **24 heures**
- **Impression double-face**
- **Recyclez vos bâches avec le programme RE-SOURCE (voir p. 296)**

GRAMMAGE	UTILISATION	COMPATIBILITÉ	LAIZE (MM)
680 g/m ²	Intérieure ou extérieure	ECO-SOLV. UV LATEX	1020 - 1370 1500 - 3100
Référence			rl de 30 m

LACOPACS (bâche satinée)

BLOCKBUSTER



- Bâche PVC enduite opaque
- Possibilité de recoupe de la laize de 3200 mm
- Délai d'impression recommandé entre le recto et le verso : **24 heures**
- **Impression double-face**
- **Livraison par messagerie en 48/72h pour la laize de 1600 mm**
- **Recyclez vos bâches avec le programme RE-SOURCE (voir p. 296)**

GRAMMAGE	UTILISATION	COMPATIBILITÉ	LAIZE (MM)
750 g/m ²	Intérieure ou extérieure	ECO-SOLV. UV LATEX	1060 - 1370 1600 - 3200
Référence			rl de 30 m

BLOCKBUSTER (bâche brillante)

FBBM1 510



- Bâche PVC enduite opaque
- 1 face mate, 1 face satinée
- Délai d'impression recommandé entre le recto et le verso : **24 heures**
- **Impression double-face**

GRAMMAGE	UTILISATION	COMPATIBILITÉ	LAIZE (MM)
510 g/m ²	Intérieure ou extérieure	ECO-SOLV. UV LATEX	1100 1370 - 1600
Référence			rl de 30 m

FBBM1-510 (bâche mate/satinée)

FBBC 610



Nouvelles laizes de 1100 et 1600 mm

- Bâche PVC enduite opaque
- Délai d'impression recommandé entre le recto et le verso : **24 heures**
- **Impression double-face**

GRAMMAGE	UTILISATION	COMPATIBILITÉ	LAIZE (MM)
610 g/m ²	Intérieure ou extérieure	ECO-SOLV. UV LATEX	nouveau! 1100 1370 - 1600 nouveau!
Référence			rl de 25 m

FBBC610 (bâche mate)

Pour l'impression des bâches, remonter le bloc têtes de l'imprimante est impératif.



INFOS



BÂCHES PVC PERFORÉES

MESH-LATEX



- Grille/mesh PVC - montée sur liner
- Petite maille Rachel : 1 / 1 mm
- Impression sur face extérieure
- Livraison par messagerie en 48/72h pour la laize de 1600 mm

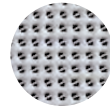

GRAMMAGE	UTILISATION	COMPATIBILITÉ	LAIZE (MM)
360 g/m ²	Intérieure ou extérieure	ECO-SOLV. UV LATEX	1050 1370 - 1600
			rl de 30 m

Référence

MESH-LATEX

MESH



- Grille/mesh PVC - montée sur liner
- Petite maille Rachel : 1 / 1 mm
- Impression sur face extérieure
- Livraison par messagerie en 48/72h pour les laizes de 1600, 2200 et 2500 mm

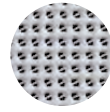

GRAMMAGE	UTILISATION	COMPATIBILITÉ	LAIZE (MM)
370 g/m ²	Intérieure ou extérieure	ECO-SOLV. UV	1100 - 1370 1600 - 2200 2500 - 3200
			rl de 30 m
			rl de 50 m

Référence

MESH-046 - laizes de 1100, 1370 et 1600 mm

MESH-046 - laizes de 2200, 2500 et 3200 mm

BÂCHE BACKLIGHT

JET 620



- Bâche PVC backlight
- Pour caissons ou bandeaux lumineux
- Impression sur face extérieure
- Recyclez vos bâches avec le programme RE-SOURCE (voir p. 296)

GRAMMAGE	UTILISATION	COMPATIBILITÉ	LAIZE (MM)
560 g/m ²	Intérieure ou extérieure	ECO-SOLV. UV LATEX	1370 - 1600
			rl de 30 m

Référence

JET-620 (bâche satinée diffusante)

BÂCHE TRANSPARENTE

DICRISTAL



- Bâche PVC transparente
- Anti-UV
- Idéal fenêtres souples : 92 % de transmission lumineuse
- Recyclez vos bâches avec le programme RE-SOURCE (voir p. 296)

nouveau!

GRAMMAGE	UTILISATION	COMPATIBILITÉ	LAIZE (MM)
610 g/m ²	Intérieure ou extérieure	Non imprimable	1400
			rl de 50 m

Référence

DICRISTAL50-140 (bâche transparente)



INTISSÉS 

TEX BANNER 3269



Fabriqu  en France

Imperm able

- Intiss  polyester - sans PVC
- Tr s grande r sistance m canique et bonne souplesse
- Id al pour l'affichage ext rieur
- Bonne opacit 



GRAMMAGE	UTILISATION	COMPATIBILIT�	LAIZE (MM)
160 g/m ²	Int�rieure ou ext�rieure	ECO-SOLV. UV LATEX	1067 - 1372

R f rence

3269 (intiss  mat)

rl de 45,7 m

TYVEK[®]



- Tyvek blanc mat ou jaune fluo - sans PVC
- Poly thyl ne thermoli 
- Ind chirable

GRAMMAGE	UTILISATION	COMPATIBILIT�	LAIZE (MM)
120 g/m ² TYVEK-ECOSOL	Int�rieure ou ext�rieure	ECO-SOLV. UV	1070
135 g/m ² TYVEK-JET/JF			914

R f rence

TYVEK-ECOSOL (tyvek blanc mat) - laize de 1070 mm

TYVEK-JET/JF (tyvek jaune fluo mat) - laize de 914 mm - jusqu'   puisement du stock

rl de 30 m

rl de 50 m



NUM RIQUE
NON ADH SIF

TOILES ÉCOLOGIQUES - intérieur



Les laizes supérieures à **2600mm** nécessitent un transport par affrètement dont le délai est de 3-4 jours. Dans ce cas, un forfait transport de 65€ est appliqué. Livraison franco de port à partir de 4 rouleaux achetés.

3 RAISONS DE CHOISIR LES TOILES EVERGREEN !

DES TOILES ESTHÉTIQUES ET PRATIQUES

- Grain élégant, rendu textile et excellente résistance mécanique
- Finition satinée mate avec un excellent rendu colorimétrique
- Ignifugées et nettoyables avec une éponge humide

DES TOILES RESPECTUEUSES DE LA SANTÉ HUMAINE

- Exemptes de tout composant toxique ou cancérigène et ne dégageant aucun COV
- Certifiées **OEKO-TEX** (pas de substances toxiques et aucun risque sur la peau), **COV A+** et **Green Guard Gold** (garantie d'un air intérieur sain), **SAFETY OF TOYS** (les toiles EVERGREEN peuvent être utilisées dans des lieux sensibles, hôpitaux, crèches...)

DES TOILES ÉCOLOGIQUES

- **Fabriquées en France** dans un site ISO 9001 et 14001
- Éco-conçues avec comme objectif de **réduire l'impact environnemental** tout au long du cycle de vie du produit
- Certifiées sans PVC, sans phtalate, sans formaldéhyde, sans phosphate et sans ether de glycol

JET TEX

SAINT CLAIR
TEXTILESEVERGREEN
ECO-FRIENDLY TEXTILES

Fabriqué en France

- Toile enduite écologique, naturelle et chic sans reflets - sans PVC
- Certifiée **anti-curling**, ne courbe pas une fois mis en tension
- Euroclasse B-s2, d0
- Adaptée pour habillage mural, kakémonos, tableaux, toiles tendues...
- En décoration murale, nous recommandons la colle Métylan Ovalit

GRAMMAGE	UTILISATION	COMPATIBILITÉ	LAIZE (MM)
260 g/m ²	Intérieure		1060
			1370 - 1620 2700 - 3200
		rl de 30 m	rl de 60 m

Référence

JET-TEX (toile satinée/mate) - laizes de 1060, 1370 et 1620 mm

JET-TEX (toile satinée/mate) - laizes de 2700 et 3200 mm



JET UP

SAINT CLAIR
TEXTILESEVERGREEN
ECO-FRIENDLY TEXTILES

Fabriqué en France

Idéal roll-up

- Toile écologique, aspect tissé - sans PVC
- Certifiée **anti-curling**, ne courbe pas une fois mis en tension
- Euroclasse B-s1, d0
- Adaptée pour displays, roll-up (avec renfort double-face TEXTBOND 624 p. 170)

GRAMMAGE	UTILISATION	COMPATIBILITÉ	LAIZE (MM)
260 g/m ²	Intérieure		900
			1060 - 1370 1620 - 3200
		rl de 30 m	rl de 60 m

Référence

JET-UP (toile satinée/mate) - laizes de 900, 1060, 1370 et 1620 mm

JET-UP (toile satinée/mate) - laize de 3200 mm

JET UP BC

SAINT CLAIR
TEXTILESEVERGREEN
ECO-FRIENDLY TEXTILES

Fabriqué en France

Dos gris

Idéal roll-up

- Toile écologique, dos gris opaque - sans PVC
- Certifiée **anti-curling**, ne courbe pas une fois mis en tension
- Euroclasse B-s1, d0
- Séchage plus long avec l'utilisation d'encre éco-solvant
- Adaptée pour displays, roll-up (avec renfort double-face TEXTBOND 624 p. 170)

GRAMMAGE	UTILISATION	COMPATIBILITÉ	LAIZE (MM)
300 g/m ²	Intérieure		900
			1060 - 1370
		rl de 30 m	

Référence

JET-BC (toile satinée)

GREEN TEX GB



Dos gris

Idéal roll-up

- Toile 100% polyester, dos gris opaque - sans PVC
- Ne courbe pas une fois mis en tension
- En décoration murale, nous recommandons la colle Métylan Ovalit
- Excellente tenue des encres

GRAMMAGE	UTILISATION	COMPATIBILITÉ	LAIZE (MM)
300 g/m ²	Intérieure ou extérieure		914 - 1270
		rl de 50 m	

Référence

SD-GTGB (toile mate)



TOILES ÉCOLOGIQUES - extérieur

SD-270

- Toile enduite 100% polyester - sans PVC
- Dos blanc
- Blancheur optimale
- Excellent rendu colorimétrique
- Adaptée pour l'habillage de palissades extérieures, banderoles...



GRAMMAGE	UTILISATION	COMPATIBILITÉ	LAIZE (MM)
270 g/m ²	Intérieure ou extérieure 1 an	ECO-SOLV. UV LATEX	914 - 1070 1370 - 1600
	rl de 15 m	rl de 30 m	rl de 45 m

Référence
SD-270 (blanc mat)

ECOFLEX CLASSIC

- Toile enduite 100% polyester - sans PVC
- Dos blanc
- Adaptée pour l'habillage de palissades extérieures, banderoles...



GRAMMAGE	UTILISATION	COMPATIBILITÉ	LAIZE (MM)
230 g/m ²	Extérieure 1 an	ECO-SOLV. UV LATEX	1060
			rl de 30 m

Référence
ECOFLEX (blanc satiné)

ECOFLEX BC **Dos gris clair**

- Toile enduite 100% polyester - sans PVC
- Dos gris clair
- Adaptée pour l'habillage de palissades extérieures, banderoles...

GRAMMAGE	UTILISATION	COMPATIBILITÉ	LAIZE (MM)
250 g/m ²	Extérieure 1 an	ECO-SOLV. UV LATEX	1060
			rl de 30 m

Référence
ECOFLEX-BC (blanc satiné)

TOILE ÉCOLOGIQUE DOUBLE-FACE - intérieur et extérieur

GREEN TEX BLOCKOUT **Opaque** **Blancheur optimale**

- Toile 100% polyester double-face opaque - sans PVC
- Dos blanc
- Ne courbe pas une fois mis en tension
- Opacité et blancheur optimales
- Excellente tenue des encres
- Délai d'impression recommandé entre le recto et le verso : **24 heures**
- **Impression double-face**
- **Livraison par messagerie en 48/72h pour la laize de 1600 mm**

GRAMMAGE	UTILISATION	COMPATIBILITÉ	LAIZE (MM)
380 g/m ²	Intérieure ou extérieure	ECO-SOLV. UV LATEX	1060 - 1400 1600 - 3200
			rl de 40 m rl de 50 m

Référence
SD-GTBO (blanc mat) - laizes de 1400 et 1600 mm
SD-GTBO (blanc mat) - laizes de 1060 et 3200 mm



TEXTILES POLYESTER



Les laizes supérieures à **2600mm** nécessitent un transport par affrètement dont le délai est de 3-4 jours. Dans ce cas, un forfait transport de 65€ est appliqué. Livraison franco de port à partir de 4 rouleaux achetés.

HP-LFAB



- Textile polyester - sans PVC
- Adapté pour toiles tendues, kakémonos, calicots...
- **Attention : non compatible éco-solvant**

GRAMMAGE	UTILISATION	COMPATIBILITÉ	LAIZE (MM)
218 g/m ²	Intérieure	UV LATEX	1067 1372 - 1524
Référence			rl de 45,7 m

HP-LFAB (textile mat)

L110



Backlight

Grande laize

- Textile polyester - sans PVC
- Adapté pour toiles tendues rétroéclairées
- **Impression sur face intérieure**
- **Mise en tension du support dès le début de l'impression (enrouleur ou poids)**

GRAMMAGE	UTILISATION	COMPATIBILITÉ	LAIZE (MM)
135 g/m ²	Intérieure	ECO-SOLV. UV LATEX	1370 1600 - 3200
Référence			rl de 25 m rl de 50 m

L110 (textile satiné) - laizes de 1370 et 1600 mm

L110 (textile satiné) - laize de 3200 mm

TOILE DRAPEAU



FLAG TFX



- Toile drapeau 100 % polyester - sans PVC
- Montée sur liner intissé
- Pour drapeaux et oriflammes
- Augmenter la température d'impression pour éviter la diffusion de l'encre

nouveau!

GRAMMAGE	UTILISATION	COMPATIBILITÉ	LAIZE (MM)
110 g/m ²	Intérieure ou extérieure	ECO-SOLV. UV	1070 - 1370
Référence			multiples de 5 m rl de 30 m

FLAG-TFX (toile satinée)



CANVAS

3385

- Canvas 35 % coton, 65 % polyester - sans PVC
- Verso écru
- Déperlant
- Bonne planéité, opacité et résistance à la déchirure



GRAMMAGE	UTILISATION	COMPATIBILITÉ	LAIZE (MM)
380 g/m ² 475 µ	Intérieure	ECO-SOLV. UV LATEX	1118 1372 - 1524
Référence			multiples de 5 m rl de 15 m
3385 (canvas brillant/satiné)			

3578

- Canvas 78 % coton, 22 % polyester - sans PVC
- Recto blanc mat, verso écru
- Déperlant
- **Mandrin 2", adaptateur nécessaire pour HP Latex**

GRAMMAGE	UTILISATION	COMPATIBILITÉ	LAIZE (MM)
345 g/m ² 475 µ	Intérieure	AQU. LATEX	914 1118 - 1524
Référence			multiples de 5 m rl de 15 m
3578 (canvas mat)			

CANVAS papergraphics

- Canvas structuré 75 % coton, 25 % polyester - sans PVC
- Recto blanc mat, verso écru
- Pour la reproduction de toiles, photos...
- **Impression sur face intérieure**

GRAMMAGE	UTILISATION	COMPATIBILITÉ	LAIZE (MM)
320 g/m ²	Intérieure	ECO-SOLV. UV LATEX	1370 - 1524
Référence			multiples de 5 m rl de 30 m
CANVAS (canvas mat)			

SD-270

- Toile enduite 100 % polyester - sans PVC
- Recto blanc mat, verso blanc
- Blancheur optimale
- Excellent rendu colorimétrique



GRAMMAGE	UTILISATION	COMPATIBILITÉ	LAIZE (MM)
270 g/m ²	Intérieure ou extérieure 1 an	ECO-SOLV. UV LATEX	914 - 1070 1370 - 1600
Référence			rl de 15 m rl de 30 m rl de 45 m
SD-270 (blanc mat)			

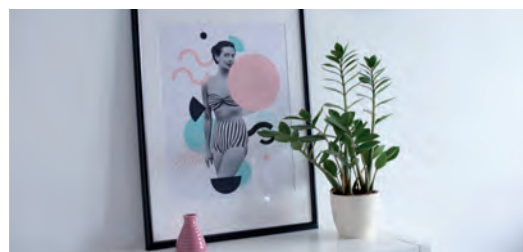

Développez votre activité avec Roland DG

TrueVIS

ÉCO-SOLVANT - UV - RÉSINE



VersaSTUDIO

IMPRIMER - DÉCOUPER - GRAVER



Autocollants et décalcomanies

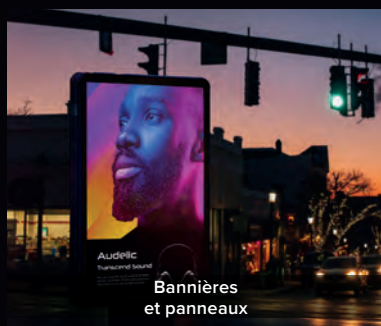

Bannières et panneaux



Prototypage Packaging



T-shirts et vêtements personnalisés

Le marché ne cesse d'évoluer, tout comme vos exigences. Dès à présent, faites passer votre entreprise au niveau supérieur avec des solutions toujours plus polyvalentes, flexibles et écologiques, développées pour l'avenir.

Plus d'informations sur www.rolanddg.fr

 **Roland**

ENCRE S & PIÈCES

Encre s et pièces d'origine Roland®	308 - 313
Encre s et pièces d'origine Mimaki®	314 - 315
Encre s et pièces d'origine Epson®	316 - 317
Encre s Marabu	318 - 319
Pièces pour plotters de découpe	320 - 321

BOX DE RECYCLAGE

- Box pour recycler les déchets spécifiques
- Collecte des cartouches et aérosols vides, ainsi que les liquides et solvants non chlorés

Retrouvez ces produits p. 317



ENCRES D'ORIGINE - imprimantes Roland®



Une imprimante peut être configurée avec différentes références d'encres. Vérifiez la référence adaptée à votre configuration avant de procéder à la commande.

ECO-SOL-MAX

DLU : 24 mois



Référence	Contenance	Prix
ESL3- ● 4BK ● 4CY ● 4MG ● 4YE ● 4LC ● 4LM	440 ml	
ESL3- ● BK ● CY ● MG ● YE ● LC ● LM	220 ml	
ESL4- ○ WHITE WH	220 ml	
ESL3- ● METAL MT DLU : 12 mois	220 ml	
SL-CL	cartouche de nettoyage	220 ml

ECO-SOL-MAX 2

DLU : 24 mois



Référence	Contenance	Prix
ESL4- ● 4BK ● 4CY ● 4MG ● 4YE ● 4LC ● 4LM ● 4LK	440 ml	
ESL4- ○ WHITE WH	220 ml	
ESL4- ● METAL MT	220 ml	
ESL4-CLN	cartouche de nettoyage	220 ml

ECO-SOL-MAX 3

DLU : 24 mois



Référence	Contenance	Prix
ESL5- ● 5BK ● 5CY ● 5MG ● 5YE ● 5LC ● 5LM ● 5LK	500 ml	
INKU-EGS-500- ● GR ● OR ● RE DLU : 18 mois	500 ml	
ESL5- ● BK ● CY ● MG ● YE	220 ml	
ESL4-CLN	cartouche de nettoyage	220 ml

EJ

DLU : 18 mois



Référence	Contenance	Prix
EJ- ● BK ● CY ● MG ● YE ● LC ● LM ● LK	1000 ml	
SL-CL	cartouche de nettoyage	220 ml

ENCREs D'ORIGINE - imprimantes Roland®



Clikeco et SDAG Adhésifs s'occupent de la gestion de vos déchets spécifiques et dangereux, [page 317](#)

TRUEVIS-TR2

DLU : 24 mois

TrueVIS INK



Référence		Contenance	Prix
TR2-	● BK ● CY ● MG ● YE	500 ml	
TR2-	● LC ● LM ● LK ● OR ● GR	500 ml	
TR2-	○ WHITE WH	250 ml	
TR2-CL	poche de nettoyage	500 ml	

ECO-UV

version 2

DLU : 12 mois



Référence		Contenance	Prix
EUV-	● BK ● CY ● MG ● YE ● GL ○ WH	220 ml	
EUV-PR	primaire	220 ml	
ESL4-CLN	cartouche de nettoyage	220 ml	

EUV 4

DLU : 12 mois



Référence		Contenance	Prix
EUV4-	● 5BK ● 5CY ● 5MG ● 5YE ● 5GL	500 ml	
EUV4-	● BK ● CY ● MG ● YE ● GL ○ WH	220 ml	
ESL4-CLN	cartouche de nettoyage	220 ml	

EUV 5

DLU : 12 mois



Référence		Contenance	Prix
EUV5-	● 5BK ● 5CY ● 5MG ● 5YE ● 5GL ● 5OR ● 5RE	500 ml	
EUV5-	○ WH	220 ml	
EUV5-PR	primaire	500 ml	
SL-CL	cartouche de nettoyage	220 ml	

PIÈCES D'ORIGINE - imprimantes Roland®



Retrouvez les accessoires de protection pour le nettoyage et la maintenance page 119

NETTOYAGE & MAINTENANCE



Référence	Désignation	Contenance	Prix
ST-037	bâtonnets de nettoyage	1 pièce	
ESL5-NET	kit de nettoyage (1 flacon de 100 ml et 10 bâtonnets)	kit	
ESL5-NET-500	flacon de nettoyage	500 ml	

NETTOYAGE & MAINTENANCE TR2



Référence	Désignation	Contenance	Prix
6000004662	kit de nettoyage (1 flacon de 100 ml et 10 bâtonnets)	kit	
6000006272	flacon de nettoyage	500 ml	

ACCESSOIRES



Couteaux



Porte-lames

Sheet cut



Flasque



Attache-clamp



Pinch roller

Imprimante	Référence	Désignation	Contenance	Prix
	ZEC-U1005	couteau tungstène 50°- standard, offset 0,25 mm	1 pièce	
	ZEC-U5025	couteau tungstène 50°- standard, offset 0,25 mm	1 pièce	
	ZEC-U1715	couteau tungstène 17°- lame + acérée (flock), offset 0,25 mm	1 pièce	
	ZEC-U3050	couteau tungstène 32°- rétro réfléchissant, offset 0,50 mm	1 pièce	
	ZEC-U5032	couteau tungstène 35°- lame carbure cimenté, offset 0,25 mm	1 pièce	
Tous modèles	ZEC-U3017	couteau tungstène 45°- lettrage très fin, offset 0,175 mm	1 pièce	
	XD-CH3	porte-lame plastique	1 pièce	
	XD-CH4-BL	porte-lame aluminium	1 pièce	
	11849102	sheet cut - lame pour couper le film en fin d'impression	10 pièces	
	22845112	attache-clamp	1 pièce	
	Z1000003083	flasque	1 pièce	
VP/VPI/SP/SC/XC	6000003824	pinch roller extrémité	1 pièce	
VS/VSI/SP/SPI/TR/TR2	6000003823	pinch roller milieu	1 pièce	



PIÈCES D'ORIGINE - imprimantes Roland® encre TrueVIS



TRUEVIS SG 300 / 540



Référence	Désignation	Contenance	Prix
6000002863	media clamp gauche	1 pièce	
6000002862	media clamp droit	1 pièce	
1000014754	wiper caoutchouc	1 pièce	
1000014464	pad cleaner	1 pièce	
6000004658	cap-top	1 pièce	
1000015344	bande de découpe 540	1 pièce	
1000015502	bande de découpe 300	1 pièce	

TRUEVIS VG 540 / 640

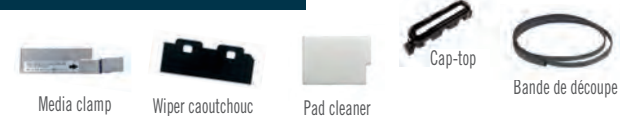

Référence	Désignation	Contenance	Prix
6000002569	media clamp gauche	1 pièce	
6000002568	media clamp droit	1 pièce	
1000014754	wiper caoutchouc	1 pièce	
1000014464	pad cleaner	1 pièce	
6000004658	cap-top	1 pièce	
1000020747	bande de découpe 640	1 pièce	
1000020748	bande de découpe 540	1 pièce	

TRUEVIS SG2 / VG2

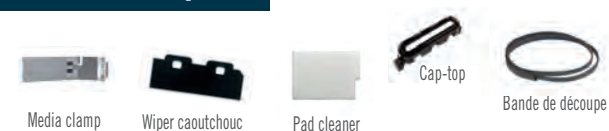

Référence	Désignation	Contenance	Prix
6000005739	media clamp gauche	1 pièce	
6000005741	media clamp droit	1 pièce	
1000014754	wiper caoutchouc	1 pièce	
1000014464	pad cleaner	1 pièce	
6000004658	cap-top	1 pièce	
1000020747	bande de découpe 640	1 pièce	
1000020748	bande de découpe 540	1 pièce	
1000020861	bande de découpe 300	1 pièce	

TRUEVIS VG3

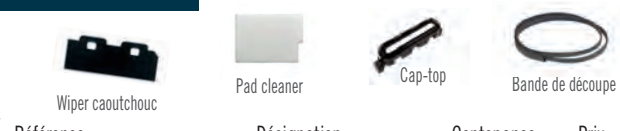

Référence	Désignation	Contenance	Prix
1000025668	media clamp gauche	1 pièce	
1000025667	media clamp droit	1 pièce	
1000014754	wiper caoutchouc	1 pièce	
1000014464	pad cleaner	1 pièce	
6000004658	cap-top	1 pièce	
1000024694	bande de découpe 640	1 pièce	
1000024736	bande de découpe 540	1 pièce	
1000024563	pinch roller extrémité	1 pièce	
1000023195	pinch roller milieu	1 pièce	

TRUEVIS VF2



Référence	Désignation	Contenance	Prix
6000005739	media clamp gauche	1 pièce	
6000005741	media clamp droit	1 pièce	
1000014754	wiper caoutchouc	1 pièce	
1000014464	pad cleaner	1 pièce	
6000004658	cap-top	1 pièce	

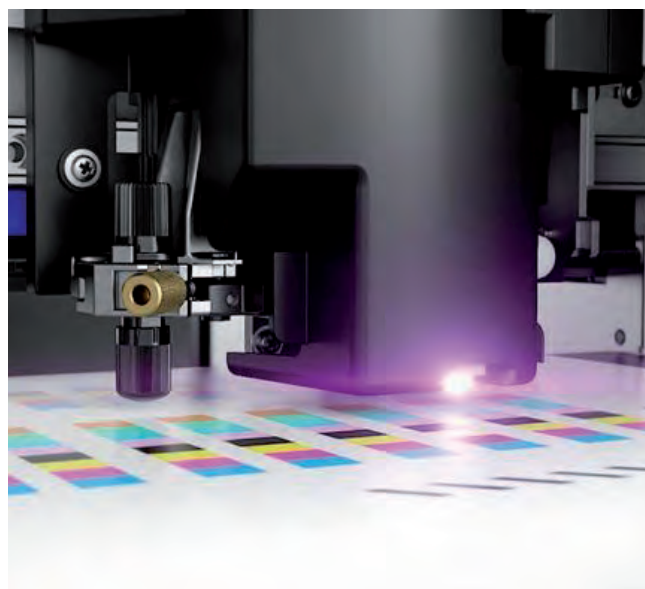

PIÈCES D'ORIGINE - imprimantes Roland® encre Eco-Sol Max



VS / VSI 300, 540, 640 / RE, RF, RA, RT

Référence	Désignation	Contenance	Prix
6701409060	media clamp gauche	1 pièce	
6701409050	media clamp droit	1 pièce	
6701409200	cap-top	1 pièce	
1000006755	pad wiper	1 pièce	
1000006517	wiper caoutchouc	1 pièce	
1000006736	wiper feutre	1 pièce	
1000006737	wiper scraper	1 pièce	
1000006713	bande de découpe 1710 x 5 mm	1 pièce	
1000002598	bande de découpe 1440 x 5 mm	1 pièce	
1000002656	bande de découpe 840 x 5 mm	1 pièce	

VersaCAMM SP / SP-I 300, 540

Référence	Désignation	Contenance	Prix
6701409060	media clamp gauche	1 pièce	
6701409050	media clamp droit	1 pièce	
1000000416	pad cleaner	1 pièce	
1000004546	cap-top	1 pièce	
1000003390	wiper caoutchouc	1 pièce	
21545160	pad wiper tray	1 pièce	
1000001658	wiper scraper	1 pièce	
1000002598	bande de découpe 1440 x 5 mm	1 pièce	
1000002656	bande de découpe 840 x 5 mm	1 pièce	

SOLJET PRO 4 XR-640 / XF-640

Référence	Désignation	Contenance	Prix
6702029030	media clamp gauche	1 pièce	
6702029020	media clamp droit	1 pièce	
1000000415	pad cleaner	1 pièce	
6702029010	cap-top	1 pièce	
1000006755	pad wiper	1 pièce	
1000006517	wiper caoutchouc	1 pièce	
1000006736	wiper feutre	1 pièce	
1000006737	wiper scraper	1 pièce	
1000009646	bande de découpe 1740 x 8 mm	1 pièce	

SOLJET PRO 4 XJ / XC

Référence	Désignation	Contenance	Prix
6702029030	media clamp gauche	1 pièce	
6702029020	media clamp droit	1 pièce	
1000000415	pad cleaner	1 pièce	
1000004546	cap-top	1 pièce	
1000001508	pad wiper	1 pièce	
1000003390	wiper caoutchouc	1 pièce	
1000001658	wiper scraper	1 pièce	

BN-20

Référence	Désignation	Contenance	Prix
6701409200	cap-top	1 pièce	
6701689040	cap-top	1 pièce	
1000007739	pad cutter	1 pièce	
1000006517	wiper caoutchouc	1 pièce	
1000006736	wiper feutre	1 pièce	
1000008938	éponges pour bac de récupération	7 pièces	
1000007723	bac de récupération de déchets	1 pièce	

VersaCAMM VS / VSi, SOLJET PRO XR / XJ

Référence	Désignation	Contenance	Prix
3545110	vis et écrou	1 pièce	





PIÈCES D'ORIGINE - imprimantes Roland® encre Eco-UV



VersaUV LEJ-640

Référence	Désignation	Contenance	Prix
			
			
6701589020	media clamp gauche	1 pièce	
6701589010	media clamp droit	1 pièce	
1000000415	pad cleaner	1 pièce	
1000004546	cap-top	1 pièce	
1000001508	pad wiper	1 pièce	
1000015036	wiper head	1 pièce	
1000001658	wiper scraper	1 pièce	

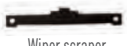
VersaUV LEC2 640 / 330 / 300

Référence	Désignation	Contenance	Prix
			
6000005288	media clamp gauche	1 pièce	
6000005287	media clamp droit	1 pièce	
6000005885	cap-top	1 pièce	
1000006517	wiper caoutchouc	1 pièce	
1000006736	wiper feutre	1 pièce	
1000006737	wiper scraper	1 pièce	

VersaUV LEF 300, 200 / LEF2 300, 200 / LEF-12i / LEF-12 / LEF20

Référence	Désignation	Contenance	Prix
			
1000004546	cap-top	1 pièce	
21545160	pad wiper tray	1 pièce	
1000015036	wiper head	1 pièce	
1000001658	wiper scraper	1 pièce	

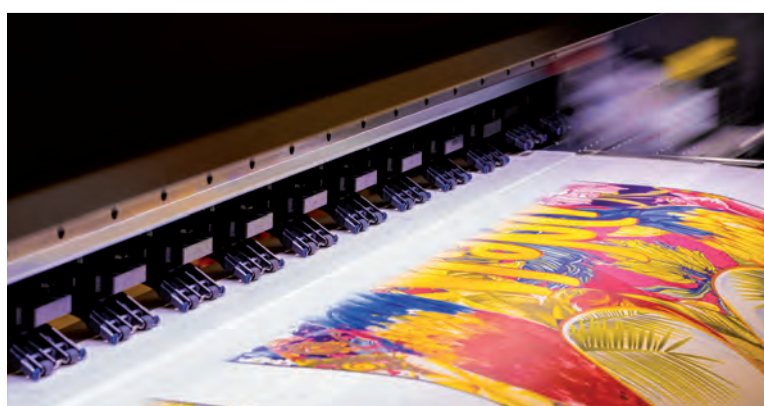

ENCRE D'ORIGINE - imprimantes Mimaki®



ÉCO-SOLVANT ES3

DLU : 12 mois



Référence							Contenance	Prix
SPC-ES3-	● BK	● CY	● MG	● YE	● LC	● LM	440 ml	

SOLVANT SS21

DLU : 12 mois



SPC-501



SPC-0588

Référence								Contenance	Prix
SPC-501-	● BK	● CY	● MG	● YE				440 ml	
SPC-501-	● LC	● LM	● LK	● OR				440 ml	
SPC-501-			○ WHITE					220 ml	
			WH						
SPC-0588- nouveau!	● BK	● CY	● MG	● YE				2000 ml	

UV LUS

DLU : 12 mois



Référence								Contenance	Prix
LUS-170-	● BK	● CY	● MG	● YE	● LC	● LM	○ WH	1000 ml	

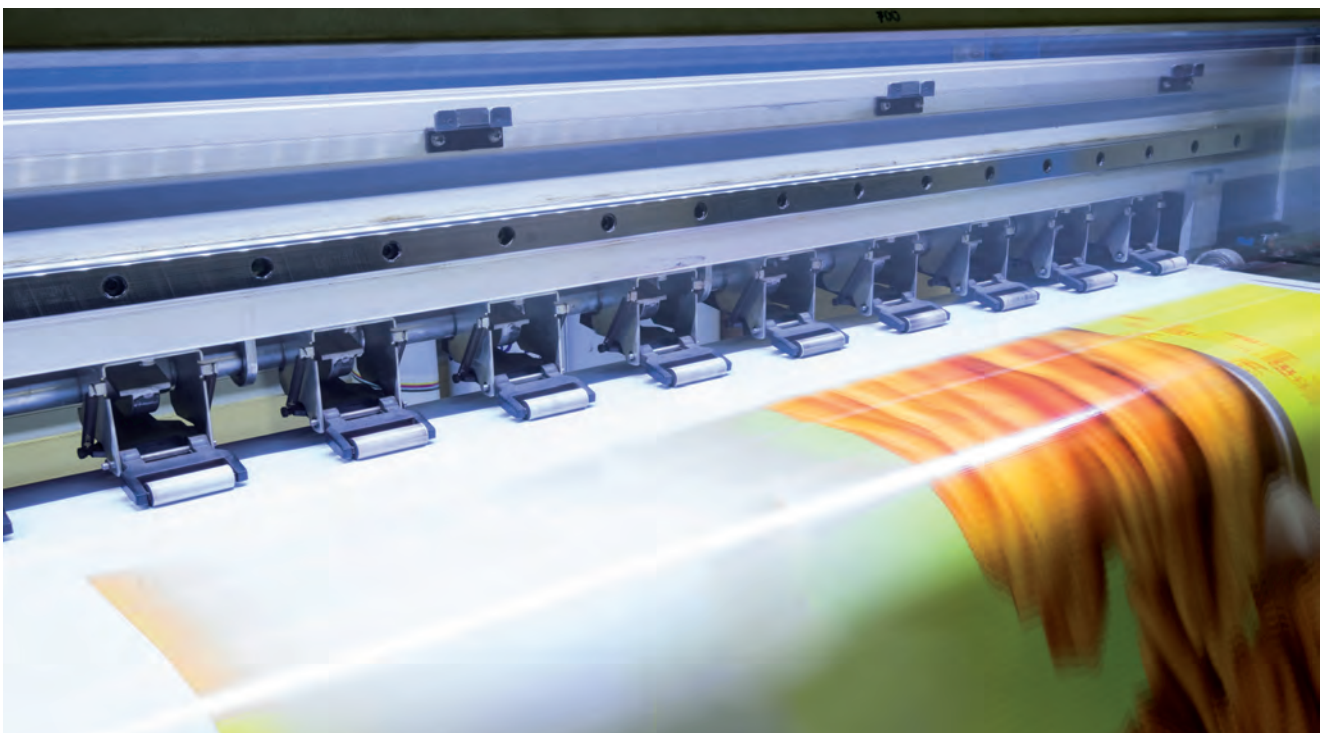

PIÈCES D'ORIGINE - imprimantes Mimaki®



NETTOYAGE & MAINTENANCE



Imprimante	Référence	Désignation	Contenance	Prix
JV33	SPC-0294-CLN (a)	cartouche de nettoyage	220 ml	
JV150/CJV150 JV300/CJV300	SPA-0134-WIPER (b)	wiper pour encres SS21	10 pièces	
JV5	SPA-0180-WIPER (c)	wiper pour encres ES3	10 pièces	
JV30/CJV30	SPA-0161- MOUSSE (d)	mousses pour encres ES3	10 pièces	
JV33 JV3	SPC-0369-NET (e)	kit de nettoyage (1 paire de gants, 100 cotons-tiges, 2 pipettes et 1 flacon de liquide de nettoyage 200 ml)	kit	
JV3	SPA-0116-WIPER (f)	wiper pour encres SS2	10 pièces	
Tous modèles	SPA-0117-RESERVOIR (g)	réservoir	2000 ml	
UCJV	SPA-0296 (h)	kit mousse	kit	
UJF/UCJV	SPA-0271 (i) nouveau!	wiper pour encres UV	10 pièces	
Tous modèles	A101438 (j) nouveau!	cotons-tiges bois	100 pièces	
Tous modèles	SPC-0527 (k) nouveau!	cotons-tiges plastique	50 pièces	
JV150/CJV150 JV300/CJV300	SPA-0257 (l) nouveau!	bloc mousse	kit	

LAMES

nouveau!

Offset :

0,30 mm



0,30 mm



0,15 mm



0,50 mm



Imprimante	Référence	Désignation	Contenance	Prix
	SPB-0001	lame pivotante pour PVC	3 pièces	
CF2, CF3, CF22, CFL, CG, CJV,	SPB-0030	lame pivotante pour PVC à faible pression	3 pièces	
TPC, UCJV	SPB-0003	lame pivotante pour petits lettrages	3 pièces	
	SPB-0007	lame pivotante pour matières fluorescentes	3 pièces	

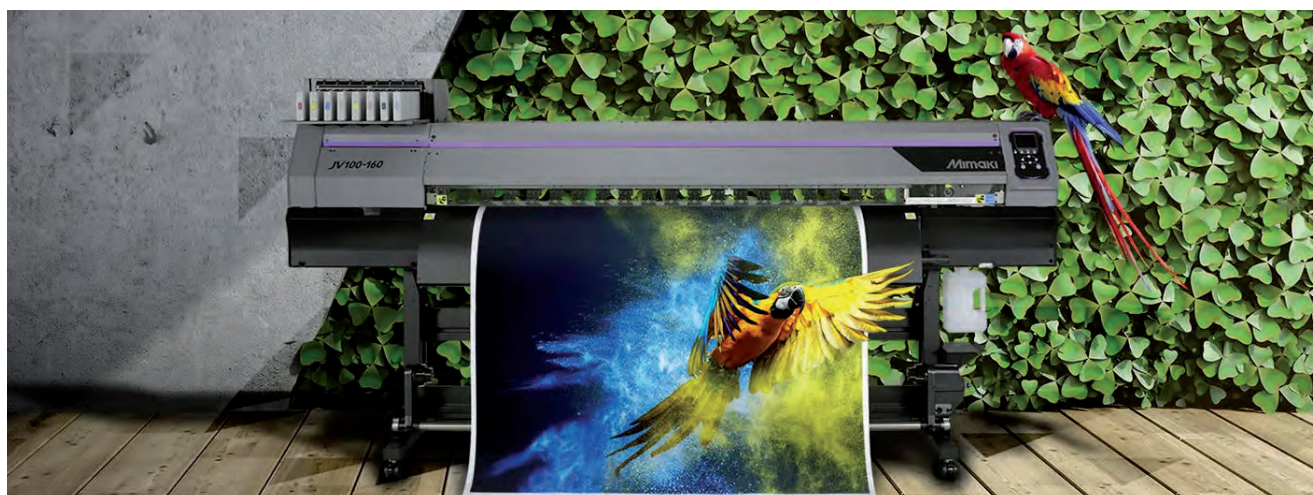

ENCRES D'ORIGINE - imprimantes Epson®



ULTRACHROME GS2

DLU : 36 mois



Imprimante	Référence	Contenance	Prix
SC-S30600 SC-S50600	C13T68-	● BK 71 ● CY 72 ● MG 73 ● YE 74	700 ml

ULTRACHROME GSX

DLU : 36 mois



Imprimante	Référence	Contenance	Prix
SC-S70600	C13T71-	● BK 31 ● CY 32 ● MG 33 ● YE 34 ● LC 35 ● LM 36 ● LK 37 ● OR 38	700 ml
SC-S70600 SC-S50600	C13T71-	○ WHITE 3A	600 ml
SC-S70600	C13T71-	● METAL 3B	350 ml

ULTRACHROME GS3

DLU : 36 mois



Imprimante	Référence	Contenance	Prix
SC-S40600 SC-S60600 SC-S80600	C13T89-	● BK 01 ● CY 02 ● MG 03 ● YE 04	700 ml
	C13T89-	● LC 05 ● LM 06 ● LK 07 ● OR 08 ● RED 09	700 ml
SC-S80600	C13T89-	○ WHITE 0A	600 ml
	C13T89-	● METAL 0B	350 ml

ULTRACHROME GS3 L

DLU : 36 mois



Imprimante	Référence	Contenance	Prix
SC-S60600L SC-S80600L	C13T45L-	● BK 01 ● CY 02 ● MG 03 ● YE 04	1500 ml
	C13T45L-	● LC 05 ● LM 06 ● LK 07 ● OR 08 ● RED 09	1500 ml
SC-S80600L	C13T45L-	○ WHITE 0A	1500 ml
	C13T45L-	● METAL 0B	500 ml

NETTOYAGE & MAINTENANCE

Imprimante	Référence	Désignation	Contenance	Prix
SC- S30600 SC- S50600 SC- S70600	C13T6990 (a)	cartouche de nettoyage	350 ml	
SC- S40600 SC- S60600 SC- S80600	C13T6960 (a)	cartouche de nettoyage	350 ml	
	C13S210044 (b)	kit d'entretien (pièces de maintenance)	kit	
	C13T44A5 (a)	cartouche de nettoyage	700 ml	
SC- S60600L SC- S80600L	C13S210093 (b)	kit d'entretien (pièces de maintenance)	kit	
	C13S210071 (c)	réservoir (récupérateur d'encre)	4000 ml	
SC- S30600 à SC- S80600	C13T6993 (d)	liquide de nettoyage	250 ml	
	C13T7241 (e)	kit de maintenance (1 paire de gants, 50 tiges de nettoyage, 1 raclette, 2 tampons nettoyeurs, 2 wiper et 2 wiper cleaner)	kit	



RECYCLAGE



Remplissez la Neobox à votre rythme. Une fois pleine, demandez la ramasse !

BOX DE RECYCLAGE

Neobox 60L

Cartouches vides
(environ 40 cartouches
en 440ml)



Neobox 30L

Aérosols vides



Bidon 20L

Liquides et solvants
non chlorés

nouveau!

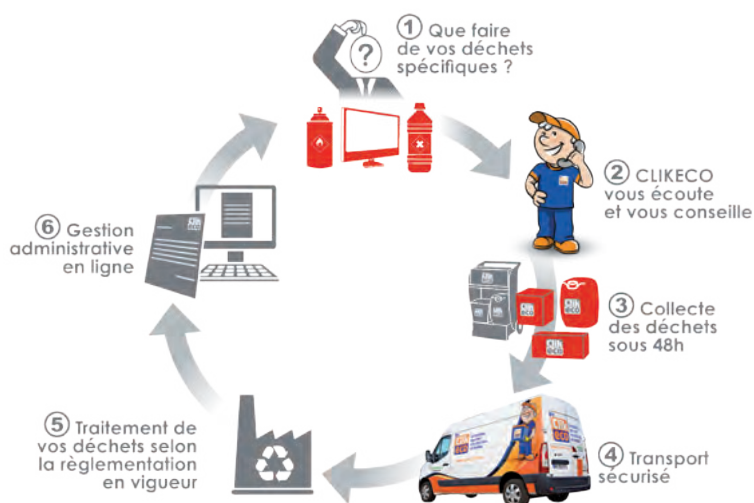

ENCRES MARABU - pour imprimantes éco-solvant



Une imprimante peut être configurée avec différentes références d'encres. Vérifiez la référence adaptée à votre configuration avant de procéder à la commande.

MARA® JET DI-LSX

DLU : 18 mois



Référence		Contenance	Prix
DILSX-	● BK ● CY ● MG ● YE ● LC ● LM	440 ml	
DIUR2-CLN	cartouche de nettoyage	220 ml	
DILSX-	● BK ● CY ● MG ● YE ● LC ● LM	1000 ml	
DIUR2-1L	bidon de nettoyage	1000 ml	

MARA® JET DI-SX2

DLU : 18 mois



Référence		Contenance	Prix
DI-SX2-	● BK ● CY ● MG ● YE ● LC ● LM ● LK	440 ml	
DIUR2-CLN	cartouche de nettoyage	220 ml	
DI-SX2-	● BK ● CY ● MG ● YE ● LC ● LM ● LK	1000 ml	
DIUR2-1L	bidon de nettoyage	1000 ml	

MARA® JET DI-SX3

DLU : 18 mois



Référence		Contenance	Prix
DI-SX3-	● BK ● CY ● MG ● YE ● LC ● LM ● LK	500 ml	
DIUR2-CLN	cartouche de nettoyage	220 ml	
DIUR2-1L	bidon de nettoyage	1000 ml	

MARA® JET DI-TV

DLU : 18 mois



Référence		Contenance	Prix
DITV-	● BK ● CY ● MG ● YE ● LC ● LM ● LK	500 ml	
DITV2-	● BK ● CY ● MG ● YE ● LC ● LM ● LK ○ WH	500 ml	
DITV-CLN	cartouche de nettoyage	500 ml	
DIUR2-1L	bidon de nettoyage	1000 ml	

ENCRES MARABU - pour imprimantes MIMAKI®

MARA® JET DI-MS

DLU : 18 mois



Imprimante	Référence	Contenance	Prix
	DIMS-	● BK ● CY ● MG ● YE ● LC ● LM	440 ml
JV33 JV34 JV5 CJV30 CJV150/300 JV150/300	DIUR2-CLN	cartouche de nettoyage	220 ml
	DILA -	● BK ● CY ● MG ● YE ● LC ● LM	1000 ml
	DIMS-	● BK ● CY ● MG ● YE	2000 ml
	DIUR2-1L	bidon de nettoyage	1000 ml



ENCRES MARABU - pour imprimantes UV



Les poches d'encre UV sont compatibles avec les imprimantes OCE Arizona et Fujifilm Acuity listées ci-dessous. Pour chaque poche, il vous faudra une puce adéquate. En cas de doute, veuillez demander conseil.

ULTRA JET DUV-GR

DLU : 18 mois



Imprimante	Référence	Contenance	Prix
OCE Arizona: IJC 255 / IJC 256 IJC 257	DUV-GR-	● BK ● CY ● MG ● YE	2000 ml
		○ WHITE WH	1000 ml
Fujifilm Acuity: UVJET KI / UVJET KO	DUVGR-O-	● BK ● CY ● MG ● YE ○ WH	1 puce
		● BK ● CY ● MG ● YE ○ WH	1 puce
OCE Arizona Fujifilm Acuity	DIUR-1L	bidon de nettoyage	1000 ml
		P4	primaire d'accroche spécial verre



LAMES ET ACCESSOIRES POUR PLOTTERS

PRODUITS POUR PLOTTER ROLAND®

	Référence	Désignation	Prix
 réf. 131032	131032	porte-outil ROLAND	
 réf. 131030	131030	couteau universel pour ROLAND 45°	
 réf. 131031	131031	couteau fluo pour ROLAND 60°	

PRODUITS D'ORIGINE ROLAND®



	Référence	Désignation	Prix	
 Couteaux	ZEC-U1005	couteau tungstène 50°- standard, offset 0,25 mm		
	ZEC-U5025	couteau tungstène 50°- standard, offset 0,25 mm		
	ZEC-U1715	couteau tungstène 17°- lame + acérée (flock), offset 0,25 mm		
	ZEC-U3050	couteau tungstène 32°- rétro réfléchissant, offset 0,50 mm		
	ZEC-U5032	couteau tungstène 35°- lame carbure cimenté, offset 0,25 mm		
	ZEC-U3017	couteau tungstène 45°- lettrage très fin, offset 0,175 mm		
	 Porte-lames	XD-CH3	porte-lame plastique	
		XD-CH4-BL	porte-lame aluminium	
	 bande de découpe	1000007062	bande de découpe GX640 5 x 1620 mm	
		1000001383	bande de découpe GX/CX/CM 500 5 x 1370 mm	
1000001384		bande de découpe GX/CX/CM 400 5 x 1180 mm		
1000001385		bande de découpe GX/CX/CM 300 5 x 710 mm		



PRODUITS MUTOH®



	Référence	Désignation	Prix
 réf. 131084	131084	couteau MUTOH 45 XP sans bague 45°	
	131089	couteau MUTOH 60 SC sans bague 60°	

AUTRES MARQUES



	Référence	Désignation	Prix
 réf. 131066	27248	couteau GERBER GS et HS 20°	
 réf. 131067	131065	couteau MIMAKI 45° offset 0.3	
 réf. 27248	131067	couteau MIMAKI 60° offset 0.75	
	131066	porte-outil MIMAKI	

PANIER POUR PLOTTER



- Panier récupérateur de film
- Dimensions 770 x 590 x 330 mm

Référence	Désignation	Prix
NL-500-014	panier	

➔ Autres lames Mimaki disponibles p. 315



LAMES ET ACCESSOIRES POUR PLOTTERS

PRODUITS SUMMAGRAPHIC®

Summa



Référence	Désignation	Prix
131054 (a)	porte-outil pour couteau 131051	
131051 (b)	couteau SUMMA série D 34°	
131055 (c)	porte-outil pour couteau 131053	
131053 (d)	couteau SUMMA série D 60° (131055 nécessaire)	
131058 (e)	feutre noir x4 pièces série D	
395-434 (f)	porte-stylo universel x 2 pièces série D	
391-663 (g)	porte-outil pour lame série T	
395-322 (h)	porte-outil pour lame série S Class T et S Class 2 T	
131052 (i)	couteau SUMMA série T 36°	
131057 (j)	couteau SUMMA série T 45°	
131056 (k)	couteau SUMMA série T 60°	
131059 (l)	feutre noir x1 pièce série T	
391-386 (m)	bande Téflon SUMMA 500/610/750 - 800 mm	
400-565 (n)	bande Téflon SUMMA 1400/1500 - 1600 mm	
395-401 (o)	lot de 2 pinch roller + 4 clips	
391-510 (p)	lot de 2 flasques	

PRODUITS GRAPHTEC®

GRAPHTEC



Plotter	Référence	Désignation	Prix
Plotter	131087	porte-outil GRAPHTEC CB 09 U	
Plotter	131080	couteau GRAPHTEC CB 09 UD - standard	
Plotter	131081	couteau GRAPHTEC CB 09 UA - matière épaisse	
Plotter	131088	porte-outil GRAPHTEC CB 15 U	
Plotter	131082	couteau GRAPHTEC CB 15 U - standard	
Plotter	131083	couteau GRAPHTEC CB 15 UK 30 - matière épaisse	
Plotter	OPH-A21	paire de flasques	
Plotter	131077	porte-outil pour feutre 131078	
Plotter	131078	feutres noirs x5 pièces	
Plotter	621352000	pinch roller	
Plotter	131079	massicot	
Plotter	CM-FC86-100	bande Téflon 140 cm	
Plotter	CM-FC86-160	bande Téflon 196 cm	
Plotter	CM-FC86-60	bande Téflon 95 cm	
Plotter	CM-FC86-100	bande Téflon 140 cm	
Plotter	CM-FC86-160	bande Téflon 196 cm	
Plotter	PM-CR-006	bande Téflon 170 cm	
Plotter	PM-CR-008	bande Téflon 196 cm	
Plotter	CM-CE60-60	bande Téflon 77 cm	
Plotter	CM-CE60-120	bande Téflon 140 cm	
Plotter	PM-CR-010	bande Téflon 77 cm	
Plotter	PM-CR-012	bande Téflon 170 cm	
Plotter	130204	bande Téflon 5 mm au ml	
Plotter	130205	bande Téflon 9 mm au ml	
Plotter	130206	bande Téflon 15 mm au ml	



Pour les bandes Téflon aux formats intermédiaires, vous pouvez commander la taille supérieure et recouper selon vos besoins.



Conseils plotter de découpe

Porte-lames

Il est recommandé de **nettoyer très régulièrement** votre porte-lames. En effet, des poussières et des résidus d'adhésifs et de colle ont tendance à rester dedans et **gêner la bonne rotation** de la lame.

Pour cela, dévisser l'embout réglable, retirer la lame et y passer un coup de soufflette (ou air comprimé) puis une goutte d'huile.

Si votre porte-lames est tombé, il est conseillé de le changer.

Bande Téflon

Le rôle de cette bande est d'**amortir l'impact** de la lame lorsqu'elle vient découper votre adhésif et d'éviter que celle-ci frappe contre une surface métallique qui pourrait la casser.

À force de découper cette bande va se creuser. De même, si vous découpez trop profond, cette bande va être percée. Du coup vos éléments découpés sont **durs à écheniller** et laissent apparaître des **points d'accroche**. Il faut alors tout simplement la changer.

Il suffit de décoller l'ancienne, de nettoyer soigneusement la rigole en y retirant toute trace de colle et ensuite d'y recoller la nouvelle.

L'offset



L'offset décrit la distance entre l'axe central de la lame et la pointe de la lame. Il détermine le rayon de rotation de la lame et la façon dont elle compense la distance lors des pivotements dans les angles.



Lames de découpe

Il existe différents types de lames permettant de réaliser des coupes adaptées aux supports utilisés.

- **lame standard** dite économique. Elle permet de réaliser des coupes sur des adhésifs classiques du type monomère ou polymère.
- **lame adaptée aux coupes précises** (petits caractères) et matériaux du type film inactinique, flex...
- **lame adaptée aux coupes de matériaux très épais** (carton, nid d'abeille...).
- **lame adaptée aux coupes de matériaux épais** du type masque de sablage et flock.
- **lame pour découpe de petits caractères** et utilisation de **matériaux épais** ou adhésifs plastifiés.
- **lame adaptée aux coupes de matériaux très épais** du type carton et carton ondulé.
- **lame adaptée aux coupes de matériaux très épais et très durs**, idéale pour découpe de carton.

La bonne qualité des coupes réalisées sur votre traceur dépend du bon état de la **lame**, du **porte-lames** et de la **bande Téflon**. Évidemment un bon réglage de la **pression** et de la **sortie de la lame** sont indispensables ainsi que l'utilisation de **matériaux adaptés**.

LAMINATION

Films sans PVC	325 - 327
Films monomères	328 - 329
Films PVC hybrides	329 - 330
Films polymères	330 - 331
Films spécial kits motos	332
Films coulés	334 - 337
Films pour microperforés et lamination liquide ...	337
Films spécifiques pour les impressions UV	338 - 339
Films structurés pour le sol	340 - 341
Films anti-graffitis	342 - 343
Films longue durabilité	344
Papier siliconé et liner perdu	344

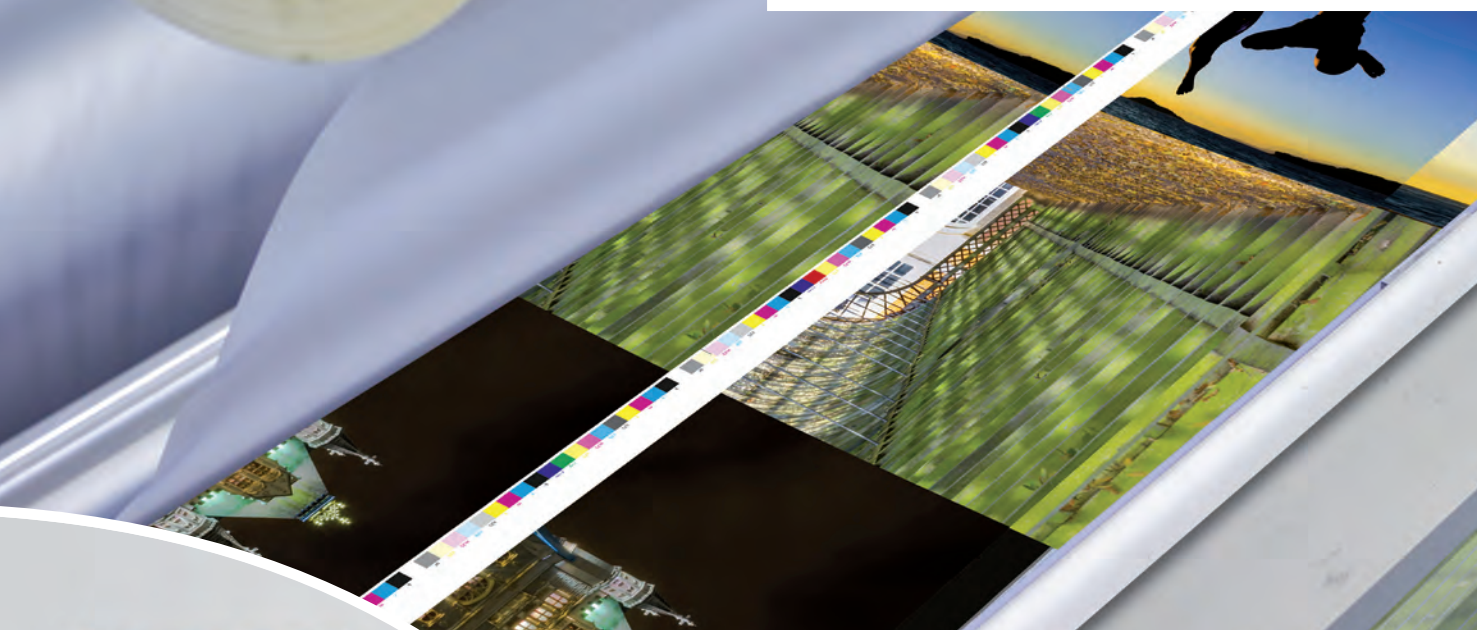

ASLAN 

SL 98

nouveau!

- Film polyester avec vernis spécial - sans PVC
- Surface ultra brillante et résistante aux rayures
- Effet verre - le visuel a plus de profondeur

Retrouvez ce produit p. 327



La lamination à froid

Qu'est-ce que c'est ?



Pourquoi laminer ?

- Laminer permet d'assurer **une protection mécanique de vos visuels**. Cette opération permet aussi de faciliter le nettoyage des visuels, ce qui est idéal pour les décors muraux.
- Nos films de lamination sont enrichis en inhibiteurs anti-UV, ce qui **prolonge la durabilité de vos encres**.
- Ce processus permet **d'augmenter l'épaisseur** du film d'impression et donc de **faciliter sa pose**.
- Laminer donne **un aspect homogène** au visuel, c'est particulièrement vrai pour les encres UV qui n'ont que rarement le même aspect que le support d'impression.

Quelles associations ?

De manière générale, nous préconisons de toujours associer des matières identiques, idéalement de même fabricant.

- **Les films PVC de gammes différentes ne doivent pas être mélangés**. On lamine un monomère avec un monomère, un polymère avec un polymère, un film coulé avec une lamination coulée, etc.
- **La règle est identique pour les matières**. Les films d'impression polypropylènes doivent systématiquement être associés avec des films de lamination en polypropylène.
- **Seule exception : les films en polyester**. Le polyester peut être associé avec un film d'impression polymère, cette matière étant très stable mais il est préférable de l'associer à un film coulé. En revanche, l'association avec un film monomère est à proscrire.
- **Vous imprimez en UV ou UV Gel ?** Ces encres de surface, plutôt rugueuses, nécessitent d'utiliser des laminations avec des colles spécifiques. Vous retrouverez notre gamme p. 338 et 339.
- **Vous ne voulez pas vous tromper ?** Suivez les recommandations d'associations validées dans notre catalogue.

Quand laminer ?

Il est recommandé de patienter **48h** après l'impression avant de laminer afin de laisser les encres dégazer. Cela permet également au film de se détendre.



FILMS SANS PVC - courte durée



INFOS

Comparatif des ressources utilisées dans le cycle de production des matières plastiques

ÉNERGIE (MJ/kg)

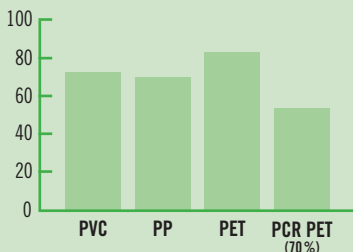

EAU (l/m²)

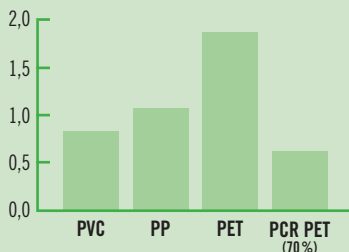

CO2 (g/kg)

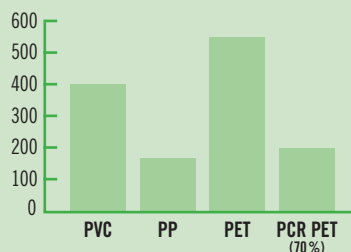

PÉTROLE BRUT (kg)

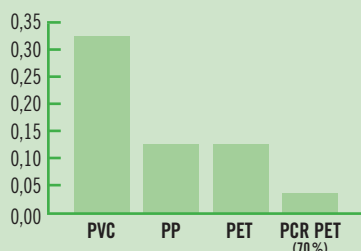

À retenir

- ▶ **Le PVC** : pour des applications durables et compte tenu de la durée d'utilisation nécessaire, le PVC souple est parfois le plus éco-responsable
- ▶ **Le PCR PET** : le polyester avec 70 % de matière recyclée est dans l'ensemble le plus performant
- ▶ **Le PP** : allie des rejets de CO2 et une consommation d'eau limitée pour un coût mesuré, cette matière s'impose donc comme le standard des prochaines années pour les applications de courte durée.

236 **ORAGUARD®** Ultra transparent

- Film polypropylène - sans PVC ni plastifiants
- Anti-UV
- Liner intérieur



ÉPAISSEUR	DURABILITÉ	COLLE	LAIZE (MM)	ADAPTÉ POUR
60 µ	2 ans	Acrylique	1370	3740 3174X - 3172X JT-8510PG SD-145MRT SD-AF100MRT
			rl de 25 m	rl de 50 m

Référence

236G (transparent brillant)

LF 8510 CS PP **mactac®** EURO Satiné

- Film polypropylène - sans PVC
- Anti-UV
- Facteur de protection + 1 an
- Euroclasse B-s1, d0
- Colle spécifique optimisée pour les impressions **UV**

ÉPAISSEUR	DURABILITÉ	COLLE	LAIZE (MM)	ADAPTÉ POUR
60 µ	3 ans	Solvant	1370	3740 3174X - 3172X JT-8510PG SD-145MRT SD-AF100MRT
			rl de 25 m	rl de 50 m

Référence

LF-8510-CS-PP (transparent satiné)

SDL-PP65M **SD MEDIAS** Mat

- Film polypropylène - sans PVC
- Idéal pour les applications de courte et moyenne durée
- Colle spécifique optimisée pour les impressions **UV**

ÉPAISSEUR	DURABILITÉ	COLLE	LAIZE (MM)	ADAPTÉ POUR
60 µ	3 ans	Acrylique	1370	3740 3174X - 3172X JT-8510PG SD-145MRT SD-AF100MRT
			rl de 25 m	rl de 50 m

Référence

SDL-PP65M (transparent mat)

FILM SANS PVC - moyenne durée



ENVISION™ 8048 / 8050



- Film polymère - sans PVC
- Anti-UV
- Liner intérieur

ÉPAISSEUR	DURABILITÉ	COLLE	LAIZE (MM)	ADAPTÉ POUR
80 µ	5 ans	Solvant	1370	ENVISION™ 48 48 Comply™

Référence

8048 (transparent brillant)

8050M (transparent mat)

rl de 50 m



FILMS SANS PVC CONFORMABLES - longue durée



279

ORAGUARD®

3D

- Film polyuréthane - sans PVC ni plastifiants
- Anti-UV
- Liner extérieur

ÉPAISSEUR	DURABILITÉ	COLLE	LAIZE (MM)	ADAPTÉ POUR
50 µ	10 ans	Solvant	1370 - 1520	3971RA

Référence

279 (transparent brillant)

279SG (transparent satiné) **nouveau!**

multiples de 5 m

rl de 25 m

rl de 50 m

ENVISION™ 8548 / 8550



- Film extrudé - sans PVC
- Anti-UV
- Liner intérieur

ÉPAISSEUR	DURABILITÉ	COLLE	LAIZE (MM)	ADAPTÉ POUR
50 µ	9 ans	Solvant	1370 - 1520	LX480 - SV480

Référence

8548 (transparent brillant)

8550M (transparent mat)

multiples de 5 m

rl de 25 m

rl de 50 m

FILMS SANS PVC - laminations ultra brillantes



SL 98 ASLAN[®] 2D EURO Effet verre Anti-rayures

- Film polyester avec un vernis spécial - sans PVC
- Surface ultra brillante et résistante aux rayures
- Liner en PET siliconé pour une meilleure transparence
- Euroclasse C-s1, d0
- Effet verre - le visuel a plus de profondeur
- Mise en valeur des couleurs et des contrastes
- Pose sur surface plane ou légèrement bombée
- Colle spécifique optimisée pour les impressions **UV**

nouveau!

ÉPAISSEUR	DURABILITÉ	COLLE	LAIZE (MM)	ADAPTÉ POUR
125 µ	Extérieure 3 - 5 ans	Acrylique permanente	1250	Muséographie, décoration (crédences)

Référence

multiples de 5 m rl de 25 m

SL-98 (transparent ultra brillant)

221 HG ORAGUARD[®] Ultra brillant

- Film polyester - sans PVC
- Anti-UV
- Pose sur surface plane
- Facteur de protection + 2 ans
- Liner extérieur

ÉPAISSEUR	DURABILITÉ	COLLE	LAIZE (MM)	ADAPTÉ POUR
75 µ	3 ans	Solvant	1050 - 1300	Papiers photos

Référence

rl de 25 m rl de 50 m

221HG (transparent ultra brillant)



FILM SANS PVC - soft touch



SOFT TOUCH ASLAN[®] EURO Toucher velours Mat

- Film polypropylène - sans PVC
- Anti-reflets
- Ne marque pas
- Euroclasse C-s1, d0
- Liner intérieur
- Finition haut de gamme, toucher effet velours
- Ne s'applique pas sur PVC (monomère, polymère, coulé)
- Colle spécifique optimisée pour les impressions **UV**

ÉPAISSEUR	DURABILITÉ	COLLE	LAIZE (MM)	ADAPTÉ POUR
36 µ	Intérieure 1 an	Polyacrylate permanente	1370	Présentoirs, displays

Référence

multiples de 5 m rl de 25 m rl de 50 m

SL109 (transparent mat)

FILMS MONOMÈRES - colle acrylique

200 **ORAGUARD**[®]

- Film PVC monomère
- Anti-UV
- Facteur de protection + 1 an
- Liner extérieur



ÉPAISSEUR	DURABILITÉ	COLLE	LAIZE (MM)	ADAPTÉ POUR
70 µ	2 ans	Acrylique	760 1050 - 1300 1370 - 1550	3162 - 3164 3641 - GF 218 WW 300

Référence

200G (transparent brillant)

200SG (transparent satiné)

200M (transparent mat)

rl de 50 m

SDL-90 **SD**
MEDIAS

- Film PVC monomère
- Anti-UV
- Facteur de protection + 1 an
- Liner extérieur

ÉPAISSEUR	DURABILITÉ	COLLE	LAIZE (MM)	ADAPTÉ POUR
70 µ	2 ans	Acrylique	1050 1370 - 1600	SD-AF 95 GP SD-AF 92 M SD-AF 100C DÉCOBUS AF

Référence

SDL-G90 (transparent brillant)

SDL-M90 (transparent mat)

rl de 50 m

LF 8500 **mactac**

- Film PVC monomère
- Anti-UV
- Facteur de protection + 1 an
- Liner intérieur
- Euroclasse B-s1, d0
- Colle spécifique optimisée pour les impressions **UV**

ÉPAISSEUR	DURABILITÉ	COLLE	LAIZE (MM)	ADAPTÉ POUR
70 µ	2 ans	Acrylique	1050 1370 - 1600	JT 8500 JT 8700

Référence

LF-8500-CG (transparent brillant)

LF-8500-CM (transparent mat)

rl de 50 m

SDL-80 **SD**
MEDIAS

- Film PVC monomère
- Anti-UV
- Utilisation intérieure
- Facteur de protection + 1 an
- Liner intérieur

Disponible jusqu'à
épuisement du stock

ÉPAISSEUR	DURABILITÉ	COLLE	LAIZE (MM)	ADAPTÉ POUR
80 µ	1 an	Acrylique	1050 1370 - 1570	SD-95 SD-92M GF 218

Référence

SDL-G80 (transparent brillant)

SDL-M80 (transparent mat)

rl de 50 m



FILM MONOMÈRE - colle solvant

SDL-100



- Film PVC monomère
- Anti-UV
- Facteur de protection + 2 ans
- Liner intérieur

ÉPAISSEUR	DURABILITÉ	COLLE	LAIZE (MM)	ADAPTÉ POUR
80 µ	3 ans	Solvant	1060 1370 - 1520	SD-100 DÉCOBUS AF

Référence

SDL-G100 (transparent brillant)

SDL-M100 (transparent mat)

rl de 50 m



FILM PVC HYBRIDE - colle acrylique

SDL-65



- Film PVC hybride souple avec plastifiants polymères
- Anti-UV
- Facteur de protection + 2 ans
- Liner intérieur
- **Certifié M1** en association avec les films d'impression **SD-65** et **SD-65 AF**

ÉPAISSEUR	DURABILITÉ	COLLE	LAIZE (MM)	ADAPTÉ POUR
80 µ	4 ans	Acrylique	1370	SD-65 SD-65 AF

Référence

SDL-65G (transparent brillant)

SDL-65M (transparent mat)

rl de 50 m

TWINBOX POLYMÈRE HYBRIDE - film d'impression + film de lamination

SD-65 ou SD-65AF + SDL-65



Le film intermédiaire au tarif imbattable !

- 1 rl de film d'impression + 1 rl de film de lamination
- Laize de 1370 mm en rl de 50 m

X = G brillant ou **M** mat (à préciser lors de la commande)

nouveau!

Référence

Composition

Prix m²

Prix total*

TWIN-SD65-X 1 rl de **SD-65** + 1 rl de **SDL-65** (brillant ou mat)

TWIN-SD65AF-X 1 rl de **SD-65AF** + 1 rl de **SDL-65** (brillant ou mat)



Retrouvez les caractéristiques des films d'impression p. 234-235

* Prix du complexe, non cumulable avec votre accord tarifaire.

FILMS PVC HYBRIDES - colle solvant

210 ORAGUARD®

- Film PVC hybride souple avec plastifiants polymères
- Anti-UV
- Facteur de protection + 2 ans
- Liner extérieur

VENTE MEILLEURE VENTE

ÉPAISSEUR	DURABILITÉ	COLLE	LAIZE (MM)	ADAPTÉ POUR
70 µ	4 ans	Solvant	760	3162
			1050 - 1300	3164 - 3641
			1370 - 1550	3165 - 3651
Référence			rl de 25 m	rl de 50 m
210G (transparent brillant)				
210SG (transparent satiné)				
210M (transparent mat)				
210SO (transparent satiné grainé anti-reflets) - uniquement en laizes de 1050 et 1370 mm				

LF 9300 mactac® EURO

- Film PVC hybride calandré
- Anti-UV
- Liner intérieur
- Euroclasse B-s1, d0
- Colle spécifique optimisée pour les impressions **UV**

ÉPAISSEUR	DURABILITÉ	COLLE	LAIZE (MM)	ADAPTÉ POUR
80 µ	3 ans	Solvant	1050	JT 9300
			1370 - 1600	
Référence				rl de 50 m
LF-9300-CG-UV (transparent brillant)				
LF-9300-CM-UV (transparent mat)				

FILM POLYMÈRE DÉCORATIF - colle solvant

SDL-PEARL SD MEDIAS Effet paillettes

- Film PVC polymère
- Aspect pailleté
- Anti-UV
- Facteur de protection + 1 an
- Idéal pour des stickers originaux, décoration festive
- Inadapté à la pose sur véhicule
- Liner polyester intérieur

nouveau!

ÉPAISSEUR	DURABILITÉ	COLLE	LAIZE (MM)	ADAPTÉ POUR
60 µ	3 ans	Solvant	1520	3164 - GF 218
				3162 - SD-100
Référence				multiples de 5 m rl de 25 m rl de 50 m
SDL-PG (doré)				
SDL-PS (transparent pailleté)				
SDL-PB (bleu métallisé)				

Applications sur un film de découpe en noir mat :

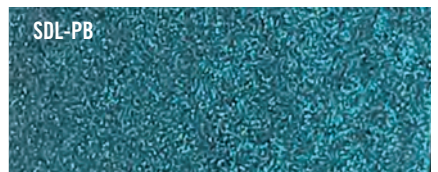

Applications sur films imprimés :

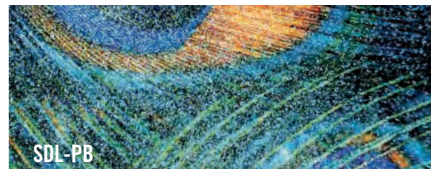

FILMS POLYMÈRES - colle solvant

215

ORAGUARD®



Excellente résistance UV

- Film PVC polymère
- Anti-UV
- Facteur de protection + 3 ans
- Liner extérieur
- **Certifié M1** en association avec le film d'impression **ORAJET 3554M**



ÉPAISSEUR	DURABILITÉ	COLLE	LAIZE (MM)	ADAPTÉ POUR
75 µ	5 ans	Solvant	760 - 1050 1300 - 1370 1550 - 1600	3105 - 3551 3551RA 3551RA+ 3850 - 3554 GF 212 - GF 333
			rl de 25 m	rl de 50 m

Référence

215G (transparent brillant)

215SG (transparent satiné) - n'existe pas en laize de 1600 mm

215M (transparent mat) - n'existe pas en laize de 1600 mm

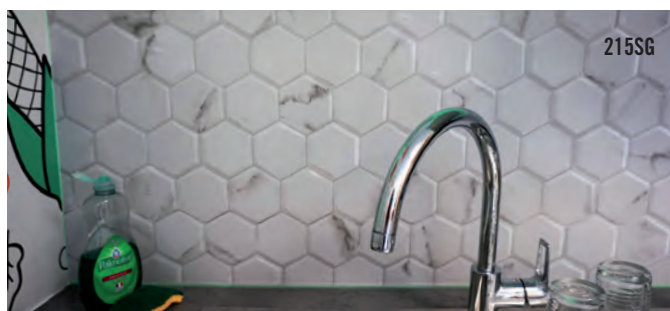

SDL-70



- Film PVC polymère
- Anti-UV
- Liner intérieur
- **Certifié M1** en association avec le film d'impression **SD-75**

ÉPAISSEUR	DURABILITÉ	COLLE	LAIZE (MM)	ADAPTÉ POUR
70 µ	5 ans	Solvant	1050 1370 - 1600	SD-75 SD-75 WB SD-75 AF SD-70HT
			rl de 25 m	rl de 50 m

Référence

SDL-70G (transparent brillant)

SDL-70M (transparent mat)

8038 / 8040



- Film PVC polymère
- Anti-UV
- Liner intérieur

ÉPAISSEUR	DURABILITÉ	COLLE	LAIZE (MM)	ADAPTÉ POUR
75 µ	7 ans	Solvant	1370	IJ40
				rl de 50 m

Référence

8038G (transparent brillant)

8040M (transparent mat)

GF 231



2D

- Film PVC polymère
- Anti-UV
- Idéal pour le covering de véhicules à faible déformation
- Liner intérieur

ÉPAISSEUR	DURABILITÉ	COLLE	LAIZE (MM)	ADAPTÉ POUR
60 µ	5 ans	Solvant	1370	GF 212 GF 333 GF 285 GF 287
				rl de 50 m

Référence

GF231 (transparent brillant)

FILMS POLYMÈRES - spécial kits motos

GF 238 / GF 237



2D

Nouvelle finition mate

- Film PVC polymère
- Grande résistance à l'humidité, aux projections et aux frottements
- Idéal pour la réalisation de kits motos, quads, Jet-Skis, etc.
- Liner intérieur

ÉPAISSEUR	DURABILITÉ	COLLE	LAIZE (MM)	ADAPTÉ POUR
300 µ	5 ans	Solvant ULTRA TACK	1370 - 1520	GF 235
			multiples de 5 m	de 10 à 20 m
				rl de 25 m

Référence

GF238 (transparent brillant)

GF237 (transparent mat) - uniquement en laize de 1370 mm **nouveau!**

GF 235

Film PVC polymère blanc mat imprimable toutes technologies. Excellente résistance à l'humidité et aux solvants.

À associer avec les films de lamination GF 238 et GF 237 pour la création de kits motos afin de protéger les visuels des différents impacts et garantir une meilleure durabilité.

Voir le produit page 250



SL 05



2D

Ultra brillant

- Film PVC polymère
- Résistant aux rayures
- Protège contre les éclats de pierre et les frottements
- Idéal pour la réalisation de kits motos, engins de chantier, etc.
- Application sur surfaces planes et légèrement bombées
- Liner intérieur
- Colle spécifique optimisée pour les impressions **UV**

nouveau!

ÉPAISSEUR	DURABILITÉ	COLLE	LAIZE (MM)	ADAPTÉ POUR
300 µ	Extérieure 2 ans	Acrylique ULTRA TACK	1220	DFP 05
			multiples de 5 m	rl de 25 m

Référence

SL-05 (transparent brillant)



© Aslan

DFP 05

Film PVC polymère blanc brillant imprimable toutes technologies. Excellente résistance à l'humidité, aux solvants et aux hydrocarbures.

Idéal en association avec le film de lamination SL 05 pour les motos et les engins de chantier, il est doté d'un collage puissant et d'une excellente stabilité dimensionnelle. Il s'adapte aux surfaces lisses, texturées et grainées et peut se poser par des températures négatives, dès -10°C.

Voir le produit page 250



LE COMPLEXE
ULTRA RÉSISTANT !

TRAFFIC GRAFFIC®

Solutions graphiques pour sols et comptoirs !

- La lamination GF 213 protège les médias collés au sol et sur les tables
- Classement antidérapant R9
- Adapté au contact alimentaire (FDA)



GF 213 Traffic Graphic®

Film de lamination structuré pour le sol

Film en polypropylène embossé transparent mat anti-reflets de 95 µ conçu pour être utilisé comme protection économique pour les autocollants Traffic Graphic® ainsi que pour les recouvrements de comptoir, les tapis de souris et surfaces au sol. Il s'agit d'une alternative respectueuse de l'environnement (sans PVC). L'adhésif permanent est formulé pour adhérer aux encres d'imprimerie les plus courantes.

 **GENERAL
FORMULATIONS**

www.GeneralFormulations.com



FILMS COULÉS CONFORMABLES - colle solvant

293 ORAGUARD® 3D Idéal fortes déformations

- Film PVC coulé conformable 3D
- Anti-UV
- Facteur de protection + 4 ans
- Liner extérieur



ÉPAISSEUR	DURABILITÉ	COLLE	LAIZE (MM)	ADAPTÉ POUR
30 µ	8 ans	Solvant	760 1370 - 1550	3951 - 3951 RA 3930 - 5600 3954
		multiples de 5 m	rl de 25 m	rl de 50 m

Référence
293G (transparent brillant)
293M (transparent mat)



290 ORAGUARD® 3D

- Film PVC coulé conformable 3D
- Anti-UV
- Facteur de protection + 4 ans

ÉPAISSEUR	DURABILITÉ	COLLE	LAIZE (MM)	ADAPTÉ POUR
50 µ	8 ans	Solvant	760 1370 - 1550	3951 - 3951 RA 5600 - 3954 WW 100
		multiples de 5 m	rl de 25 m	rl de 50 m

Référence
290GF (transparent brillant avec liner extérieur polyester)
290M (transparent mat avec liner extérieur papier)



FILMS COULÉS CONFORMABLES - colle solvant

8428 **3M** **3D**

- Film coulé conforme 3D
- Anti-UV
- Liner polyester intérieur

ÉPAISSEUR	DURABILITÉ	COLLE	LAIZE (MM)	ADAPTÉ POUR
30 µ	8 ans	Solvant	1372 - 1524	IJ280
Référence			rl de 25 m	rl de 50 m

8428 (transparent brillant)

8518 / 8520 **3M** **3D** 

- Film coulé conforme 3D
- Anti-UV
- Liner intérieur

ÉPAISSEUR	DURABILITÉ	COLLE	LAIZE (MM)	ADAPTÉ POUR
50 µ	8 ans	Solvant	1370 - 1520	IJ180
Référence			rl de 25 m	rl de 50 m

8518 (transparent brillant)

8520 (transparent mat)



FILM COULÉ DÉCORATIF - finition texturée

8900 **3M**

- Film PVC coulé texturé
- Anti-UV
- Liner polyester intérieur
- Donne une finition décorative au film teinté ou imprimé

ÉPAISSEUR	DURABILITÉ	COLLE	LAIZE (MM)	ADAPTÉ POUR
64 µ à 90 µ	NC	Solvant	1520	LX480 - SV480 2080
Référence		au ml	de 5 à 21 m	rl de 22,86 m

8900-BR100 (structuré brosse - 64 µ)

8900-CF100 (structuré carbone - 90 µ)

Applications des films de la série 8900 sur le film de découpe **3M** 2080 en noir mat

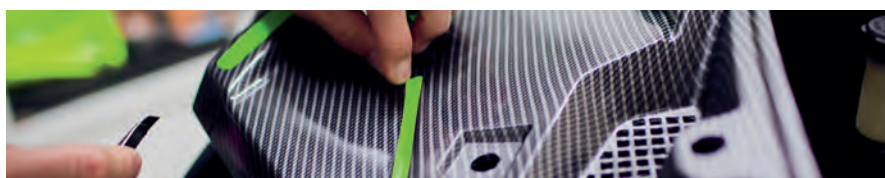
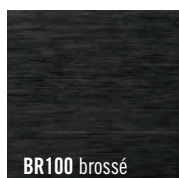

FILM COULÉ SPÉCIAL AVIONS

293 AC **ORAGUARD**® 3D

	ÉPAISSEUR	DURABILITÉ	COLLE	LAIZE (MM)	ADAPTÉ POUR
<ul style="list-style-type: none"> Film PVC coulé perforé Anti-UV Liner extérieur <p>nouveau!</p>	30 µ	2 ans	Solvant	1520	3967AC
Référence	multiples de 5 m			rl de 25 m	rl de 50 m
293AC (transparent brillant)					



FILM COULÉ SPÉCIAL HYDROCARBURES

259G **ORAGUARD**®

	ÉPAISSEUR	DURABILITÉ	COLLE	LAIZE (MM)	ADAPTÉ POUR
<ul style="list-style-type: none"> Film PVC coulé conformable Anti-UV Résistant aux hydrocarbures Facteur de protection + 4 ans Liner extérieur 	55 µ	8 ans	Solvant	1370	3959 uniquement
Référence				multiples de 5 m	rl de 25 m
259G (transparent brillant)					

FILM COULÉ SPÉCIAL BÂCHES - colle acrylique

TRUCK TARP **mactac**®

	ÉPAISSEUR	DURABILITÉ	COLLE	LAIZE (MM)	ADAPTÉ POUR
<ul style="list-style-type: none"> Film coulé Anti-UV Liner intérieur 	30 µ	5 ans	Acrylique permanente	1230	TRUCK TARP
Référence	multiples de 5 m			rl de 25 m	rl de 50 m
TRUCK-LF (transparent mat)					



FILM COULÉ ULTRA TRANSPARENT

252 F **ORAGUARD**[®]

- Film PVC premium coulé ultra transparent
- Anti-UV
- Facteur de protection + 4 ans
- Liner extérieur

Référence

252F (transparent brillant)

ÉPAISSEUR	DURABILITÉ	COLLE	LAIZE (MM)	ADAPTÉ POUR
50 µ	7 ans	Solvant	1370 - 1520	3952F
		multiples de 5 m	rl de 25 m	rl de 50 m

FILMS POUR MICROPERFORÉS

297 GF

ORAGUARD[®]



Ultra transparent

- Film PVC coulé
- Anti-UV
- Liner polyester transparent intérieur
- Facteur de protection + 4 ans



Référence

297GF (transparent brillant)

ÉPAISSEUR	DURABILITÉ	COLLE	LAIZE (MM)	ADAPTÉ POUR
70 µ	8 ans	Solvant	760 1370 - 1550	Films microperforés
		au ml	rl de 25 m	rl de 50 m

PANORAMA PROTECT

CONTINENTAL
GRAFIX



- Film PVC monomère
- Anti-UV
- Liner polyester transparent mat intérieur
- Utilisation possible en film d'impression ultra transparent

nouveau!

Imprimable

ECO-SOLV. UV LATEX

Référence

PROTECT-LAM (ultra transparent brillant)

ÉPAISSEUR	DURABILITÉ	COLLE	LAIZE (MM)	ADAPTÉ POUR
75 µ	2 ans	Solvant permanente	1370 - 1520	Films microperforés monomères
		au ml	rl de 25 m	rl de 50 m

Vernis liquide

Pour la lamination de vos films microperforés, vous pouvez également utiliser une lamination liquide telle que le **WA-FX**, à appliquer à l'aide d'un **rouleau applicateur** (voir p. 107). Il protégera vos visuels sans obstruer la vision du conducteur.



LAMINATION LIQUIDE



WA-FX



- Vernis liquide pour la lamination des encres solvant
- Pour la protection des vinyles, bâches, plaques...
- Séchage : 1h au toucher / 24h durcissement complet
- Application au rouleau

Référence

WA-FXG (transparent brillant)

WA-FXM (transparent mat)



DURABILITÉ	COLLE	RENDEMENT	ADAPTÉ POUR
Jusqu'à 3 ans	Base aqueuse	9 m ² / litre	Vinyles, bâches, plaques
		1 litre	5 litres

FILM SPÉCIFIQUE POUR LES IMPRESSIONS UV - monomère

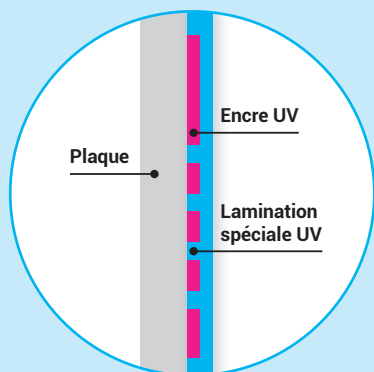

Films optimisés pour laminer les impressions avec encres UV

- Apporte une protection mécanique et anti-UV
- Donne un rendu homogène aux visuels
- Adhère sur tous types d'impression (UV, UV-GEL, latex, éco-solvant) et tous types de supports (vinyles, plaques...)
- Vaste choix de laizes de 1050 jusqu'à 2000 mm
- Choix des finitions : mates ou brillantes



INFOS

SDL-90 DU



- Film PVC monomère
- Anti-UV
- Facteur de protection + 1 an
- Liner intérieur
- Colle spécifique optimisée pour les impressions **UV**

Référence

SDL-90DUG (transparent brillant)

SDL-90DUM (transparent mat)

ÉPAISSEUR	DURABILITÉ	COLLE	LAIZE (MM)	ADAPTÉ POUR
70 µ	2 ans	Acrylique HIGH TACK	1060 1370 - 1600	3164 - 3162 SD-95 - SD-92 SD-AF 95 SD-AF 92M DECOBUS AF GF 218 rl de 50 m



FILM SPÉCIFIQUE POUR LES IMPRESSIONS UV - hybride

210 DU **ORAGUARD**®

- Film PVC hybride souple avec plastifiants polymères
- Anti-UV
- Facteur de protection + 2 ans
- Liner extérieur
- Colle spécifique optimisée pour les impressions **UV**

Référence

210DUG (transparent brillant)

210DUM (transparent mat)

ÉPAISSEUR	DURABILITÉ	COLLE	LAIZE (MM)	ADAPTÉ POUR
75 µ	4 ans	Solvant	1050 1370 - 1550	3164 - 3162 3165 - 3641 3651 - SD-100 WW300 rl de 50 m

FILMS SPÉCIFIQUES POUR LES IMPRESSIONS UV - polymères

215 DU **ORAGUARD**[®] Nouvelle laize de 1600 mm

- Film PVC polymère
- Anti-UV
- Facteur de protection + 3 ans
- Liner extérieur
- Colle spécifique optimisée pour les impressions **UV**



ÉPAISSEUR	DURABILITÉ	COLLE	LAIZE (MM)	ADAPTÉ POUR
75 µ	5 ans	Solvant	1050 1370 - 1600 <small>nouveau!</small>	3105 - 3105HT 3551 - 3554 3591 - 3106SG

Référence

215DUG (transparent brillant)

215DUM (transparent mat)

rl de 50 m

SDL-70 DU **SD** MEDIAS

- Film PVC polymère
- Anti-UV
- Facteur de protection + 3 ans
- Liner intérieur
- Colle spécifique optimisée pour les impressions **UV**

ÉPAISSEUR	DURABILITÉ	COLLE	LAIZE (MM)	ADAPTÉ POUR
70 µ	5 ans	Solvant	1050 1370 - 1600	SD-75 SD-70HT SD-70HTAF

Référence

SDL-70DUG (transparent brillant)

SDL-70DUM (transparent mat)

rl de 50 m



FILM SPÉCIFIQUE POUR LES IMPRESSIONS UV - coulé

290 DU **ORAGUARD**[®] 3D

- Film PVC coulé
- Anti-UV
- Facteur de protection + 4 ans
- Liner extérieur
- Colle spécifique optimisée pour les impressions **UV**

ÉPAISSEUR	DURABILITÉ	COLLE	LAIZE (MM)	ADAPTÉ POUR
50 µ	8 ans	Solvant	1370 - 1550	3951 3954 - 3961

Référence

290DUG (transparent brillant)

rl de 25 m

rl de 50 m

FILMS PVC STRUCTURÉS - pour sol intérieur



La norme **DIN 51130** évalue la glissance d'un support grâce à la méthode du plan incliné (détails page 16). Elle donne lieu à un classement allant de **R9** (adhérence normale) à **R13** (très forte adhérence).

255 AS

ORAGUARD®

Spécial sols sportifs

- Film PVC structuré
- Anti-UV
- Liner intérieur
- Classement antidérapant **R10**
- Adapté pour sols sportifs (norme **DIN V 18032-2**)
- **Assurance RC associée**



Référence

255AS (transparent mat grainé)

ÉPAISSEUR	DURABILITÉ	COLLE	LAIZE (MM)	ADAPTÉ POUR
170 µ	6 mois	Solvant	1300 1400 - 1550	1663 GF 212 3554M
		au ml	rl de 25 m	rl de 50 m

250 AS

ORAGUARD®

Spécial sols sportifs

- Film PVC structuré
- Anti-UV
- Liner intérieur
- Classement antidérapant **R10**
- Adapté pour sols sportifs (norme **DIN V 18032-2**)
- **Assurance RC associée**

Référence

250AS (transparent mat grainé)

ÉPAISSEUR	DURABILITÉ	COLLE	LAIZE (MM)	ADAPTÉ POUR
120 µ	3 mois	Solvant	1050 - 1300 1400 - 1550	1663 GF 212 3554M
		au ml	rl de 25 m	rl de 50 m

SDL-120



- Film PVC structuré
- Anti-UV
- Liner intérieur
- Classement antidérapant **R9**
- **Assurance RC associée**

Référence

SDL-120 (transparent mat structuré)

ÉPAISSEUR	DURABILITÉ	COLLE	LAIZE (MM)	ADAPTÉ POUR
120 µ	6 mois	Solvant	1050 - 1370	1663 GF 212
		multiples de 5 m	rl de 25 m	rl de 50 m



FILM SANS PVC STRUCTURÉ - pour sol intérieur



GF 213

GENERAL FORMULATIONS

- Film polypropylène structuré - sans PVC
- Liner intérieur
- Classement antidérapant **R9**
- Adapté au contact alimentaire

nouveau!

Référence

GF213 (transparent mat embossé)

ÉPAISSEUR	DURABILITÉ	COLLE	LAIZE (MM)	ADAPTÉ POUR
95 µ	6 mois	Acrylique	1370	SD-145MRT 3172X
			rl de 25 m	rl de 50 m

340

prix HT en € | SDAG Adhésifs 2024

FILMS PVC STRUCTURÉS - pour sol intérieur et extérieur

STREETLAM

- Film PVC polymère structuré
- Liner papier couché 135 g/m² extérieur
- Classement antidérapant R12
- Euroclasse Bfl-s1
- Colle spécifique optimisée pour les impressions **UV**
- Assurance RC associée (6 mois)

ÉPAISSEUR	DURABILITÉ	COLLE	LAIZE (MM)	ADAPTÉ POUR
385 µ	Extérieure 6 mois	Acrylique	1370	STREETRAP
			multiples de 5 m	rl de 25 m

Référence

STREETLAM (transparent satiné grainé)

MP 326

- Film PVC structuré
- Liner intérieur
- Classement antidérapant R9
- Euroclasse B-s1, d0
- Colle spécifique optimisée pour les impressions **UV**
- Assurance RC associée



ÉPAISSEUR	DURABILITÉ	COLLE	LAIZE (MM)	ADAPTÉ POUR
125 µ	Extérieure 6 mois	Polyacrylique	1370	DFP 46 DFP 49
			multiples de 5 m	rl de 25 m

Référence

MP326 (transparent mat grainé)

ARMOR LAM 23

Résistant aux passages de Fenwick

- Film PVC polymère ultra épais - sans phtalate
- Adhésion 20,5N/25 mm
- Normes antidérapantes américaines UL410 et ASTM D2047
- Adapté aux passages de chariots élévateurs
- Résistant aux solvants
- Idéal pour les entrepôts logistiques

ÉPAISSEUR	DURABILITÉ	COLLE	LAIZE (MM)	ADAPTÉ POUR
500 µ	Extérieure 1 an	Solvant renforcée	1372	RJD-HOP
			multiples de 5 m	rl de 15 m rl de 30 m

Référence

LAM23 (transparent mat embossé)



FILMS ANTI-GRAFFITIS



373

ORAGUARD®

Ultra transparent

- Film polyester ultra transparent et ultra brillant - sans PVC
- Anti-UV, anti-graffitis
- Pose sur surface plane
- Liner intérieur

Référence

373 (transparent ultra brillant)

ÉPAISSEUR	DURABILITÉ	COLLE	LAIZE (MM)	ADAPTÉ POUR
25 µ	5 ans	Solvant	1370	3551 3550 - 3551RA 3105 - 3951
		multiples de 5 m	rl de 25 m	rl de 50 m

PG 7075

mactac®

Forte épaisseur

- Film PET - sans PVC
- Anti-UV, anti-graffitis
- Liner polyester intérieur
- Pose sur surface plane
- Pose facile grâce à sa forte épaisseur

Référence

PG-7075 (transparent brillant)



ÉPAISSEUR	DURABILITÉ	COLLE	LAIZE (MM)	ADAPTÉ POUR
75 µ	3 ans	Solvant	1524	3551 - 3551 RA SD-75 SD-75 AF
		multiples de 5 m	rl de 25 m	rl de 50 m

8993

3M

- Film polyester - sans PVC
- Anti-UV, anti-graffitis
- Pose sur surface plane
- Liner intérieur

Référence

8993 (transparent brillant)

ÉPAISSEUR	DURABILITÉ	COLLE	LAIZE (MM)	ADAPTÉ POUR
25 µ	5 ans	Solvant	1370	IJ40C
		multiples de 5 m	rl de 25 m	rl de 50 m

8995

3M

Anti-reflets

Mat

- Film polyester - sans PVC
- Anti-UV, anti-graffitis, anti-reflets
- Pose sur surface plane
- Liner intérieur

Référence

8995 (transparent mat)

ÉPAISSEUR	DURABILITÉ	COLLE	LAIZE (MM)	ADAPTÉ POUR
23 µ	5 ans	Solvant	1220	IJ40C
		multiples de 5 m	rl de 25 m	rl de 50 m

SDL-AGF



Ultra transparent

- Film polyester ultra transparent et ultra brillant - sans PVC
- Anti-graffitis
- Liner polyester intérieur

Référence

SDL-AGF (transparent ultra brillant)

ÉPAISSEUR	DURABILITÉ	COLLE	LAIZE (MM)	ADAPTÉ POUR
23 µ	5 ans	Solvant	1050 1370 - 1550	SD-75 SD-75 AF SD-75 WB
			rl de 25 m	rl de 50 m

Films rétro réfléchissants

Pour la lamination de vos films rétro réfléchissants, retrouvez nos laminations spécifiques p. 83 - 84.



INFOS

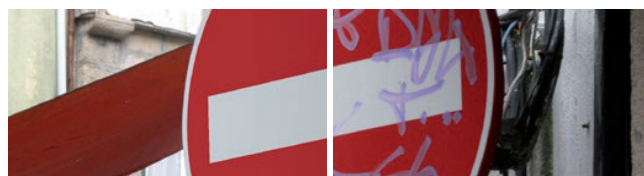

FILM ANTI-GRAFFITIS - spécial impression UV



Retrouvez notre produit pour le **nettoyage de graffitis** page 120.

LUV 7035 / 7036



Grande laize 2000 mm

- Film polyester - sans PVC ni phtalate
- Anti-graffitis
- Liner intérieur
- Colle spécifique optimisée pour les impressions **UV**

ÉPAISSEUR	DURABILITÉ	COLLE	LAIZE (MM)	ADAPTÉ POUR
36 µ	3 ans	Solvant	1050 - 1370 1524 - 2000	3551-3551RA SD-75 SD-75AF

Référence

LUV-7035 (transparent brillant - liner papier) - uniquement en laize de 2000 mm

LUV-7036 (transparent brillant - liner polyester) - uniquement en laizes de 1050, 1370 et 1524 mm



CRB 91



Film polyester effaçable à sec, brillant, durabilité 5 ans - retrouvez ce film page 183

FILM ANTI-GRAFFITIS MAT - spécial impression UV

SL 99



Déperlant

Mat

- Film PVC polymère enduit d'un traitement déperlant
- Anti-UV, anti-graffitis, anti-stickers
- Liner kraft intérieur
- Légèrement conformable 2D, pose sur surface plane ou rugueuse
- Euroclasse B-s1, d0 et norme ferroviaire **EN 45545-2** (R1/R7/R17)
- Nettoyage avec un chiffon microfibre humide (sans solvant)
- Peut être apposé en protection de surfaces ou sur impressions numériques - pose en bord à bord uniquement
- Colle spécifique optimisée pour les impressions **UV**

ÉPAISSEUR	DURABILITÉ	COLLE	LAIZE (MM)	ADAPTÉ POUR
80 µ	3 ans	Acrylique HIGH TACK	1370	3554 M GF 285 GF 287

Référence

SL-99 (transparent mat)

ASLAN SL 99, LA PROTECTION MAGIQUE !

Le film de lamination SL 99 a été développé avec une enduction de **surface déperlante**. Les peintures en aérosol et la saleté perlent sur la surface mate du film adhésif, sans y adhérer.

Il est idéal pour la **protection des lieux publics**, stations-service, écoles, salles d'attente, toilettes publiques, murs intérieurs et extérieurs de centres commerciaux, bus, trains et gares, transports publics, aéroports, parkings, ascenseurs et autres zones souvent vandalisées car non surveillées en permanence.

Il est légèrement conformable 2D et se pose sur des surfaces **planes ou rugueuses** à l'aide d'un décapeur thermique. Il peut être apposé en **protection de surfaces** ou sur **impressions numériques**. Il est également **anti-reflets** grâce à sa surface mate !



VOIR LA VIDÉO



FILMS LONGUE DURABILITÉ - résistance aux UV renforcée



244 G

ORAGUARD®

Ultra transparent



- Film éthylène tétrafluoroéthylène - sans PVC
- Anti-UV, anti-graffitis
- Recommandé pour la protection d'enseignes
- Résistance accrue aux UV et aux fortes chaleurs
- Conformable sur surfaces légèrement bombées
- Liner polyester intérieur



ÉPAISSEUR	DURABILITÉ	COLLE	LAIZE (MM)	ADAPTÉ POUR
70 µ	10 ans	Solvant	1260	Anti-graffitis
		multiples de 5 m	rl de 25 m	rl de 50 m

Référence

244G (transparent brillant)

GF 108

GENERAL FORMULATIONS

DUPONT



- Film Tedlar® - sans PVC
- Anti-UV, anti-graffitis
- Recommandé pour la protection d'enseignes
- Résistance accrue aux UV et aux fortes chaleurs
- Liner intérieur
- Colle spécifique optimisée pour les impressions **UV**

ÉPAISSEUR	DURABILITÉ	COLLE	LAIZE (MM)	ADAPTÉ POUR
25 µ	10 ans	Solvant	1370	GF 333 GF 230 3951 3551
		rl de 12,5 m	rl de 25 m	rl de 50 m

Référence

GF108 (transparent brillant)



PAPIER SILICONÉ ET LINER PERDU

PAPIER SILICONÉ

- Papier siliconé
- Amorce et laminage
- Liner extérieur

ÉPAISSEUR	LAIZE (MM)
135g/m ²	1370 - 1600

Référence

SILICON

rl de 50 m

PET 23



- Film polyester - sans PVC
- Amorce et laminage
- Liner polyester

ÉPAISSEUR	LAIZE (MM)
23 µ	1550

Référence

PET-23 (transparent brillant)

rl de 500 m

SYSTÈMES D'AFFICHAGE

Rails de suspension et pince-affiches	346
Profilés bois ou PVC pour toiles tendues	347
Vitrines - plaques signalétiques	348 - 350
Cadres d'affichage Duraframe®	351 - 352
Pochettes	353
Cadres aluminium	354
Totems intérieurs	355
Structures modulables et rétroéclairées	356 - 359
Stands intérieurs	360 - 365
Porte-documents	365
Comptoirs	366 - 367
Porte-affiches	368
Enrouleurs roll-up	369 - 374
Barrières	375
Bases pour panneaux	376 - 377
Esquivents	378
Chevalets et cadres bois/ardoises	379 - 380
Porte-menus bois ou acrylique	381
Drapeaux	382 - 383
Porte-bannières	384
Concepts pour bâches tendues	385
Platines et caissons d'enseignes	386 - 387
Tôlerie et pré-enseignes	388 - 389

ROLL-UP BOX NOIR

nouveau!

- Système à enrouleur
- Couleur : noir
- Format visible : 2000 x 850 mm (HxL)

Retrouvez ce produit p. 371

RAILS ET FILS DE SUSPENSION

RAILS DE SUSPENSION



Embout supplémentaire :
BP-CAPS

Œillet de fixation supplémentaire :
BP-HOOKS

- Rails de suspension clippants en aluminium anodisé
- Kit : 1 paire de profilés haut/bas, 4 embouts noirs (**BP-CAPS**), 2 œillets de fixation gris (**BP-HOOKS**)

Médias recommandés pour le visuel:

▶ *Supports classés M1 (bâches, toiles, intissés... p. 298 à 302)*



Référence	Dimensions	Prix à l'unité	Par 10
BP-050	kit de 500 mm		
BP-060	kit de 600 mm		
BP-070	kit de 700 mm		
BP-080	kit de 800 mm		
BP-085	kit de 850 mm		
BP-100	kit de 1000 mm		
BP-120	kit de 1200 mm		
BP-180	kit de 1800 mm		
BP-300	kit de 3000 mm		

KIT DE FIXATION

- Lot de 2 câbles / crochets
- 2 mètres de long



Référence	Prix
HSKR	

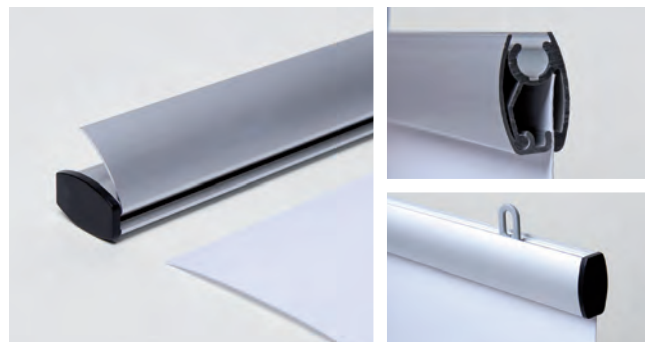

PINCE-AFFICHES

PORTE-AFFICHE OVALE

- Profil PVC blanc
- Idéal pour l’affichage de visuels épais (max. 100 µ)
- Visuel à agraffer ou rainer
- Largeur 10 mm - hauteur 16 mm



Référence	Longueur	Prix
851-060	600 mm	
851-080	800 mm	
851-120	1200 mm	
851-000	anneau transparent	

PINCE-AFFICHE

- Profil PVC transparent
- Visuel à agraffer ou rainer
- Largeur 6 mm - hauteur 13 mm

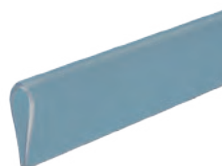

Référence	Longueur	Prix
852-060	600 mm	
852-080	800 mm	
852-120	1200 mm	
852-000	crochet transparent	

PROCLIP 18

- Profil PVC blanc à charnière
- Largeur 18 mm
- Pour la suspension d’affiches jusqu’à 0,5 mm d’épaisseur

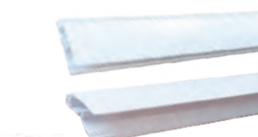

Référence	Longueur	Prix
PROCLIP-18	3000 mm	
ŒILLET-ACCROCHAGE	(25 pièces)	

PROCLIP 28

- Profil PVC blanc à charnière
- Largeur 28 mm
- Pour la suspension d’affiches jusqu’à 1 mm d’épaisseur

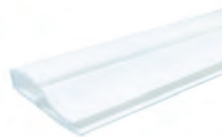

Référence	Longueur	Prix
PROCLIP-28	3000 mm	
ŒILLET-ACCROCHAGE	(25 pièces)	

PROFILÉS BOIS - toiles tendues

PROFILÉS BOIS

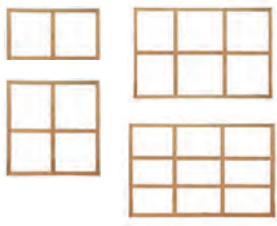

Profils

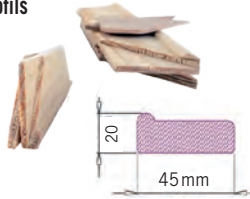

Renforts

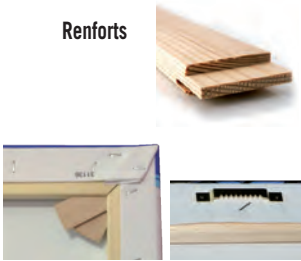

Au dos la fixation de la toile se fait par agrafage. Les cales servent à la mise en tension.

- Profilés en bois brut pour réaliser des cadres de divers formats
- Pour une application intérieure dans les salons, foires, halls d'exposition, bureaux, habitats...
- Epaisseur du profilé: 20 mm - largeur: 45 mm
- Montage avec un maillet
- Livré avec chaque châssis (4 barres): 1 attache + 8 cales pour tension

Médias recommandés pour le visuel:

► *Tous canvas, JET TEX, JET-UP (p. 302 et p. 305)*



VOIR LA VIDÉO

Le + qui fait la différence: pas de vis ni de colle pour un montage facile.

1 barre de renfort montable à partir d'une longueur de 800 mm.

2 barres de renfort montables à partir d'une longueur de 1800 mm.

Référence	Renfort	Longueur du profilé	Prix
KS-0020	QS-0020	200 mm	
KS-0030	QS-0030	300 mm	
KS-0040	QS-0040	400 mm	
KS-0050	QS-0050	500 mm	
KS-0060	QS-0060	600 mm	
KS-0080	QS-0080	800 mm	
KS-0090	QS-0090	900 mm	
KS-0100	QS-0100	1000 mm	
KS-0120	QS-0120	1200 mm	
KS-0150	QS-0150	1500 mm	
KS-0160	QS-0160	1600 mm	
KS-0180	QS-0180	1800 mm	
KS-0200	QS-0200	2000 mm	

PROFILÉS PVC - toiles tendues

PROFILÉS PVC



- Profilés pour tension de toile JET TEX
- Pour la réalisation de cadres, l'habillage mural, la reproduction de tableaux

Média recommandé pour le visuel:

► *Support JET TEX (p. 302)*



Référence	Désignation	Prix
PROFIL-TEX200	profilé de 2000 mm	
Options		
SPATULE	1 spatule	
COLLE-PROFILE	le pot de 650 ml	
PINCE-PROFIL	1 pince	
LAME-PINCEPROFIL	1 lame	

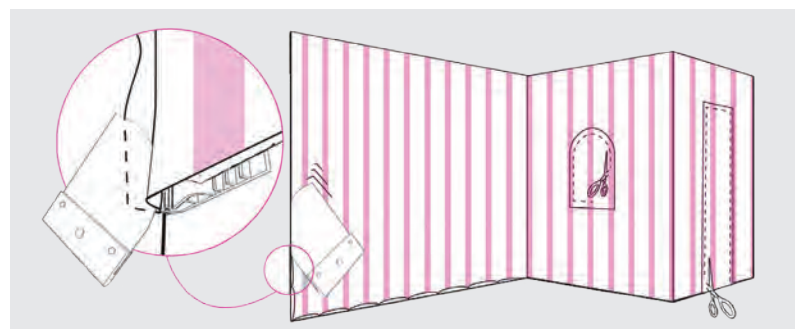

VITRINES - fond tôle



Les vitrines pouvant laisser passer l’humidité, pensez à **plastifier vos documents** avant affichage, pour une meilleure durabilité de vos visuels.

1 PORTE BATTANTE

nouveau!



- Vitrine d’extérieur - épaisseur 45 mm - cadre et porte en aluminium anodisé - vitrage plexiglas
- Porte battante avec fermeture à clef (2 clefs fournies)
- Fond tôle en acier laqué blanc permettant l’affichage magnétique
- Serrures batteuses en laiton chromé, insérées dans le profil de porte

Référence	Nombre de A4	Dimensions totales (HxL)	Prix
VM-4	4	690x510 mm	
VM-6	6	990x510 mm	
VM-9	9	990x720 mm	↳ Délai de livraison : 48/72h
VM-12	12	990x930 mm	↳ Délai de livraison : 48/72h

2 PORTES BATTANTES

nouveau!



↳ Sur commande - délai de livraison : 3 à 4 semaines

- Vitrine d’extérieur - épaisseur 45 mm - cadre et porte en aluminium anodisé - vitrage plexiglas
- Portes battantes avec fermeture à clef (2 clefs fournies)
- Fond tôle en acier laqué blanc permettant l’affichage magnétique
- Serrures batteuses en laiton chromé, insérées dans le profil de porte

Référence	Nombre de A4	Dimensions totales (HxL)	Prix
VM2-18	18	990x1440 mm	
VM2-24	24	990x1860 mm	

1 PORTE LEVANTE

nouveau!



↳ Sur commande - délai de livraison : 3 à 4 semaines

- Vitrine d’extérieur - épaisseur 45 mm - cadre et porte en aluminium anodisé - vitrage plexiglas
- Porte levante avec fermeture à clef (2 clefs fournies)
- Ouverture par vérins à gaz
- Fond tôle en acier laqué blanc permettant l’affichage magnétique
- Serrures batteuses en laiton chromé, insérées dans le profil de porte

Référence	Nombre de A4	Dimensions totales (HxL)	Prix
VML-18	18	990x1350 mm	
VML-21	21	990x1560 mm	

2 PORTES BATTANTES SUR PIEDS

nouveau!



↳ Sur commande - délai de livraison : 3 à 4 semaines

- Vitrine d’extérieur - épaisseur 45 mm - cadre et porte en aluminium anodisé - vitrage plexiglas
- Portes battantes avec fermeture à clef (2 clefs fournies)
- Fond tôle en acier laqué blanc permettant l’affichage magnétique
- Serrures batteuses en laiton chromé, insérées dans le profil de porte
- 2 mâts Ø 60 mm H 2500 mm



Référence	Nombre de A4	Dimensions totales (HxL)	Prix
VP2-12	12	990x1020 mm	
VP2-18	18	990x1440 mm	
VP2-24	24	990x1860 mm	
VP2-PEXT		platine extérieure	
VP2-PINT		platine intérieure	

Platines non incluses

VITRINES LED - fond tolé



Les vitrines pouvant laisser passer l'humidité, pensez à **plastifier vos documents** avant affichage, pour une meilleure durabilité de vos visuels.

1 PORTE BATTANTE

nouveau!



- Vitrine d'extérieur - épaisseur 45 mm - cadre et porte en aluminium anodisé - vitrage plexiglas
- Éclairage LED avec bandeau personnalisable ⁽¹⁾ (hauteur 9 cm) - IP67 résistant à l'humidité
- Sortie extérieure du câblage sans prise
- Porte battante avec fermeture à clef (2 clefs fournies)
- Fond tôle en acier laqué blanc permettant l'affichage magnétique
- Serrures batteuses en laiton chromé, insérées dans le profil de porte



Référence	Nombre de A4	Dimensions totales (HxL)	Prix
VM-4LED	4	770x540 mm	
VM-6LED	6	1070x540 mm	
VM-9LED	9	1070x750 mm	
VM-12LED	12	1070x960 mm	

2 PORTES BATTANTES

nouveau!

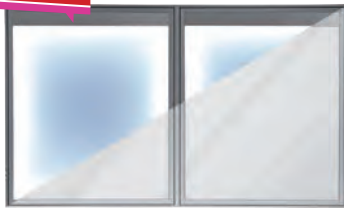

- Vitrine d'extérieur - épaisseur 45 mm - cadre et porte en aluminium anodisé - vitrage plexiglas
- Éclairage LED avec bandeau personnalisable ⁽¹⁾ (hauteur 9 cm) - IP67 résistant à l'humidité
- Sortie extérieure du câblage sans prise
- Portes battantes avec fermeture à clef (2 clefs fournies)
- Fond tôle en acier laqué blanc permettant l'affichage magnétique
- Serrures batteuses en laiton chromé, insérées dans le profil de porte



Référence	Nombre de A4	Dimensions totales (HxL)	Prix
VM2-18LED	18	1070x1500 mm	
VM2-24LED	24	1070x1920 mm	

1 PORTE LEVANTE

nouveau!



- Vitrine d'extérieur - épaisseur 45 mm - cadre et porte en aluminium anodisé - vitrage plexiglas
- Éclairage LED avec bandeau personnalisable ⁽¹⁾ (hauteur 9 cm) - IP67 résistant à l'humidité
- Sortie extérieure du câblage sans prise
- Porte levante avec fermeture à clef (2 clefs fournies)
- Ouverture par vérins à gaz
- Fond tôle en acier laqué blanc permettant l'affichage magnétique
- Serrures batteuses en laiton chromé, insérées dans le profil de porte



Référence	Nombre de A4	Dimensions totales (HxL)	Prix
VML-18LED	18	1070x1380 mm	
VML-21LED	21	1070x1590 mm	

2 PORTES BATTANTES SUR PIEDS

nouveau!



Platines non incluses

- Vitrine d'extérieur - épaisseur 45 mm - cadre et porte en aluminium anodisé - vitrage plexiglas
- Éclairage LED avec bandeau personnalisable ⁽¹⁾ (hauteur 9 cm) - IP67 résistant à l'humidité
- Sortie extérieure du câblage sans prise
- Portes battantes avec fermeture à clef (2 clefs fournies)
- Fond tôle en acier laqué blanc permettant l'affichage magnétique
- Serrures batteuses en laiton chromé, insérées dans le profil de porte
- 2 mâts Ø 60 mm H 2500 mm



Référence	Nombre de A4	Dimensions totales (HxL)	Prix
VP2-12LED	12	1070x1080 mm	
VP2-18LED	18	1070x1500 mm	
VP2-24LED	24	1070x1920 mm	
VP2-PEXT		platine extérieure (voir visuel p. 348)	
VP2-PINT		platine intérieure (voir visuel p. 348)	

VITRINE - intérieure



Les vitrines pouvant laisser passer l'humidité, pensez à **plastifier vos documents** avant affichage, pour une meilleure durabilité de vos visuels.

VITRINE EXTRA PLATE



- Vitrine d'intérieur - épaisseur 20 mm - cadre en aluminium anodisé - vitrage plexiglas avec entourage aluminium à partir du format 6 feuilles A4 - **VEP-4** sans encadrement
- Porte battante avec fermeture à clef
- Fond tôle blanc permettant l'affichage magnétique
- Fixation murale aux 4 coins de la tôle

Référence	Nb de A4	Dimensions totales (HxL)	Prix
VEP-4	4	635x461 mm	
VEP-6	6	635x671 mm	
VEP-9	9	932x671 mm	
VEP-12	12	932x881 mm	

PLAQUES SIGNALÉTIQUES

ATLAS

Galbée

nouveau!

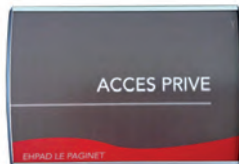

- Plaque de signalisation galbée en aluminium anodisé pour signalétique intérieure
- Protection du visuel par une feuille de plexiglas anti-reflets
- Plusieurs tailles disponibles

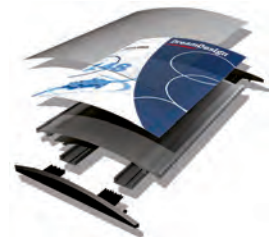
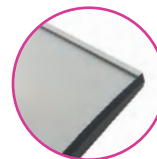
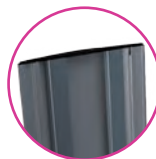

Référence	Format affiche	Dimensions totales (HxL)	Prix
ATLAS-90X120	87x 120 mm	90x 120 mm	
ATLAS-150X210	147x210 mm	150x210 mm	
ATLAS-210X297	207x297 mm	210x297 mm	
ATLAS-297X210	294x210 mm	297x210 mm	

ÉLÉGANCE

Plate

nouveau!

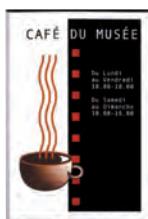

- Plaque de signalisation intérieure plate en aluminium anodisé pour signalétique intérieure
- Protection du visuel par une feuille de plexiglas anti-reflets
- Coins arrondis
- Fixation par glissière
- Plusieurs tailles disponibles

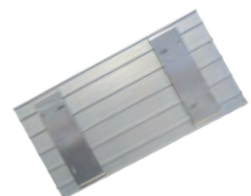

Référence	Format affiche	Dimensions totales (HxL)	Prix
ELEGANCE-80X120	79x 120 mm	80x 120 mm	
ELEGANCE-160X210	159x210 mm	160x210 mm	
ELEGANCE-160X297	159x297 mm	160x297 mm	
ELEGANCE-210X150	209x150 mm	210x150 mm (A5 portrait)	
ELEGANCE-210X297	209x297 mm	210x297 mm (A4 paysage)	
ELEGANCE-210X420	209x420 mm	210x420 mm	
ELEGANCE-297X210	296x210 mm	297x210 mm (A4 portrait)	
ELEGANCE-297X420	296x420 mm	297x420 mm (A3 paysage)	

CADRES D’AFFICHAGE DURAFRAME - adhésifs

CADRE D’AFFICHAGE DURAFRAME®



Utile partout

- Cadre d’affichage mural intérieur avec dos adhésif repositionnable
- Encadrement magnétique - changement de visual simple et rapide
- Documents lisibles en recto/verso lorsque le cadre est positionné sur une surface transparente

X = 1 noir, 2 blanc ou 23 argent

Référence	Format visible	Format total	Coloris disponibles	Conditionnement	Prix
4870-2-X	A6	176 x 132 mm	noir - argent	x 2 pièces	
4881-10-X	A5	236 x 174 mm	noir - argent	x 10 pièces	
4882-10-X	A4	323 x 236 mm	noir - blanc - argent	x 10 pièces	
4883-6-X	A3	446 x 323 mm	noir - argent	x 6 pièces	

CADRE D’AFFICHAGE DURAFRAME® POSTER SUN



Vitrines anti-UV

- Cadre d’affichage repositionnable traité anti-UV - pose intérieure
- Encadrement magnétique - changement de visual simple et rapide, en portrait ou paysage
- Documents lisibles en recto/verso lorsque le cadre est positionné sur une surface transparente
- Résistant à la chaleur jusqu’à 70°C

X = 1 noir ou 23 argent

Référence	Format visible	Format total	Coloris disponibles	Conditionnement	Prix
5053-X	A2	465 x 639 mm	noir - argent	x 1 pièce	
5054-X	500 x 700 mm	545 x 745 mm	noir - argent	x 1 pièce	
5055-X	A1	639 x 886 mm	noir - argent	x 1 pièce	
5056-X	700 x 1 000 mm	745 x 1 045 mm	noir - argent	x 1 pièce	

CADRE D’AFFICHAGE DURAFRAME® WALLPAPER



Tout support

- Cadre d’affichage mural avec languettes adhésives
- Pose sur surfaces délicates et non lisses (papier peint, bois, plastique...)
- Encadrement magnétique - changement de visual simple et rapide
- 4 languettes adhésives supplémentaires incluses



Référence	Format visible	Format total	Coloris disponible	Conditionnement	Prix
4843-1	A4	323 x 236 mm	noir	x 1 pièce	

CADRE D’AFFICHAGE DURAFRAME® NOTE



Stylo non inclus

- Cadre d’affichage mural avec dos adhésif repositionnable et porte-stylo
- Encadrement magnétique - changement de visual simple et rapide
- Possibilité d’écrire directement sur le document A4 inséré
- Insertion de plannings, documents à signer, notes...
- Peut contenir jusqu’à 5 feuilles

X = 1 noir ou 23 argent



Référence	Format visible	Format total	Coloris disponibles	Conditionnement	Prix
4993-X	A4	323 x 236 mm	noir - argent	x 1 pièce	

CADRE D’AFFICHAGE DURAFRAME® SECURITY



Signalétique

- Cadre d’affichage bicolore avec dos adhésif repositionnable (se décolle et se recolle à volonté)
- Encadrement magnétique - changement de visual simple et rapide
- Documents lisibles en recto/verso lorsque le cadre est positionné sur une surface transparente
- Idéal pour communiquer tous types d’informations relatives à la sécurité

Référence	Format visible	Format total	Coloris disponibles	Conditionnement	Prix
4944-2-130	A4	323 x 236 mm	noir / jaune	x 2 pièces	
4944-2-131	A4	323 x 236 mm	vert / blanc	x 2 pièces	
4944-2-132	A4	323 x 236 mm	rouge / blanc	x 2 pièces	

CADRES D’AFFICHAGE DURAFRAME

CADRE D’AFFICHAGE ÉLECTROSTATIQUE DURAFRAME® SUN



- Cadre d’affichage repositionnable traité anti-UV - pose intérieure
- Encadrement magnétique - changement de visuel simple et rapide
- Documents lisibles en recto/verso lorsque le cadre est positionné sur une surface transparente
- Liner en face avant - humidifier à la pose
- Résistant à la chaleur jusqu’à 70°C



X = 1 noir ou 23 argent

Vitrines anti-UV

Référence	Format visible	Format total	Coloris disponibles	Conditionnement	Prix
4841-2-X	A4	323x236 mm	noir - argent	x 2 pièces	
4842-2-X	A3	446x323 mm	noir - argent	x 2 pièces	

CADRE D’AFFICHAGE MAGNÉTIQUE DURAFRAME®

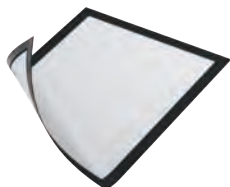

- Cadre d’affichage magnétique pour documents A4
- S’aimante sur toute surface métallique
- Encadrement magnétique - changement de visuel simple et rapide



X = 1 noir ou 23 argent

Référence	Format visible	Format total	Coloris disponibles	Conditionnement	Prix
4869-5-X	A4	323x236 mm	noir - argent	x 5 pièces	

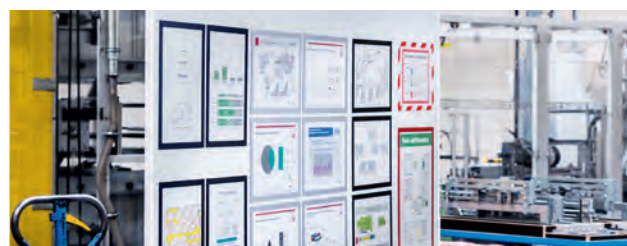

CLIPS MAGNÉTIQUES - adhésifs

BARRES PINCE-AFFICHE



- Pince-affiche
- Clip magnétique adhésif repositionnable
- Changement de visuel simple et rapide
- 4708: rouleau de 5 m à découper



X = 1 noir, 7 bleu ou 23 argent

4707

4708

Référence	Désignation	Format (LxH)	Coloris disponibles	Conditionnement	Prix
4705-X	mini	60x17 mm	noir - bleu - argent	x 5 clips	
4706-X	A4	210x17 mm	noir - bleu - argent	x 5 clips	
4707-X	A3	297x17 mm	noir - bleu - argent	x 5 clips	
4708-X	rouleau	5000x17 mm	noir - bleu - argent	1 rouleau	

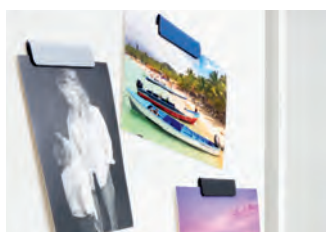

POCHETTES

POCHETTES ÉLECTROSTATIQUES



x 5 pièces

- Pochette électrostatique traitée anti-UV - pose intérieure
- Fente au dos - changement de visuel simple et rapide
- Repositionnable (2 ans)
- Idéal pour les affichages sur vitrines et les surfaces courbées comme les vitres de voitures
- Résistant à la chaleur jusqu'à 70°C



Référence	Format visible	Format total	Coloris disponible	Conditionnement	Prix
501457	A4	323x236 mm	gris	x 5 pièces	

POCHETTES ÉTANCHES

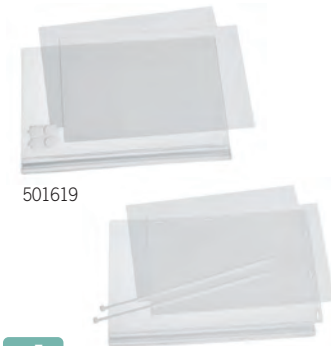

501619

x 5 pièces

502719

- Pochette transparente étanche en plastique
- Fixation avec serre câble (502719 et 502819) ou adhésive (501619 et 501719)
- Idéale pour l'affichage d'informations en extérieur et dans les zones intérieures humides
- Très bonne protection des visuels grâce à une fermeture étanche à pression
- Dos transparent, lecture recto/verso possible



Référence	Format visible	Format total	Désignation	Conditionnement	Prix
502719	A4	340 x 262 mm	fixation avec 2 serres câbles	x 5 pièces	
502819	A3	460 x 350 mm	fixation avec 2 serres câbles	x 5 pièces	
501619	A4	325 x 247 mm	4 fixations adhésives	x 5 pièces	
501719	A3	445 x 335 mm	4 fixations adhésives	x 5 pièces	

POCHETTES ADHÉSIVES

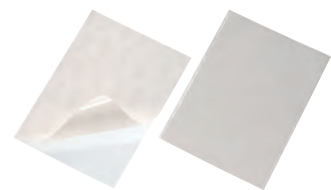

x 3 pièces

- Pochettes adhésives en plastique transparent
- Dos adhésif puissant pour la pose sur de multiples supports (mur, porte, armoire, classeur...)
- Idéal pour les avis de marché ou l'affichage sur chantier
- Documents lisibles en recto/verso lorsque le cadre est positionné sur une surface transparente



Référence	Format visible	Format total	Coloris disponible	Conditionnement	Prix
8095-19	A4 - portrait	297x210 mm	transparent	x 3 pièces	

POCHETTES MAGNÉTIQUES

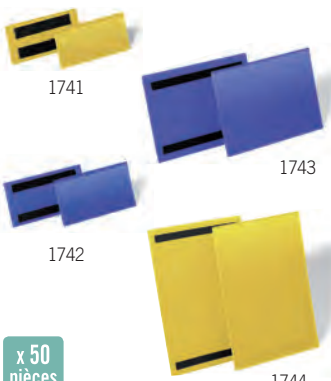

1741

1743

1742

1744

x 50 pièces

- Pochette logistique magnétique
- Face avant transparente
- 2 bandes magnétiques au dos

X = 4 jaune ou 7 bleu



Référence	Format visible	Format total	Coloris disponibles	Conditionnement	Prix
1741-X	100x38 mm	113x53 mm	jaune - bleu	x 50 pièces	
1742-X	150x67 mm	163x82 mm	jaune - bleu	x 50 pièces	
1743-X	A5 - paysage	223x163 mm	jaune - bleu	x 50 pièces	
1744-X	A4 - portrait	312x223 mm	jaune - bleu	x 50 pièces	

CADRES ALUMINIUM INTÉRIEURS

CADRO'CLAP SD



- Cadre en aluminium anodisé à ouverture des 4 bords
- Insertion aisée d'affiches
- Protection du visuel par une feuille polycarbonate transparente mate
- Cadre pré-percé (vis et chevilles fournis)
- Coloris noir disponible (Réf.-B)



Nouveaux cadres noirs

Réf. ANGLE DROIT	Profil (mm)	Format affiche (mm)	Format visible (mm)	Format total (mm)	Prix
SD-KA4	25	210x297	190x272	241x328	
SD-KA3	25	297x420	277x400	328x451	
SD-KA2	25	420x594	400x574	451x625	
SD-KA1	25	594x841	574x821	625x872	

VERSION NOIRE

SD-KA4-B nouveau!	25	210x297	190x272	241x328	
SD-KA3-B nouveau!	25	297x420	277x400	328x451	
SD-KA2-B nouveau!	25	420x594	400x574	451x625	
SD-KA1-B nouveau!	25	594x841	574x821	625x872	

CADRO'CLAP

- Cadre en aluminium anodisé à ouverture des 4 bords
- Insertion aisée d'affiches
- Protection du visuel par une feuille polycarbonate transparente (1 face mate / 1 face brillante)



Réf. ANGLE DROIT	Réf. ANGLE ROND	Profil (mm)	Format affiche (mm)	Format visible (mm)	Format total (mm)	Prix
KRA4-G25	KRA4-R25	25	210x297	190x272	241x328	
KRA3-G25	KRA3-R25	25	297x420	277x400	328x451	
KRA2-G25	KRA2-R25	25	420x594	400x574	451x625	
KRA1-G25	KRA1-R25	25	594x841	574x821	625x872	
KRA0-G32	KRA0-R32	32	841x1189	823x1171	886x1234	
KRA70-G32	KRA70-R32	32	500x700	482x682	545x745	
KRA100-G32	KRA100-R32	32	700x1000	682x982	745x1045	
314-0001			feuille anti-reflets A0 (841 x 1189 mm)			
314-0002			feuille anti-reflets A1 (594 x 841 mm)			
314-0008			feuille anti-reflets 700 x 1000 mm			

CADRO'CLAP LUMINEUX

! A4 : Disponible jusqu'à épuisement du stock

- Cadre en aluminium anodisé à ouverture des 4 bords
- Système lumineux avec LED sur profilé haut et bas + grille de diffusion de lumière
- Insertion aisée d'affiches
- Protection du visuel par une feuille polycarbonate transparente (1 face mate / 1 face brillante)



Réf. ANGLE DROIT	Profil (mm)	Format affiche (mm)	Format visible (mm)	Format total (mm)	Prix
! PLED-A4 (2,5 W)	25	210x297	195x282	244x331	
PLED-A3 (3,8 W)	25	297x420	282x405	331x454	
PLED-A2 (5 W)	25	420x594	405x579	454x628	
PLED-A1 (11,3 W)	25	594x841	579x826	628x875	



TOTEMS INTÉRIEURS

DUAL STAND

Livré sans visuel

- Structure aluminium légère - double-face
- Contours ferreux et profilé pour jonc silicone (**LU-SIL** page 356)
- Habillage par support magnétique ou par toile tendue
- 2 rallonges fournies
- Option impression double-face sur tissu 100% polyester - 240 g/m² - finition jonc silicone
- Dimensions du pied :
 - **DUAL-38** : 390 x 260 mm
 - **DUAL-58** : 590 x 260 mm

Médias recommandés pour le visuel:

- ▶ *Support pop-up SD-450 ou 3516 (p. 287) et ruban magnétique adhésivé 418-12/30 (p. 165)*
- ▶ *Textiles polyester (p. 304)*

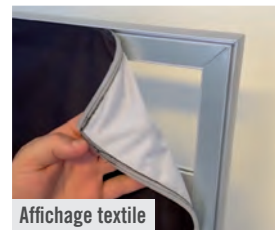

Magnétique ou textile

Référence	Format (LxH)	Dimension au sol	Poids	Prix
DUAL-38	380 x 1400 mm + 200 mm de rallonge	390 x 260 mm	6,5 kg	
DUAL-58	580 x 1600 mm + 200 mm de rallonge	590 x 260 mm	8 kg	

Option impression

Référence	Impression en sublimation	🕒 Délai : 8/10 jours	Prix
PRINT-DUAL38	380 x 1400 mm x 2 (double-face)		
PRINT-DUAL38R	380 x 1600 mm x 2 (double-face)		
PRINT-DUAL58	580 x 1600 mm x 2 (double-face)		
PRINT-DUAL58R	580 x 1800 mm x 2 (double-face)		

TOTEM ÉLÉGANCE

➡ Sur commande - délai de livraison : 8 à 10 jours

nouveau!



- Structure aluminium - double-face
- Épaisseur du totem : 55,6 mm
- Faces décorables en aluminium
- Personnalisable en adhésifs ou par insertion papier
- 2 plaques transparentes de protection :
 - 1 face brillante et 1 face mate
- Socle en acier

Médias recommandés pour le visuel:

- ▶ *PP-260, 3515 (p. 286)*

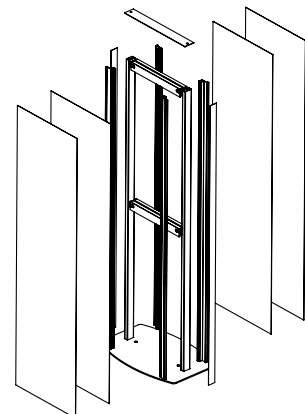

Référence	Format (LxH)	Dimension au sol	Prix
TEPL-420/1500	420 x 1500 mm	350 x 526 mm	
TEPL-420/1700	420 x 1700 mm	350 x 526 mm	
TEPL-420/2000	420 x 2000 mm	350 x 526 mm	
TEPL-594/1800	594 x 1800 mm	360 x 700 mm	
TEPL-594/2000	594 x 2000 mm	360 x 700 mm	



STRUCTURES RÉTROÉCLAIRÉES - modulables

LUCID : QUELS AVANTAGES ?

Utilisées en boutique ou sur un stand, leur structure fine fait de votre visuel l'unique vedette !

Particulièrement bien pensé, le transformateur est intégré directement dans la structure. Dans le moindre détail, la gamme LUCID a été conçue pour **véhiculer la meilleure image possible** de votre entreprise et de vos produits.

Les modules LED garantissent un **éclairage homogène** des impressions textiles pour un rendu efficace et éclatant.

-  **utilisation intérieure**
-  **affichage élégant recto/verso**
-  **installation rapide & facile**



ACCESSOIRES POUR STRUCTURES LUCID COMPOSÉES



Nouvelle finition noire



* Accessoires disponibles en noir et blanc : **X = BL** blanc ou **NO** noir

Référence	Désignation	Prix	Référence	Désignation	Prix
LU-SU	connecteur en U		LU-HSC-X	connecteur pour suspension	
LU-SG-X	connecteur droit		LU-LRC-X	connecteur pour porte-brochure	
LU-C45-X	connecteur 45°		LU-BH	porte-brochure	
LU-C90-X	connecteur 90°		LU-SF-X	ped lateral	
LU-T-X	connecteur en T		LU-SIL	jonc silicone 3x10 mm - rl 100 m	



STRUCTURES RÉTROÉCLAIRÉES - modulables

LUCID CLASSIC



Nouveaux formats

Livré avec sac de transport
Sans visuel

- Structure droite en ABS noir ou blanc - double-face
- Avec ou sans rétroéclairage LED
- Habillage par toile tendue backlight ou opaque
- Fixation du visuel : jonc à coudre - prévoir un bord perdu d'environ 1 cm tout autour du visuel
- Transformateur intégré dans le profil pour les versions avec LED ⁽¹⁾
- Position des pieds modulable : horizontal ou vertical
- Sac de transport compartimenté et renforcé ⁽²⁾
- Caisse rigide à roulettes en option (LU-CT p. 359)
- Montage facile sans outils ⁽³⁾
- Associez plusieurs structures à l'aide des accessoires p. 356



VOIR LA VIDÉO

Médias recommandés pour le visuel:

▶ Textiles polyester, L110 (p. 304)

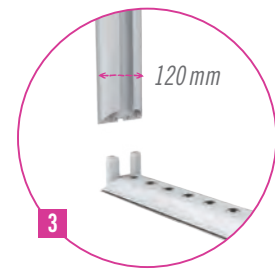

Format visible (HxL)	Référence coloris blanc	Référence coloris noir	Poids	Prix
2000 x 1000 mm	LU-200-B	LU-200-N	10 kg	
2000 x 2000 mm	LU-400-B	LU-400-N	15 kg	
2000 x 3000 mm	LU-600-B	LU-600-N	20 kg	

Version LED

Format visible (HxL)	Référence coloris blanc	Référence coloris noir	Poids	Prix
2000 x 1000 mm	LUL-L200-B	LU-L200-N	11 kg	
2000 x 2000 mm	LU-L400-B	LU-L400-N	17 kg	
2000 x 3000 mm	LU-L600-B	LU-L600-N	22 kg	
2500 x 1000 mm	nouveau! LU-L250-B	LU-L250-N	12 kg	
2500 x 2000 mm	nouveau! LU-L500-B	LU-L500-N	20 kg	
2500 x 3000 mm	nouveau! LU-L750-B	LU-L750-N	25 kg	



Version LED

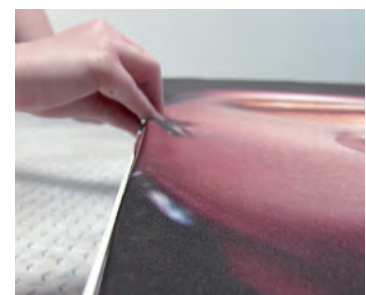
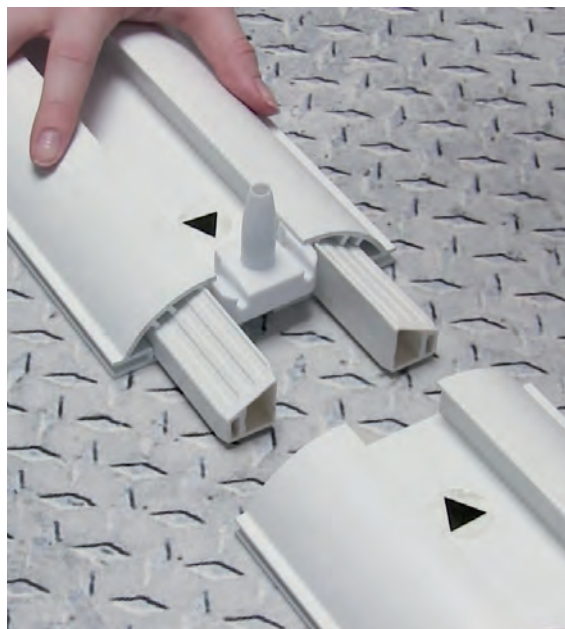

STRUCTURES RÉTROÉCLAIRÉES

LUCID WALL

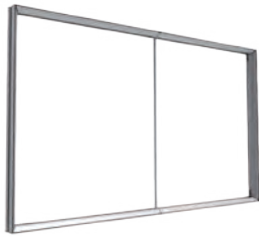

Aluminium

Livré avec sac de transport
Sans visuel

- Cadre mural en aluminium
- Rétroéclairage LED
- Habillage par toile tendue backlight
- Fixation du visuel : jonc à coudre
- Transformateur intégré dans le profil (1)
- Sac de transport compartimenté et renforcé (2)
- Montage facile sans outils (3)
- Fixation murale avec rails (fournis) (4)

Médias recommandés pour le visuel:

▶ Textiles polyester (p. 304)

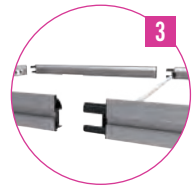

Référence	Rétroéclairage	Format visible	Poids	Prix
LU-212-AL	LED	1120 x 2000 mm	11 kg	



LUCID COMPTOIR



Livré avec sac de transport
Sans visuel

- Comptoir rigide droit bords droits en ABS blanc - double-face
- Avec ou sans rétroéclairage LED
- Habillage par toile tendue backlight ou opaque
- Fixation du visuel : jonc à coudre
- Transformateur intégré dans le profil pour la version avec LED (1)
- Tablette supérieure noire
- Sac de transport compartimenté et renforcé (2)
- Montage facile sans outils (3)

Médias recommandés pour le visuel:

▶ Textiles polyester (p. 304)



Référence	Rétroéclairage	Format visible	Coloris disponible	Poids	Prix
LU-L100-B	LED	1000 x 1000 mm	blanc	14 kg	
LU-100-B	-	1000 x 1000 mm	blanc	13 kg	

STRUCTURES RÉTROÉCLAIRÉES

LUCID BOSS



Aluminium

Livré avec sac de transport
Sans visuel

- Structure droite en aluminium - double-face
- Rétroéclairage LED
- Habillage par toile tendue backlight
- Fixation du visuel : jonc à coudre
- Transformateur intégré dans le profil ⁽¹⁾
- Carton de transport compartimenté ⁽²⁾
- Montage facile sans outils ⁽³⁾

Médias recommandés pour le visuel:

▶ Textiles polyester (p. 304)

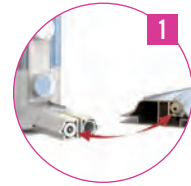

Référence	Rétroéclairage	Format visible	Poids	Prix
B-LIGHT-85	LED	850 x 2000 mm	7 kg	

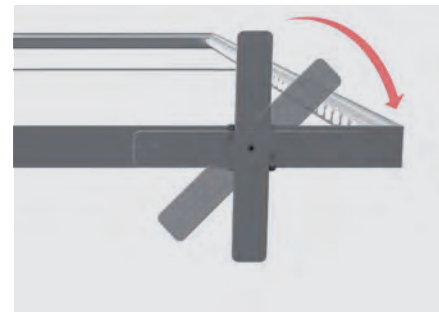
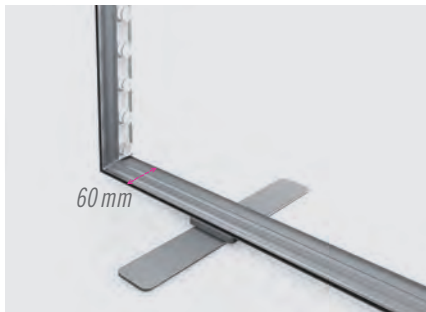

OPTIONS - pour structures LUCID

SUPPORT TV

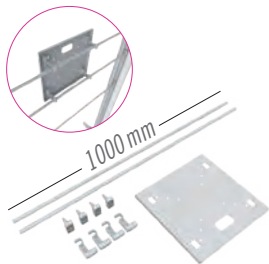

- Support pour TV maxi 41"
- Structures compatibles :
LU-L250-X
LU-L200-X
LU-200-X
- Ajout impératif du pied stabilisateur LU-SF (p. 356)

Référence	Désignation	Prix
LU-MTV	kit	

CAISSE



- Caisse de transport rigide à roulettes
- Idéale pour les envois lointains et/ou par transporteur
- Dimensions (L x P x H) :
1200 x 435 x 245 mm

Référence	Prix
LU-CT	

IMPRESSION

➔ Délai de fabrication : 7 jours

- Impression en sublimation backlight : sur Samba - 195 g/m² - backlight - certifié B1 - compatible avec les structures LUCID
- Impression en sublimation opaque : sur film 100 % polyester - 240 g/m² - opaque - certifié M1 - compatible avec les structures LUCID

Tarifs indiqués pour le support imprimé seul - sans structure

Dimensions du visuel	Pour structure	Référence Backlight	Prix Backlight	Référence Opaque	Prix Opaque
1000 x 1000 mm	comptoir	LU-IMP-1X1		LU-OP-1X1	
1000 x 2000 mm	classic	LU-IMP-1X2		LU-OP-1X2	
1000 x 2500 mm	nouveau! classic	LU-IMP-1X2.5		LU-OP-1X2.5	
2000 x 2000 mm	classic	LU-IMP-2X2		LU-OP-2X2	
2000 x 2500 mm	nouveau! classic	LU-IMP-2X2.5		LU-OP-2X2.5	
3000 x 2000 mm	classic	LU-IMP-3X2		LU-OP-3X2	
3000 x 2500 mm	nouveau! classic	LU-IMP-3X2.5		LU-OP-3X2.5	
1120 x 2000 mm	wall	LU-IMP-112X200		LU-OP-112X200	
850 x 2000 mm	boss	LU-IMP-85X200		LU-OP-85X200	

STANDS INTÉRIEURS - sublimation

STAND PARAPLUIE

- Stand parapluie droit en aluminium noir
- Idéal pour la réalisation d’un mur d’images

Médias recommandés pour le visuel:

▶ Tissus sublimés

Livré avec valise à roulettes ou sac de transport - sans visuel



DROIT



LES PLUS PRODUIT

- Valise de transport renforcée à roulettes (1)
- Sac de transport pour le modèle PUF33S-SB (2)
- Velcro blanc de 50 mm (crochets/mâle) avec vis blanches sur la face avant (3)
- Structure aluminium noire avec connexion à vis (4)
- Cadre complet équipé de clips, montage rapide (5,6)



Vidéo de montage

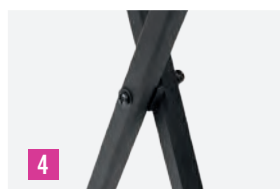

Référence	Taille	Impression	Dimensions du visuel avec les côtés (L x H)	Encombrement (L x H x P)	Sac de transport	Poids	Prix
PUF33S-SB	3 x 3	1	2840 x 2250 mm	2240 x 2240 x 300 mm	souple (2)	16 kg	
PUF33S	3 x 3	1	2840 x 2250 mm	2240 x 2240 x 300 mm	valise (1)	16 kg	
PUF43S	4 x 3	1	3570 x 2250 mm	2970 x 2240 x 300 mm	valise (1)	17 kg	
VEL50L	bande velcro blanche (boucles / femelle)			50 mm x 25 m			

Option impression

Référence	Impression en sublimation	⌚ Délai : 8 / 10 jours	Prix
PRINT-33S	sur tissu 100 % polyester - 210 g/m ² - certifié B1 - finition velcro		
PRINT-43S			

STANDS INTÉRIEURS

POP-UP TOWER

- Tour totem
- Structure en aluminium noir

Médias recommandés pour le visuel:

▶ *Supports pop-up (p. 287)*

Livré avec valise de transport souple - sans visuel

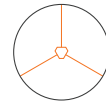

ROND



LES PLUS PRODUIT

- Structure aluminium noire (1)
- Charnières et fixations magnétiques brevetées (2,3)
- Valise de transport souple rembourrée à roulettes, avec tube de protection pour les visuels (4)
- Système de fixation des lampes fourni (5)



Vidéo de montage

Référence	Diamètre	Impressions	Dimensions d'un visuel (L x H)	Encombrement (Ø x H)	Poids	Prix
TOWER	640 mm	3	672 x 2236 mm	640 x 2250 mm	16,5 kg	

OPTIONS - pour pop-up tower

KIT NOUVEAUX VISUELS



Disponible jusqu'à épuisement du stock

- Fixation de nouveaux visuels
- Raidisseurs (1) : haut adhésivé + 2 aimants (x3) et bas adhésivé (x3)
- Ruban magnétique adhésif (2) - longueur 13,5 ml

Référence	Désignation	Prix
PUTWRKIT	kit	

LAMPE LED



- Lampe LED noire
- Alimentation à l'arrière
- Puissance 11 W (équivalent à 110 W)
- Compatible avec tous nos stands parapluie (1)

Référence	Puissance	Prix
LED-50B	11 watts	

STANDS INTÉRIEURS - magnétiques

STAND PARAPLUIE



- Stand parapluie magnétique incurvé en aluminium noir
- Idéal pour la réalisation d’un mur d’images
- Valise de transport rigide à roulettes, sert aussi de comptoir ⁽¹⁾

Médias recommandés pour le visuel:

► *Supports pop-up (p. 287)*

Livré avec valise rigide et ruban magnétique adhésif - sans visuel

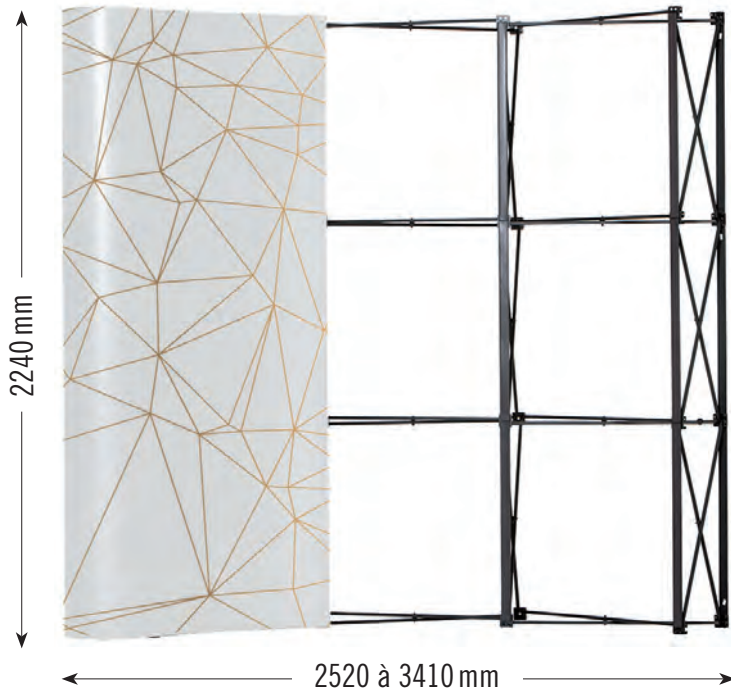

valise devient comptoir



tablette PUMTT en option p. 363

LES PLUS PRODUIT

- Valise rigide avec séparateur pour protéger les visuels, transformable en comptoir ⁽¹⁾
- Aimants renforcés de 12 mm ⁽²⁾
- Structure aluminium noire avec connexion à vis ⁽³⁾
- Connexion automatique des aimants de 18 mm ⁽⁴⁾
- Montage et fixation des visuels facile et rapide ⁽⁵⁾



Vidéo de montage



Référence	Taille	Impressions	Dimensions d'un visuel (L x H)	Encombrement (L x H x P)	Poids	Prix
PUM33C	3 x 3	5	672 x 2236 mm	2520 x 2240 x 690 mm	29 kg	
PUM43C	4 x 3	6	672 x 2236 mm	3010 x 2240 x 1000 mm	31 kg	
PUM53C	5 x 3	7	672 x 2236 mm	3410 x 2240 x 1290 mm	33 kg	

STANDS INTÉRIEURS - magnétiques

STAND PARAPLUIE

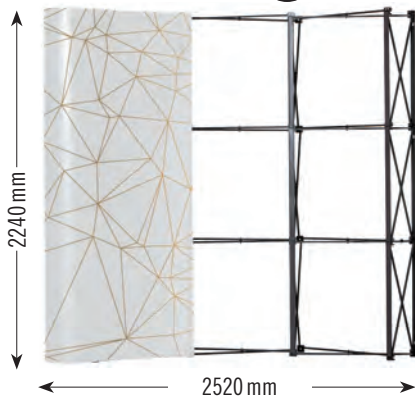

Valise souple

- Stand parapluie magnétique incurvé en aluminium noir
- Idéal pour la réalisation d'un mur d'images
- Trolley renforcé à roulettes, très pratique (1)



INCURVÉ

Médias recommandés pour le visuel:

► Supports pop-up (p. 287)

Livré avec trolley et ruban magnétique adhésif - sans visuel



Référence	Taille	Impressions	Dimensions (L x H x P)	Poids	Prix
PUM33C-ST	3 x 3	5	2520 x 2240 x 690 mm	29 kg	

OPTIONS - pour stands pop-up magnétiques

TABLETTES



- Tablette supérieure
- Coloris : noir, argent, blanc, bois
- Sac rembourré avec fermeture éclair (1)

Référence	Coloris	Prix à l'unité
PUMTTB	noir	
PUMTTS	argent	
PUMTTWH	blanc	
PUMTTW	bois	

LAMPE LED



- Lampe LED noire
- Alimentation à l'arrière
- Puissance 11W (équivalent à 110W)
- Compatible avec tous nos stands parapluie (1)

Référence	Puissance	Prix
LED-50B	11 watts	

KIT NOUVEAUX VISUELS - RECTO



- Fixation de nouveaux visuels
- Raidisseurs : haut adhésif + 2 aimants et bas adhésif (1)
- Ruban magnétique adhésif (2)



Référence	Taille	Prix
PUM33CKIT	3 x 3	
PUM43CKIT	4 x 3	
PUM53CKIT	5 x 3	

SAC POUR VISUELS

⚠ Disponible jusqu'à épuisement du stock

- Sac supplémentaire pour protéger les visuels
- Maximum 5 visuels



Référence	Ø (mm)	H (mm)	Prix
PUM-BAGV5	275	800	

KIT VISUELS - VERSO



- Pour la fixation d'un visuel au verso
- **Kit comprenant :**
 - Barres magnétiques (1) et raidisseurs (2)
 - Ruban magnétique adhésif pour la fixation des impressions (3)
 - Aimants en néodyme (2 diamètres) pour le verso de la structure (4)

Référence	Taille	Largeur du visuel	Désignation	Prix
PUM33CE	3 x 3	814 mm	kit pour PUM33C et PUM33C-ST	
PUM43CE	4 x 3	814 mm	kit pour PUM43C	
PUM53CE	5 x 3	814 mm	kit pour PUM53C	

STANDS INTÉRIEURS

STAND TRUSS

➔ Délai : 3 à 5 jours

MODULABLE

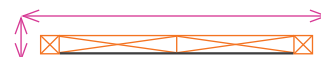

- Système d’affichage modulable en composite
- Utilisation pour showrooms, expositions, présentations professionnelles, salons, évènements sportifs, cloisonnements...
- Changement de visuel très simple grâce à son système de clip (autres accroches possibles : œillets, sandows, tendeurs, drisses...)
- Le Truss est une bonne alternative aux stands parapluie, car il permet de créer des murs d’images à l’infini et de moduler vos stands selon vos besoins et votre espace disponible

Médias possibles pour le visuel:

▶ Bâches, toiles, textiles... (p. 297 à 304)

Livré sans visuel

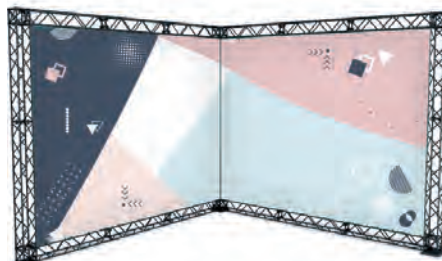

Créez une multitude de STANDS PERSONNALISÉS

LES PLUS PRODUIT

- Souplesse dans les dimensions
- Moins d’encombrement au sol
- Changement de visuel simple et rapide
- Choix de supports adaptables important

MODULES PLIABLES

- Modules pliables 150 x 150 mm x longueur



Référence	Longueur	Poids	Prix
TRUSS-1502	300 mm	1 kg	
TRUSS-1504	600 mm	1,5 kg	
TRUSS-1506	900 mm	2 kg	
TRUSS-1508	1200 mm	2,6 kg	
TRUSS-1510	1500 mm	3,2 kg	
TRUSS-1512	1800 mm	3,7 kg	
TRUSS-1514	2100 mm	4,2 kg	

CONNECTEURS

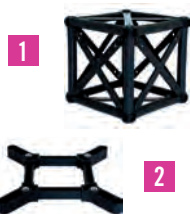

- Cube d’angle 150x150x150 mm pour la connexion verticale/horizontale (1)
- Connecteur entre 2 modules (2)

Référence	Désignation	Prix
TRUSS-1521	cube	
TRUSS-1520	connecteur	

BASES



- Bases de module
- 1522 : carré (1)
- 1523 : rectangle, base latérale (2)
- 1524 : rectangle, base centrale (3)

Référence	Dimensions (mm)	Prix
TRUSS-1522	200 x 200	
TRUSS-1523	195 x 400	
TRUSS-1524	200 x 610	

LAMPE



- Lampe spot 15W (1)
- Connecteur pour lampe (2)

Référence	Désignation	Prix
TRUSS-1547	spot + connecteur	

BARRES DE FIXATION



- Barres adhésivées en aluminium
- Pour la fixation des visuels

Référence	Dimensions (mm)	Prix
TRUSS-1576	900 x 12 x 3 mm	
TRUSS-1578	1200 x 12 x 3 mm	
TRUSS-1580	1500 x 12 x 3 mm	

CLIPS DE FIXATION



- Clips de fixation des visuels
- Clip supérieur (1)
- Clip inférieur (2)

Référence	Désignation	Prix
TRUSS-1540	clip supérieur	
TRUSS-1541	clip inférieur	

CAISSES



- Caisses de transport renforcées
- Intérieur en mousse
- Caisses à roulettes avec poignées

Référence	Dimensions (mm)	Prix
TRUSS-9961	1500 x 700 x 500	
TRUSS-9962	2150 x 700 x 500	

Vendues vides

STANDS INTÉRIEURS

PHOTOCALL



BS-BLACK

- Mur d’affichage télescopique en aluminium finition noire mate ou satinée
- Réglable en largeur et en hauteur
- Pied d’empattement noir de 440 mm (à visser - tournevis fourni)
- Fourreau diamètre 50 mm haut et bas pour fixer le visuel

Médias recommandés pour le visuel:

▶ Toiles (p. 302 à 304)

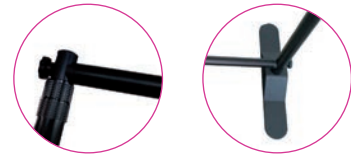

EASY-CUBE

Livré avec sac de transport - sans visuel

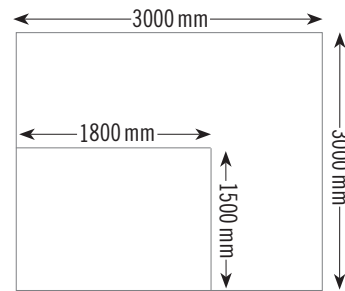

Référence	Dimensions du visuel	Poids	Prix
BS-BLACK (noir mat) nouveau!	hauteur de 1530 à 3090 mm - largeur de 1070 à 2470 mm	8,5 kg	
EASY-CUBE (noir satiné)	hauteur de 1500 à 3000 mm - largeur de 1800 à 3000 mm	9 kg	

PORTE-DOCUMENTS

ZIGZAG



- Présentoir 6 x A4
- En aluminium anodisé et acrylique
- 4 pieds en caoutchouc
- Montage très rapide
- Valise de transport robuste, avec intérieur en mousse
- Poids : 7,5 kg



Référence	Dimensions (mm)	Prix
AL5A4	255 x 350 x 1490	

OMEGA



- Présentoir 5 x A4 en acrylique
- Séparateur permettant de diviser le format A4 en 2 x A6
- Montage très rapide
- Sac de transport souple
- Poids : 6 kg

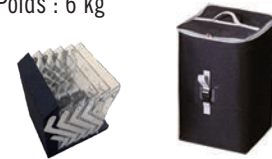

Référence	Dimensions (mm)	Prix
ES024	235 x 290 x 1420	

SUPER RACK



- Présentoir 4 x A4
- En aluminium anodisé et acrylique
- Montage très rapide
- Sac de transport souple
- Poids : 7 kg



Référence	Dimensions (mm)	Prix
6000	240 x 320 x 1560	

CARTES & BROCHURES



- Affichage de comptoir
- Porte-brochures et porte-cartes
- En acrylique transparent

Référence	Documents	x 1	x 10
BC93	102 x 53 x 38 mm		
C160	1 x A5		
2C160	2 x A5		
C230	1 x A4		
3C230	3 x A4		

COMPTOIRS

COMPTOIR MAGNÉTIQUE

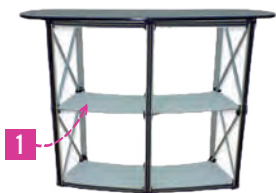

- Comptoir magnétique incurvé en aluminium anodisé
- Léger et facilement transportable
- Tablette supérieure noire
- Tablettes intérieures incluses (1)
- Livré avec trolley (2)
- Ruban magnétique fourni

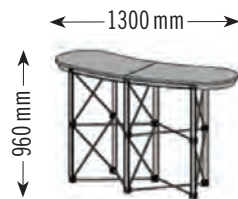

Médias recommandés pour le visuel:

▶ *Supports pop-up* (p. 287)

Livré avec trolley - sans visuel



Référence	Dimensions du visuel (L x H)	Encombrement (L x H)	Poids	Prix
ESPT-M2X2	2050 x 935 mm	1300 x 960 mm	22 kg	

COMPTOIR DROIT



avec tissus sublimés

- Comptoir droit pour tissus sublimés
- Structure aluminium noire avec bandes velcro blanches à l’arrière (1)
- Tablette supérieure disponible en 2 coloris (2)
- Étagère en bois de la même couleur que la tablette (3)
- Valise de transport souple à roulettes (4)



Médias recommandés pour le visuel:

▶ *Tissus sublimés*

Livré avec sac de transport - sans visuel



Référence	Coloris	Dimensions du visuel (L x H)	Encombrement (L x P x H)	Poids	Prix
CFTTB	noir	1655 x 1000 mm	1060 x 400 x 1020 mm	18 kg	
CFTTW	bois	1655 x 1000 mm	1060 x 400 x 1020 mm	18 kg	
VEL50L	bande velcro blanche (boucles/femelle)		50 mm x 25 m		

Option impression

Référence	Impression en sublimation	🕒 Délai : 8/10 jours	Prix
PRINT-CFT	sur tissu 100 % polyester - 210 g/m ² - certifié B1 - finition velcro		

COMPTOIR CLASSIC



- Comptoir en polypropylène
- Entièrement décorable (1)
- Étagère de rangement incluse (2)
- Sac de transport souple (3)

1 surfaces à décorer :



- Médias recommandés pour le visuel:
- ▶ *Films adhésifs HIGH TACK* (p. 248 et 249)

Livré avec sac de transport - sans visuel

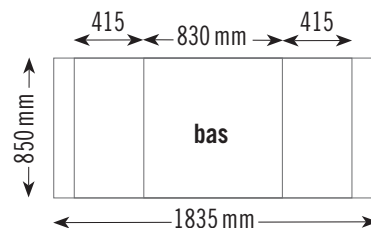

Référence	Dimensions du visuel (L x H)	Encombrement (L x P x H)	Poids	Prix
CN-PT1	bas : 1835 x 850 mm, haut : 770 x 280 mm	830 x 417 x 2050 mm	8 kg	

COMPTOIRS

COMPTOIR ROND



- Comptoir rond
- Structure alvéolaire avec bande velcro à l’arrière (mâle + femelle) (1)
- Tablette supérieure noire (2)
- Sac de transport renforcé avec rangement pour tablette et un sac en cylindre avec tubes en carton pour les impressions (3,4)

Médias recommandés pour le visuel:

▶ *Supports pop-up* (p. 287)

Livré avec sac de transport - sans visuel



Référence	Dimensions du visuel (L x H)	Encombrement (Ø x H)	Poids	Prix
CPRTTB	1280 x 898 mm	450 x 930 mm	16 kg	

COMPTOIR WOOD DROIT



- Comptoir rigide droit bords droits
- Habillage facile avec bandes auto-agrippantes (1)
- Tablette et socle en bois noir/structure dure articulée en PVC (2)
- Tablettes intérieures incluses (3)
- Livré en 2 cartons (avec sac-valise et tube) (4)
- Aucun outil nécessaire pour le montage

Médias recommandés pour le visuel:

▶ *Supports pop-up d’environ 300 µ:*
3516, PET 310, PET 420 (p. 286 et 287)

Livré avec sac de transport - sans visuel



Référence	Dimensions du visuel (L x H)	Encombrement (L x P x H)	Poids	Prix
EASY-WOOD100	1949 x 898 mm	1000 x 400 x 930 mm	13 kg	

COMPTOIR WOOD COURBE



- Comptoir rigide légèrement courbé bords arrondis
- Disponible en 2 largeurs (1)
- Habillage facile avec bandes auto-agrippantes (2)
- Tablette et socle en bois noir / structure dure articulée en PVC (3)
- Tablettes intérieures incluses (4)
- Livré en 2 cartons (avec sac et tube) (5)
- Aucun outil nécessaire pour le montage

Médias recommandés pour le visuel:

▶ *upports pop-up d’environ 300 µ:*
3516, PET 310, PET 420 (p. 286 et 287)

Livré avec sac de transport - sans visuel



Référence	Dimensions du visuel (L x H)	Encombrement (L x P x H)	Poids	Prix
EASY-WOOD	1855 x 898 mm	900 x 480 x 930 mm	11 kg	
EASY-WOOD120	2195 x 898 mm	1200 x 480 x 930 mm	20 kg	

SYSTÈMES PORTE-AFFICHES

PORTE-AFFICHE L



- Porte-affiche réglable en L
- Mât télescopique de 1600 à 2200 mm
- Couleur : aluminium anodisé
- Fixation du visuel : rail clip haut / bas

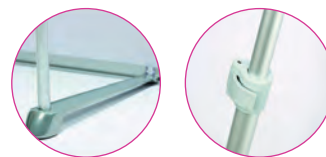

Médias recommandés pour le visuel :

► *Supports bâche, roll-up, pop-up, papier laminé, toile légère*



Livré avec sac de transport - sans visuel

Référence	Format visible (HxL)	Poids	Prix à l'unité	Par 10
LB-85T	1600 à 2200x850 mm	2,1 kg		

PORTE-AFFICHE XBAN



- Porte-affiche en X
- Couleur : noir
- Fixation du visuel :
4 crochets fixes + 4 œillets Ø11 mm (non fournis)



œillets auto-perçants
page 125

Médias recommandés pour le visuel :

► *Supports bâche, roll-up, pop-up, papier laminé, toile... accepte tous les supports*

Livré avec sac de transport en nylon - sans visuel

Référence	Format visible (HxL)	Poids	Prix à l'unité	Par 10
XBAN-60 <i>nouveau!</i>	1600x600 mm	1,4 kg		
XBAN-80 <i>nouveau!</i>	1800x800 mm	1,5 kg		
XS-100	2000x1000 mm	1,7 kg		
XS-120	2000x1200 mm	1,8 kg		

PORTE-AFFICHE X



- Porte-affiche réglable en X
- Couleur : aluminium
- Fixation du visuel :
4 œillets Ø9 mm (non fournis)



œillets auto-perçants
page 125

Médias recommandés pour le visuel :

► *Supports bâche, roll-up, pop-up, papier laminé, toile... accepte tous les supports*

Livré avec sac de transport - sans visuel

Référence	Format visible (HxL)	Poids	Prix à l'unité	Par 10
CN-X-I	1800x600 à 1000 mm	0,9 kg		

PORTE-AFFICHE X-ÉCO



- Porte-affiche en X
- Couleur : noir
- En PVC et fibre de verre - très léger à transporter
- Fixation du visuel : 4 œillets Ø11 mm (non fournis)



œillets auto-perçants
page 125

Médias recommandés pour le visuel :

► *Supports bâche, roll-up, pop-up, papier laminé, toile... accepte tous les supports*

Livré avec sac de protection - sans visuel

Référence	Format visible (HxL)	Poids	Prix à l'unité	Par 40
ECO-X-60	1600x600 mm	0,8 kg		
ECO-X-80	2000x800 mm	0,8 kg		

ENROULEURS ROLL-UP



Afin de ne pas mettre le double-face en tension, nous vous recommandons de prévoir 20cm supplémentaires sur le visuel. Attention, le double-face fourni n'est pas compatible avec les toiles polyester, voir **TEXBOND 624** p.170

ROLL-UP CUBE



Livré avec sac de transport
Sans visuel

- Système à enrouleur
- Couleur : aluminium
- Fixation du visuel : bas double-face / haut rail clip
- Carton individuel pour chaque roll-up + suremballage si vendu par multiples de 10



Si support polyester, utiliser le ruban **TEXBOND 624** p.170

Médias recommandés pour le visuel:

▶ *Supports roll-up, PP260 (p. 286)*



Vue latérale



Rail au design fin et élégant



Mât en aluminium à hauteur fixe



Support-mât renforcé



Sac de transport

LE TUTO



COMMENT MONTER UN ROLL-UP ?

Référence	Format visible (HxL)	Poids	Prix à l'unité	Par 10
RC2-85	1970x850 mm	2,4 kg		

ACCESSOIRES ROLL-UP CUBE

nouveau!



RC2-AT

angle réglable



RC2-K

- Accessoires spécifiques pour le roll-up Cube (**RC2-85**)
- **RC2-AT** : permet d'aligner deux visuels ou de créer un angle en liant deux roll-ups
- **RC2-K** : permet de stabiliser deux roll-ups positionnés dos à dos pour créer un recto-verso



VOIR LA VIDÉO DE PRÉSENTATION

Référence	Dénomination	Prix à l'unité
RC2-AT	Kit angle RC2	
RC2-K	Kit RC2 double	



ENROULEURS ROLL-UP



Afin de ne pas mettre le double-face en tension, nous vous recommandons de prévoir 20cm supplémentaires sur le visuel. Attention, le double-face fourni n'est pas compatible avec les toiles polyester, voir **TEXBOND 624** p. 170

ROLL-UP PLUME



- Système à enrouleur léger
- Couleur : aluminium anodisé
- Fixation du visuel : bas double-face / haut rail clip
- Carton individuel pour chaque roll-up + suremballage si vendu par multiples de 6



Si support polyester, utiliser le ruban **TEXBOND 624** p. 170

Médias recommandés pour le visuel :

▶ *Supports roll-up (p. 286), JET UP, JET UP BC, GTGB (p. 302)*

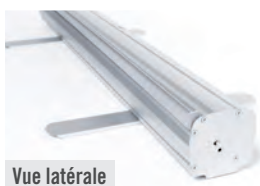

Vue latérale



Support-mât renforcé



Mât en aluminium à hauteur fixe



Sac de transport renforcé



Rail fin moderne

Livré avec sac de transport
Sans visuel

Référence	Format visible (HxL)	Poids	Prix à l'unité	Par 6
ESL-80	1970x800 mm	2,0 kg		
ESL-85	1970x850 mm	2,3 kg		
ESL-100	1970x1000 mm	2,7 kg		

ROLL-UP DOUBLE-FACE



- Système à enrouleur double-face
- Couleur : aluminium anodisé
- Fixation des visuels : bas double-face / haut rail clip
- Carton individuel pour chaque roll-up + suremballage si vendu par multiples de 4



Si support polyester, utiliser le ruban **TEXBOND 624** p. 170

Médias recommandés pour le visuel :

▶ *Supports roll-up (p. 286), JET UP, JET UP BC, GTGB (p. 302)*

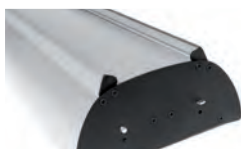

Vue latérale



Distance entre les visuels



Rails fins modernes



Mât en aluminium à hauteur fixe



Sac de transport renforcé



Compartment pour le mât

Livré avec sac de transport
Sans visuel

Référence	Format visible (HxL)	Poids	Prix à l'unité	Par 4
ESRD-85	2000x850 mm	4 kg		

ENROULEURS ROLL-UP



Afin de ne pas mettre le double-face en tension, nous vous recommandons de prévoir 20cm supplémentaires sur le visuel. Attention, le double-face fourni n'est pas compatible avec les toiles polyester, voir **TEXBOND 624** p. 170

ROLL-UP BOX



Livré avec sac de transport
Sans visuel

- Système à enrouleur
- Couleur : aluminium anodisé
- Fixation du visuel : bas double-face / haut rail clip
- Carton individuel pour chaque roll-up + suremballage si vendu par multiples de 6



Si support polyester, utiliser le ruban **TEXBOND 624** p. 170

Médias recommandés pour le visuel:

▶ *Supports roll-up (p. 286), JET UP, JET UP BC, GTGB (p. 302)*



Vue latérale



Support-mât renforcé



Rail moderne



Mât en aluminium à hauteur fixe



Sac de transport renforcé



Plateau galvanisé extra long

Référence	Format visible (HxL)	Poids	Prix à l'unité	Par 6
ESR-60	2000x600 mm	2,5 kg		
ESR-85	2000x850 mm	3,0 kg		
ESR-100	2000x1000 mm	3,5 kg		
ESR-120	2000x1200 mm	4,2 kg		
ESR-150	2000x1500 mm	5,0 kg		

ROLL-UP BOX NOIR

nouveau !



Livré avec sac de transport
Sans visuel

- Système à enrouleur
- Couleur : noir
- Fixation du visuel : bas double-face / haut rail clip
- Carton individuel pour chaque roll-up + suremballage si vendu par multiples de 6



Si support polyester, utiliser le ruban **TEXBOND 624** p. 170

Médias recommandés pour le visuel:

▶ *Supports roll-up (p. 286), JET UP, JET UP BC, GTGB (p. 302)*



Vue latérale



Support-mât renforcé



Rail moderne

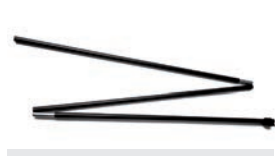

Mât en aluminium à hauteur fixe



Sac de transport renforcé



Plateau galvanisé extra long

Référence	Format visible (HxL)	Poids	Prix à l'unité	Par 6
ESRB-85	2000x850 mm	3,0 kg		

ENROULEURS ROLL-UP



Afin de ne pas mettre le double-face en tension, nous vous recommandons de prévoir 20 cm supplémentaires sur le visuel. Attention, le double-face fourni n'est pas compatible avec les toiles polyester, voir **TEXBOND 624** p. 170

ROLL-UP DIAMOND

nouveau!



2 finitions : argent ou noir mat

Livré avec sac de transport
Sans visuel

- Système à enrouleur
- Couleur : argent ou noir
- Mât télescopique de 1600 à 2150 mm
- Fixation du visuel : bas double-face / haut rail clip
- **Carton individuel pour chaque roll-up + suremballage si vendu par multiples de 4**

Médias recommandés pour le visuel :

► *Supports roll-up (p. 286), JET UP, JET UP BC, GTGB (p. 302)*



Si support polyester, utiliser le ruban **TEXBOND 624** p. 170



Vue latérale



Vue arrière

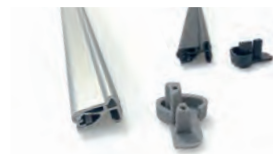

Rail moderne et robuste



Mât télescopique avec clip



Sac de transport renforcé



Pieds réglables

Référence	Coloris	Format visible (HxL)	Poids	Prix à l'unité	Par 4
RDS-85	<i>argent</i>	1600-2150 x 850 mm	4 kg		
RDB-85	<i>noir</i>	1600-2150 x 850 mm	4 kg		

ROLL-UP GOLD

nouveau!

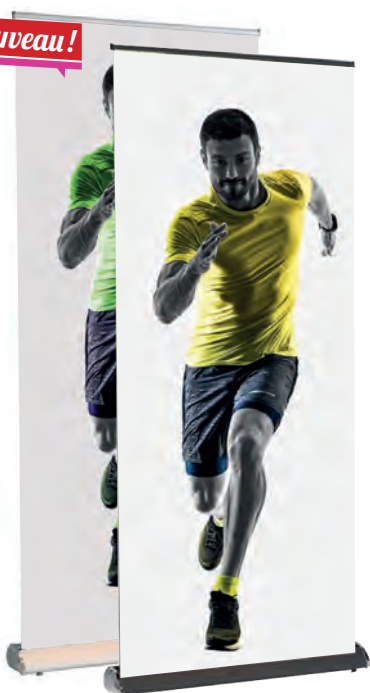

2 finitions : argent ou noir mat

Livré avec sac de transport
Sans visuel

- Système à enrouleur luxueux
- Couleur : argent ou noir
- Mât télescopique de 1600 à 2150 mm
- Changement aisé du visuel par le client final
- Fixation du visuel : bas clip / haut rail clip
- **Carton individuel pour chaque roll-up + suremballage si vendu par multiples de 3**

Médias recommandés pour le visuel :

► *Supports roll-up (p. 286), JET UP, JET UP BC, GTGB (p. 302)*



Si support polyester, utiliser le ruban **TEXBOND 624** p. 170



Vue latérale enrouleur



Tension à ressort ajustable



Rail moderne et robuste



Mât télescopique avec clip



Sac de transport renforcé



Clip bas

Référence	Coloris	Format visible (HxL)	Poids	Prix à l'unité	Par 4
RGS-85	<i>argent</i>	1600-2150 x 850 mm	5,3 kg		
RGB-85	<i>noir</i>	1600-2150 x 850 mm	5,3 kg		

ENROULEUR ROLL-UP



Afin de ne pas mettre le double-face en tension, nous vous recommandons de prévoir 20cm supplémentaires sur le visuel. Attention, le double-face fourni n'est pas compatible avec les toiles polyester, voir **TEXBOND 624** p. 170

ROLL-UP XXL



- Système à enrouleur
- Couleur : aluminium
- Mât télescopique de 1700 à 2700 ou 3000 mm
- Fixation du visuel : bas double-face / haut rail à vis
- **Carton individuel pour chaque roll-up**



Si support polyester, utiliser le ruban **TEXBOND 624** p. 170

Média recommandé pour le visuel :

▶ *Support JET UP (p. 302), GTBO (p. 303)*



Vue latérale



Sac individuel pour le mât



Rail avec vis à pince



Mât télescopique



Sac de transport renforcé



Pieds en acier

Largeur XXL

Livré avec sac de transport
Sans visuel

Référence	Format visible (HxL)	Poids	Prix à l'unité
1899	1700 à 2700x1500 mm	10 kg	
1900	1700 à 3000x2000 mm	12 kg	

OPTIONS - pour enrouleurs & porte-affiches

SPOTS LED



- Spots LED
- 3 finitions : blanc, argent ou noir
- Câble d'alimentation de 3 m
- Puissance : 8 W (équivalent à 80 W)
- Durée de vie : 7000 heures

Référence	Coloris	Luminosité	Température de couleur	Prix à l'unité
BLED3W	blanc	600 lumen	4000 kelvin	
BLED3S	argent	600 lumen	4000 kelvin	
BLED3B	noir	600 lumen	4000 kelvin	

PORTE-BROCHURES



- Porte-brochures magnétiques
- Acrylique transparent
- Fixation par disques aimantés ⁽¹⁾
- Plusieurs formats



Référence	Format	Dimensions (L x H x P)	Prix à l'unité
BHMB	carte de visite	95 x 50 x 11 mm	
BHMDIN	dépliant A4 vertical (2 volets)	115 x 205 x 11 mm	
BHMA5	A5	165 x 205 x 15 mm	
BHMA4	A4	230 x 295 x 18 mm	

ENROULEURS ROLL-UP - extérieure



Afin de ne pas mettre le double-face en tension, nous vous recommandons de prévoir 20cm supplémentaires sur le visuel. Attention, le double-face fourni n'est pas compatible avec les toiles polyester, voir **TEXBOND 624** p. 170

ROLL-UP DOUBLE-FACE FLEX

Hauteur réglable



Si support polyester, utiliser le ruban **TEXBOND 624** p. 170

nouveau!



- Système à enrouleur double-face
- Couleur : aluminium
- Mât sur ressort pour une meilleure tenue contre le vent, hauteur réglable
- Fixation des visuels : bas double-face / haut rail clip
- Lestable avec de l'eau ou du sable
- **Carton individuel pour chaque roll-up + suremballage si vendu par multiples de 2**

Médias recommandés pour le visuel:

▶ *Supports roll-up, PET 420, PET 310 (p. 286)*

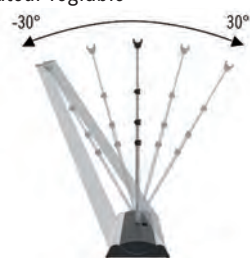

Bac de lestage



Sac de transport renforcé



Mât sur ressort



Mât en aluminium hauteur réglable



Pieds percés



Sardines incluses

Livré avec sac de transport
Sans visuel

Référence	Format visible (HxL)	Poids	Prix à l'unité	Par 2
RDO-085	1000-2000x850 mm	8 kg		

ROLL-UP DOUBLE-FACE OPEN AIR



Si support polyester, utiliser le ruban **TEXBOND 624** p. 170



- Système à enrouleur double-face
- Couleur : aluminium
- Fixation des visuels : bas double-face / haut rail clip
- **Carton individuel pour chaque roll-up + suremballage si vendu par multiples de 2**

Médias recommandés pour le visuel:

▶ *Supports roll-up, PET 420, PET 310 (p. 286)*



Vue latérale



Pied antidérapant



Sardines incluses



Mât en aluminium à hauteur fixe



Sac de transport renforcé

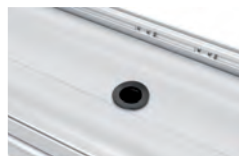

Renforcement pour le mât

Livré avec sac de transport
Sans visuel

Référence	Format visible (HxL)	Poids	Prix à l'unité	Par 2
RBOA-085	2000x850 mm	9 kg		

BARRIÈRES

POLE BARRIÈRE



- Poteau de gestion des files d’attente à sangle rétractable
- Finition en acier noir poudré ou acier chrome inoxydable

Tarif indiqué pour 1 poteau et 1 sangle de 2000x50 mm



8017-1

Référence	Désignation	Poids	Prix
POLE-CHROME	1 poteau hauteur 1020 mm chrome	7,80 kg	
POLE-BLACK	1 poteau hauteur 1020 mm noir	8,15 kg	
8017-1	kit pour fixation murale	-	

ROPE BARRIÈRE



- Barrière séparatrice
- En acier inoxydable
- Facile à monter et à démonter
- Diamètre de la corde 32 mm

Tarif indiqué pour 1 poteau



Référence	Désignation	Poids	Prix
CAFE-BARRIER-PIED	1 poteau hauteur 1000 mm chrome	11 kg	
8016-R	corde rouge 1500 mm	0,5 kg	
8016-B	corde bleue 1500 mm	0,5 kg	

CAFÉ BARRIÈRE



- Barrière publicitaire personnalisable
- Permet de créer un espace privé à l’extérieur
- En acier inoxydable
- Facile à monter et à démonter
- Dimensions du visuel fini : largeur 1000 ou 1500 mm x hauteur maximale 850 mm

Tarif indiqué pour 1 poteau - livré sans visuel

Médias recommandés pour le visuel:

▶ *Bâches (p. 297 à 300)*

CAFE-BARRIER-RDL

platine amovible nécessaire pour fixer la barre inférieure au poteau

Référence	Désignation	Poids	Prix
CAFE-BARRIER-PIED	1 poteau hauteur 1000 mm chrome	11 kg	
CAFE-BARRIER-RDL	platine amovible pour barre inférieure	-	
CAFE-BARRIER-100	les 2 barres de 1000 mm	1 kg	
CAFE-BARRIER-150	les 2 barres de 1500 mm	1,5 kg	



BASES POUR PANNEAUX

EASY WALL - PLOT DE LESTAGE

Livré sans panneau



- Système très simple d’installation - affichage intérieur ou extérieur
- Pour tous types de supports : PVC, panneaux alvéolaires, panneaux composites, bois...
- Épaisseur maximale du panneau : 10 mm - profondeur de la fente 95 mm
- Hauteur maximale du visuel en intérieur : 1500 mm, en extérieur : 1000 mm
- Pour une largeur supérieure à 500 mm, l’utilisation de 2 plots est recommandée
- Lestable avec de l’eau ou du sable

X = O orange, V vert, N noir

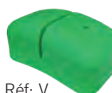
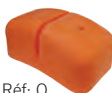

Réf: O

Réf: V

Réf: N

Simple et efficace

Référence	Dimensions du plot	Poids	Prix à l’unité	Par 6
EASY-WALL-X	170x205x360 mm	1,4 kg - 10 kg rempli		

WTB - GRAND PLOT DE LESTAGE

Livré sans panneau

nouveau!

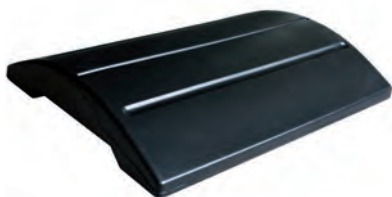

- Système très simple d’installation - affichage intérieur ou extérieur
- Pour tous types de supports : PVC, panneaux alvéolaires, panneaux composites, bois...
- Épaisseur du panneau : 3 mm - profondeur de la fente 50 mm
- Hauteur maximale du visuel en intérieur : 800 mm, en extérieur : 600 mm
- Largeur de la fente : 550 mm
- Possibilité de créer un double support en prévoyant une fente centrale en bas du visuel
- Lestable avec de l’eau ou du sable, capacité de 15 litres

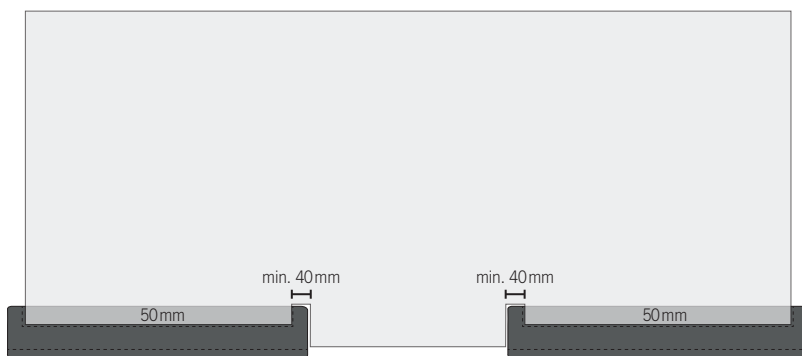

Référence	Dimensions du plot (PxHxL)	Poids	Prix à l’unité	Par 2
WTB	470x105x610 mm	2,6 kg - 17,5 kg rempli		



BASES POUR PANNEAUX

PIEDS POUR PANNEAU



- Pieds en aluminium pour intérieur très simple d’installation
- Pour tous types de supports : PVC, panneaux alvéolaires, panneaux composites, bois...
- Hauteur maximale du visuel : 1000 mm
- Épaisseur maximale du panneau : 20 mm
- Profondeur de la fente : 55 mm

Livré sans panneau

3410
vendu par paire



3411
vendu à l’unité

Référence	Dimensions d’un pied	Poids	Prix
3410	85 x 295 mm	1,5 kg	
3411	400 x 295 mm	2,0 kg	

BASE POUR PANNEAU



- Base en aluminium très stable
- Épaisseur du panneau pour **PBAS-30** et **PBAS-50** : de 18 à 26 mm
- Hauteur du visuel : 1500 mm
- Profondeur de la fente : 55/60 à 70 mm en fonction du réglage et de l’épaisseur du panneau

Livré sans panneau



vendu à l’unité

Référence	Dimensions (L x l x H)	Poids	Prix
PBAS-30	300 x 380 x 140 mm	3,5 kg	
PBAS-50	500 x 380 x 140 mm	5 kg	

SOCLE POUR PANNEAU



- Support acier en deux sections pliées
- Revêtement gris (peinture poudre)
- Utilisation intérieure conseillée
- Épaisseur du panneau de 3 à 32 mm
- Hauteur du visuel : 1500 mm
- Profondeur de la fente : 75 mm

Livré sans panneau

Référence	Dimensions	Poids	Prix
BH-60	600 x 200 x 475 mm	9 kg	
BH-80	800 x 200 x 475 mm	12 kg	

SUPPORT POUR PANNEAU

nouveau!



- Support acier en deux sections pliées
- Revêtement anthracite (peinture poudre)
- Utilisation intérieure conseillée
- Épaisseur du panneau de 5 à 25 mm
- Hauteur maximale du visuel : 1675 mm (**BAZA-30**) à 2075 mm (**BAZA-60**)
- Profondeur de la fente : 75 mm

Livré sans panneau

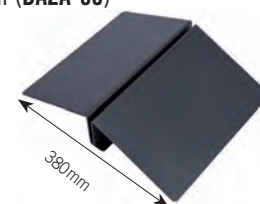

380mm

Référence	Dimensions	Poids	Prix
BAZA-30	300 x 75 x 380 mm	2,8 kg	
BAZA-60	600 x 75 x 380 mm	5,6 kg	

ESQUIVENTS



Pour une meilleure résistance à l’humidité de vos visuels, nous préconisons l’utilisation du **PP260** p. 293 à la place du papier affiche.

ESQUIVENT DOUBLE-FACE



500 ou 650 mm

- Cadro’clap double-face profilé 41 mm monté sur ressorts
- Angles droits - fond en polycarbonate épais
- Pour affiches format A0 ou A1
- Base plastique à lester (eau / sable)
- Utilisation extérieure
- Visuel protégé par une feuille polycarbonate transparente (1 face mate / 1 face brillante)
- Déplacement aisé sur roulettes

Livré sans visuel

Référence	Format affiche (mm)	Format visible (mm)	Dimensions (L x l x H)	Poids	Prix
WTEA1	A1 - 594x841	543x826	625x500x1215	16 kg	
WTEA0	A0 - 841x1189	790x1174	874x650x1596	24 kg	
314-0002	<i>feuille anti-reflets A1 (594 x 841 mm)</i>				
314-0001	<i>feuille anti-reflets A0 (841 x 1189 mm)</i>				

ESQUIVENT DOUBLE-FACE



- Cadro’clap double-face profilé 38 mm monté sur ressorts
- Angles droits - fond en polycarbonate épais
- Pour affiches format A1
- Base plastique à lester (eau / sable)
- Utilisation extérieure
- Visuel protégé par une feuille polycarbonate transparente (1 face mate / 1 face brillante)
- Déplacement aisé sur roulettes

Livré sans visuel

Référence	Format affiche (mm)	Format visible (mm)	Dimensions (L x l x H)	Poids	Prix
WTRA1	A1 - 594x841	564x815	670x590x1123	14 kg	
314-0002	<i>feuille anti-reflets A1 (594 x 841 mm)</i>				

ESQUIVENT DOUBLE-FACE



- Cadro’clap double-face profilé 32 mm monté sur ressorts
- Angles arrondis - fond aluminium
- Pour affiches format A1
- Base plastique à lester (30 litres d’eau ou 50 kg de sable)
- Fond mélaminé avec une feuille de protection de chaque côté
- Utilisation intérieure
- Déplacement aisé sur roulettes
- Encombrement au sol : 800x500 mm

Livré sans visuel

Référence	Format affiche (mm)	Format visible (mm)	Dimensions (L x l x H)	Poids	Prix
CN-H12-A1	605x862	A1 - 594x841	800x500x1130	12 kg	
314-0002	<i>feuille anti-reflets A1 (594 x 841 mm)</i>				

BASE ESQUIVENT



Accouplement par 2 SILENT-BLOCS renforcés

- Esquivalent en acier peint blanc
- Accouplement par 2 silent-blocs
- Épaisseur maxi de la plaque : 10 mm
- Hauteur maxi conseillée de la plaque :
1200 mm pour la réf. **L-545**
1400 mm pour la réf. **L-795**

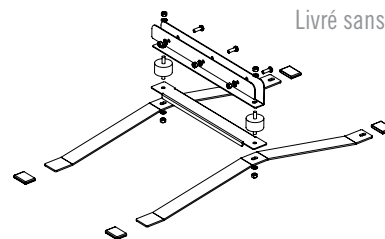

Livré sans panneau

Référence	Dimensions	Poids	Prix à l’unité
L-545	545x1000 mm	15 kg	
L-795	700x1000 mm	17 kg	
SILENT-BLOC-P	<i>remplacement pour L-545</i>		
SILENT-BLOC-G	<i>remplacement pour L-795</i>		

CHEVALETS



Pour une meilleure résistance à l’humidité de vos visuels, nous préconisons l’utilisation du **PP260** p. 293 à la place du papier affiche.

CHEVALET CLAP LOGO

Livré sans visuel

- Chevalet aluminium double-face
- Ouverture des 4 côtés profilés 32 mm
- Emplacement dédié au logo sur la partie supérieure
- Structure très stable adaptée aux intempéries
- Utilisation extérieure
- Visuel protégé par une feuille polycarbonate transparente (1 face mate / 1 face brillante)



Référence	Format affiche (mm)	Format total (mm)	Poids	Prix
ZPC1-A1	594x841	660x1309x793	12 kg	
314-0002	feuille anti-reflets A1 (594x841 mm)			

CHEVALET CLAP

Livré sans visuel

- Chevalet aluminium double-face
- Ouverture des 4 côtés profilés 32 mm
- Cloisons arrière en acier inoxydable
- Utilisation intérieure
- Visuel protégé par une feuille polycarbonate transparente (1 face mate / 1 face brillante)

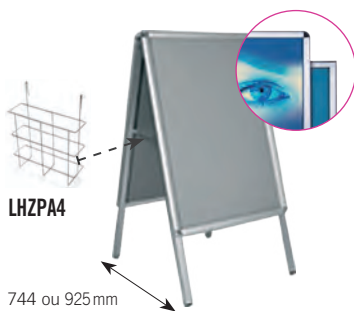

Réf. ANGLE DROIT	Réf. ANGLE ROND	Format affiche	Format visible	Format total (mm)	Poids	Prix
ZPA1-G32	ZPA1-R32	594x841 mm	576x823 mm	639x1120x744	12 kg	
ZP70100-G32	ZP70100-R32	700x1000 mm	682x982 mm	745x1406x925	16 kg	
LHZPA4	option panier brochures A4					
314-0002	feuille anti-reflets A1 (594x841 mm)					
314-0008	feuille anti-reflets 700x1000 mm					

Finitions angles ronds ou droits

CHEVALET CLAP

Livré sans visuel

- Chevalet aluminium double-face
- Ouverture des 4 côtés profilés 32 mm
- Cloisons arrière en composite argent
- Utilisation intérieure
- Visuel protégé par une feuille polycarbonate transparente brillante



Réf. ANGLE ROND	Format affiche	Format total	Poids	Prix
CN-H2-A1	A1 - 594x841 mm	650x1190x600 mm	7 kg	
314-0002	feuille anti-reflets A1 (594x841 mm)			

CHEVALET BLANC

Livré sans visuel

- Chevalet de trottoir double-face
- PVC blanc
- Utilisation intérieure et extérieure



Référence	Surface à décorer (hors pied)	Format total	Poids	Prix
CN-030	510x820 mm	510x900x470 mm	3,5 kg	

CHEVALETS BOIS

CHEVALETS BOIS / ARDOISE



- Chevalet en bois avec surface en ardoisine
- Marquage à la craie liquide
- Utilisation en intérieur



Stylos craie liquide
page 186

Référence	Aspect	Profil	Dimensions totales (HxL)	Dimensions utiles (HxL)	Poids	Prix
P2-BS	brun clair	35 mm	1000x600 mm	660x530 mm	4 kg	
P2-B	brun clair	40 mm	1180x610 mm	800x530 mm	6 kg	

CHEVALETS BOIS / ARDOISE



- Chevalet en bois avec surface en ardoisine
- Marquage à la craie liquide
- Utilisation en extérieur

Référence	Aspect	Profil	Dimensions totales (HxL)	Dimensions utiles (HxL)	Poids	Prix
P2-BSW	brun foncé	40 mm	1000x600 mm	800x520 mm	16 kg	
P2-BOW	brun foncé	60 mm	1180x650 mm	800x520 mm	21 kg	

CADRES BOIS

CADRES BOIS / ARDOISE



- Cadre en bois avec surface en ardoisine
- Marquage à la craie liquide
- Disposition horizontale ou verticale
- Utilisation en intérieur

Référence	Aspect	Profil	Dimensions (HxL)	Poids	Prix
TWB-1	brun	35 mm	600x470 mm	2 kg	
TWB-2	brun	35 mm	790x470 mm	3 kg	
TWB-3	brun	35 mm	870x600 mm	4 kg	

CADRES BOIS / ARDOISE



- Cadre en bois avec surface en ardoisine
- Marquage à la craie liquide
- Disposition horizontale
- Utilisation en intérieur

Référence	Aspect	Profil	Dimensions (HxL)	Poids	Prix
TWB-1B	brun	35 - 50 mm	470x830 mm	3 kg	
TWB-2B	brun	35 - 50 mm	510x790 mm	3 kg	
TWB-3B	brun	35 - 50 mm	640x870 mm	4 kg	

PORTE-MENUS BOIS

PORTE-MENUS



- Porte-menus avec surface en ardoisine de 6 mm d'épaisseur
- Socle en bois fixe
- Affichage double-face
- Marquage à la craie liquide
- Utilisation en intérieur

 Stylos craie liquide
page 186

Référence	Aspect	Dimensions	Prix
TS-A6B	<i>brun</i>	A6	
TS-A5B	<i>brun</i>	A5	
TS-A4B	<i>brun</i>	A4	

PORTE-MENUS



- Porte-menus avec surface en ardoisine de 6 mm d'épaisseur
- Socle en bois fixe
- Affichage double-face
- Marquage à la craie liquide
- Utilisation en intérieur

Référence	Aspect	Dimensions	Prix
TS-A6BL	<i>noir</i>	A6	
TS-A5BL	<i>noir</i>	A5	
TS-A4BL	<i>noir</i>	A4	

PORTE-MENUS ACRYLIQUE

PORTE-MENUS



- Porte-menus en acrylique transparent
- Disponible en format portrait ou paysage

Référence	Dimensions du visuel	Prix à l'unité	Par 10
TA-5P	A5 - <i>portrait</i>		
TA-4P	A4 - <i>portrait</i>		
TA-5L	A5 - <i>paysage</i>		



DRAPEAUX INTÉRIEURS ET EXTÉRIEURS

STRUCTURES



- Porte-drapeau intérieur ou extérieur
- Très léger et facile à transporter (entièrement démontable)
- Conçu pour des vents modérés et climats tempérés
- La structure est à combiner avec plusieurs bases au choix et options de lestage
- Base de la structure : Ø 25 mm

Médias recommandés pour le visuel:

▶ [Flag \(p. 304\)](#) ou [tissus sublimés ci-dessous](#)

Livré avec sac de transport - sans visuel

	Référence	Désignation	Hauteur	Dimensions du visuel (HxL)	Poids	Prix
WIND FLAG	5000	EASYWIND-SMALL	2400 mm	2000x650 mm	1,4 kg	
	5001	EASYWIND-MEDIUM	3600 mm	3200x700 mm	1,5 kg	
	5002	EASYWIND-LARGE	5200 mm	4200x700 mm	1,6 kg	
TIPA FLAG	5000	EASYTIPA-SMALL	2200 mm	1900x750 mm	1,4 kg	
	5001	EASYTIPA-MEDIUM	3500 mm	3200x920 mm	1,5 kg	
	5002	EASYTIPA-LARGE	4800 mm	3900x1090 mm	1,6 kg	
H FLAG	5003	EASYH-SMALL	2100 mm	1700x710 mm	1,4 kg	
	5004	EASYH-MEDIUM	3000 mm	2500x710 mm	1,5 kg	
	5005	EASYH-LARGE	4000 mm	3360x710 mm	1,6 kg	

IMPRESSION

➔ Délai de fabrication : 10 jours

- Impression en sublimation sur toile polyester 117g/m² - certifié M1 - compatible avec les structures WIND, TIPA et H Flag



Tarifs indiqués pour le support imprimé seul - sans structure ni base

Référence	Impression simple face	x 1	x 2	x 3	Référence	Impr. double-face	x 1	x 2	x 3
IMP-FLAG-S	small				IMP-FLAG-SDF	small			
IMP-FLAG-M	medium				IMP-FLAG-MDF	medium			
IMP-FLAG-L	large				IMP-FLAG-LDF	large			

STRUCTURE + IMPRESSION

➔ Délai de fabrication : 10 jours

- Impression en sublimation sur toile polyester 117g/m² - certifié M1 - livrée avec une des structures WIND, TIPA ou H Flag



Tarifs indiqués pour le mât, le support imprimé et le sac de transport - sans base

Référence	Impression simple face	x 1	x 2	x 3	Référence	Impr. double-face	x 1	x 2	x 3
IMP-FLAG-SMALL	small				IMP-FLAG-SMALL DF	small			
IMP-FLAG-MEDIUM	medium				IMP-FLAG-MEDIUM DF	medium			
IMP-FLAG-LARGE	large				IMP-FLAG-LARGE DF	large			

BASES



Référence	Description	Dimensions	Poids	Prix
EASYWIND-BOUEE	lestage bouée	Ø 540 mm	5 / 6 litres	
EASYWIND-METAL	base en métal	400x400 mm	10 kg	
EASYWIND-PIQUE	base à piquer	510 mm de longueur	-	
EASYWIND-CROIX	base en croix	Ø 840 mm	4 kg	
EASYWIND-PARASOL	base parasol	450x450x120 mm	12 kg	
EASYWIND-COMBI	base combi	450x450x120 mm	16 kg	
EASYWIND-CAR	base voiture	520x140x40 mm	2 kg	

DRAPEAUX EXTÉRIEURS

PORTE-DRAPEAUX

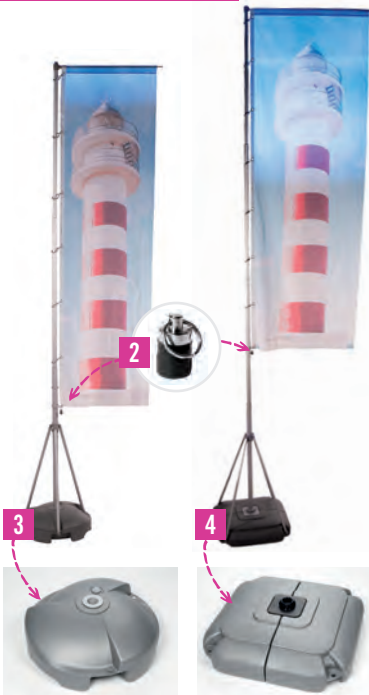

- Porte-drapeau extérieur
- Conçu pour résister au vent jusqu’à 50 km/h
- Mât télescopique en aluminium (diamètre à la base : Ø 47 mm)
- Simple à confectionner : fixation par œilletons ⁽¹⁾
- Poids supplémentaire pour tendre davantage la toile ⁽²⁾



FP-415

- Base tripode en aluminium ⁽³⁾
- Réservoir 50 L en plastique à lester avec eau ou sable : Ø 620 x H 200 mm

FP-540

- Base 4 points en aluminium ⁽⁴⁾
- Double réservoir de 40 L chacun en plastique à lester : 800 x 800 x H 200 mm

Média recommandé pour le visuel :

► *Flag (p. 304)*

Livré avec 2 sacs de transport renforcés - sans visuel



Montage

Référence	Hauteur du mat	Dimensions du visuel (HxL)	Poids	Prix
FP-415	4150 mm	3000 x 800 mm	12,5 kg	
FP-540	5400 mm	3300 x 1100 mm	16,5 kg	

Option impression

Référence	Impression en sublimation	► Délai : 8/10 jours	Prix
PRINT-415	sur Flag 100% polyester - 110 g/m ²		
PRINT-540			

X-OUTDOOR



- Porte-affiche extérieur
- Mât télescopique
- Base lestée (18L d'eau = environ 20 kilos)
- Fixation du visuel : 4 œilletons Ø12 mm (non fournis)



œilletons auto-perçants
page 125

Médias recommandés pour le visuel :

► *Bâches (p. 297 à 300)*

Livré avec sac de transport - sans visuel

Référence	Dimensions du visuel (HxL)	Poids	Prix
X-OUTDOOR	1600 à 1800 x 600 à 800 mm	2,4 kg	



PORTE-BANNIÈRES

BANNER SAVER



- Support kakémono noir pour lampadaire
- Base en aluminium, mât en fibre de verre
- Résiste au vent jusqu'à 120 km/h
- Taille maxi du visuel : 760x2740 mm (2,1m²)
- Fixation sur poteau de Ø 80 à 300 mm
- Le kit comprend 2 supports, 2 barres Ø 20, 2 épingles et 4 colliers de fixation



Médias recommandés pour le visuel:

▶ Bâches, toiles, textiles... (p. 297 à 304)

Référence	Description	Prix
BANNER-SAVER-L	le kit	
COLLIER-BANNER	collier de serrage supplémentaire	



SUPPORT BANNIÈRE



CN-010

- Support en alliage aluminium et mât en fibre de verre
- Utilisation intérieure ou extérieure (courte durée)
- Taille du visuel : 780x2000 mm

- **CN-009** : fixation murale par chevilles fournies
- **CN-010** : fixation sur poteau de Ø 80 à 300 mm à l'aide de deux colliers de serrage en acier fournis

Médias recommandés pour le visuel:

▶ Bâches, toiles, textiles... (p. 297 à 304)

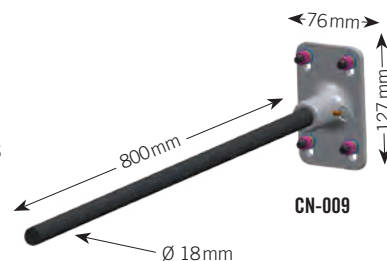

CN-009

Référence	Description	Prix
CN-009	support mural (1 platine + 1 barre)	
CN-010	support poteau (1 platine + 1 barre + 2 colliers de serrage)	

FIXATION MULTI-SUPPORTS

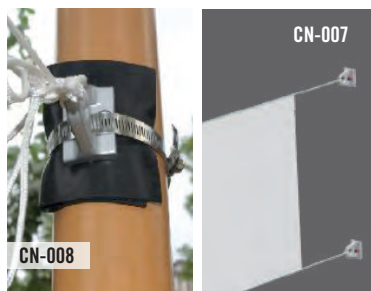

CN-008

CN-007

- Platine œillet en alliage aluminium
- Utilisation intérieure ou extérieure pour mise en tension de bâches...

- **CN-007** : fixation murale par chevilles fournies
- **CN-008** : fixation sur poteau de Ø 80 à 300 mm à l'aide de deux colliers de serrage en acier fournis

Médias recommandés pour le visuel:

▶ Bâches, toiles, textiles... (p. 297 à 304)

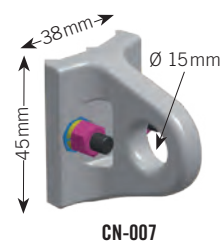

CN-007

Référence	Description	Prix
CN-007	2 supports muraux	
CN-008	2 supports poteau + 2 colliers de serrage	

CONCEPTS POUR BÂCHES TENDUES

STRUCTURE POUR BÂCHES



Livré sans visuel

- Réalisation de cadres extérieurs pour bâches tendues
- Tubes en aluminium
- Pièces de connexions coulées en fonte d’aluminium
- Assemblage des tubes et des pièces sans soudure
- Fixation par serrage vis BTR 8 mm
- Déport du mur 70 mm
- Entraxe de fixation au mur de la bride A34 82,5 mm, trou \varnothing 10 mm

Médias recommandés pour le visuel:

▶ Bâches (p. 297 à 300)

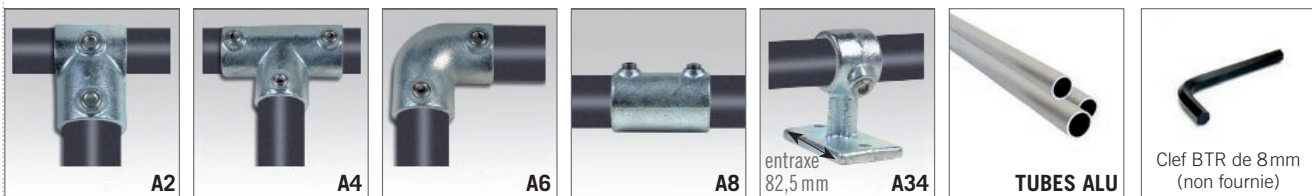

Référence	Désignation	Dimensions	Prix
TUBE-A2	petit té \varnothing 50 mm	L 60 x H 100 mm	
TUBE-A4	té \varnothing 50 mm	L 135 x H 100 mm	
TUBE-A6	coude 90° \varnothing 50 mm	L 100 x H 100 mm	
TUBE-A8	manchon \varnothing 50 mm	L 100 mm	
TUBE-A34	bride murale \varnothing 50 mm	L 110 mm x l 50 x H 100 mm	
TUBE-ALU2	tube aluminium \varnothing 48 mm	2000 mm	
TUBE-ALU3	tube aluminium \varnothing 48 mm	3000 mm	
TUBE-ALU4	tube aluminium \varnothing 48 mm	4000 mm	
TUBE-ALU6	tube aluminium \varnothing 48 mm	6000 mm	

▶ Délai de livraison : 10 jours

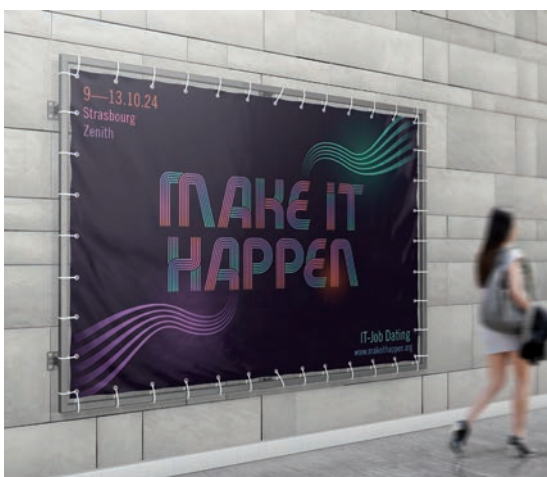
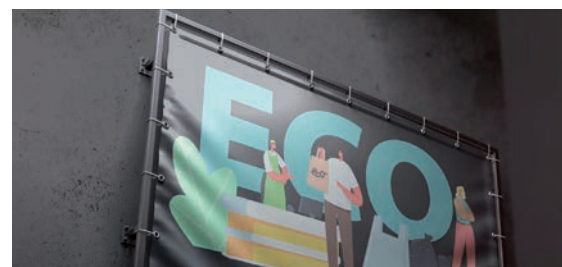

PLATINES

PLATINES MURALES



- Platines en acier inoxydable, aspect chromé
- Pour la réalisation de kakémonos muraux (parallèle au mur)
- Tension de la bâche réglable
- Fixation murale, trou Ø 10 mm
- Tube supportant la bâche Ø 32 mm
- Déport du mur 60 mm

Livré sans visuel

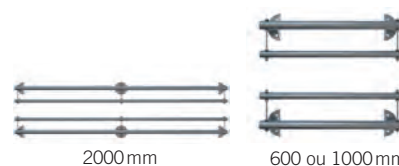

Médias recommandés pour le visuel:
 ▶ Bâches, toiles, textiles... (p. 297 à 304)

Référence	Largeur du visuel	Largeur totale	Prix de la paire
DS003-60	600 mm	680 mm	
DS003-100	1000 mm	1080 mm	
DS003-200	2000 mm	2080 mm	

PLATINES 'DRAPEAU' CH

nouveau!

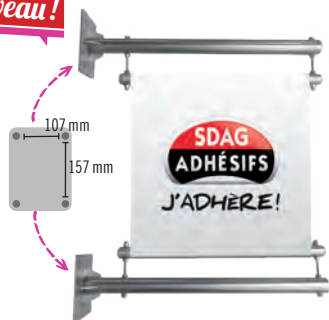

- Platines rectangulaires en acier inoxydable de 150 x 200 mm, aspect chromé
- Pour la réalisation de kakémonos en drapeau (perpendiculaire au mur)
- Tension de la bâche réglable
- Fixation murale, trou Ø 13 mm (4 trous par platine, espacés de 107 et 157 mm)
- Tube supportant la bâche Ø 38 mm
- Déport du mur 149 mm

Livré sans visuel



Médias recommandés pour le visuel:
 ▶ Bâches, toiles, textiles... (p. 297 à 304)

Référence	Largeur du visuel	Largeur totale	Prix de la paire
DS001-60-NEW	600 mm	800 mm	

PLATINES 'DRAPEAU' NR

nouveau!

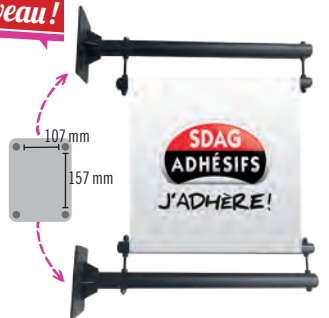

- Platines rectangulaires en acier inoxydable de 150 x 200 mm, aspect noir
- Pour la réalisation de kakémonos en drapeau (perpendiculaire au mur)
- Tension de la bâche réglable
- Fixation murale, trou Ø 13 mm (4 trous par platine, espacés de 107 et 157 mm)
- Tube supportant la bâche Ø 38 mm
- Déport du mur 149 mm

Livré sans visuel



Médias recommandés pour le visuel:
 ▶ Bâches, toiles, textiles... (p. 297 à 304)

Référence	Largeur du visuel	Largeur totale	Prix de la paire
DS001-60-BLACK	600 mm	800 mm	

PLATINES 'DRAPEAU' RD



- Platines circulaires en acier inoxydable Ø 150 mm, aspect chromé
- Pour la réalisation de kakémonos en drapeau (perpendiculaire au mur)
- Tension de la bâche réglable
- Fixation murale, trou Ø 10 mm (4 trous par platine, espacés de 85 mm)
- Tube supportant la bâche Ø 32 mm
- Déport du mur 160 mm

Livré sans visuel



Médias recommandés pour le visuel:
 ▶ Bâches, toiles, textiles... (p. 297 à 304)

Référence	Largeur du visuel	Largeur totale	Prix de la paire
DS001-80	800 mm	1000 mm	

CAISSONS D’ENSEIGNES

CAISSON DRAPEAU

nouveau!



Livré sans visuel

- Caisson drapeau deux faces, non lumineux
- Aluminium 15/10 prélaqué blanc ou noir
- Disponible en rond et carré
- Épaisseur du caisson : 30 mm
- Fixation murale, trou \varnothing 13 mm (4 trous par platine, espacés de 70 mm)
- Déport du mur 100 mm

Autres formats disponibles sur commande

Médias recommandés pour le visuel:

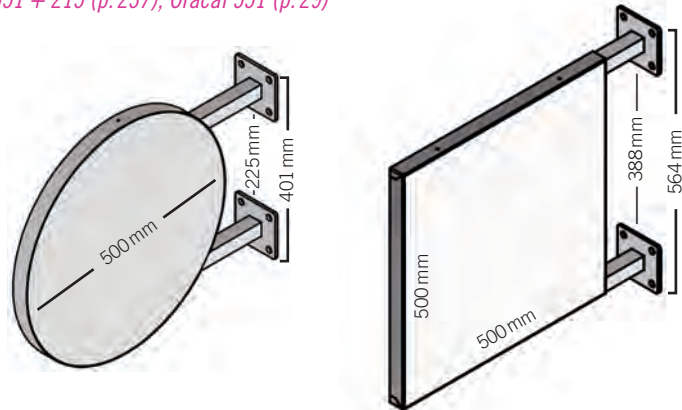
 ▶ *Orajet 3551 + 215 (p. 237), Oracal 551 (p. 29)*

Référence	Coloris	Dimensions du visuel	Dimensions totales (LxHxP)	Prix
CR-B-500	blanc crème	\varnothing 500 mm	600 x 500 x 30 mm	
CR-N-500	noir	\varnothing 500 mm	600 x 500 x 30 mm	
CP-B-500X500	blanc crème	500 x 500 mm	600 x 564 x 30 mm	
CP-N-500X500	noir	500 x 500 mm	600 x 564 x 30 mm	

CAISSON LUMINEUX

nouveau!

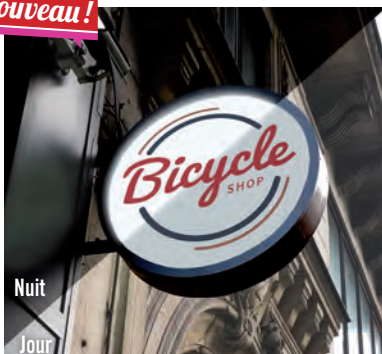

Nuit

Jour



Jour

Nuit

Livré sans visuel

Photos non contractuelles

- Caisson drapeau deux faces, lumineux, éclairage LED
- IP68 résistant à l'humidité
- Sortie électrique cachée dans le tube
- Aluminium 20/10 prélaqué blanc ou noir
- Disponible en rond et carré
- Épaisseur du caisson : 130 mm
- Fixation murale, trou \varnothing 13 mm (4 trous par platine)
- Déport du mur 100 mm

Autres formats disponibles sur commande

Médias recommandés pour le visuel:

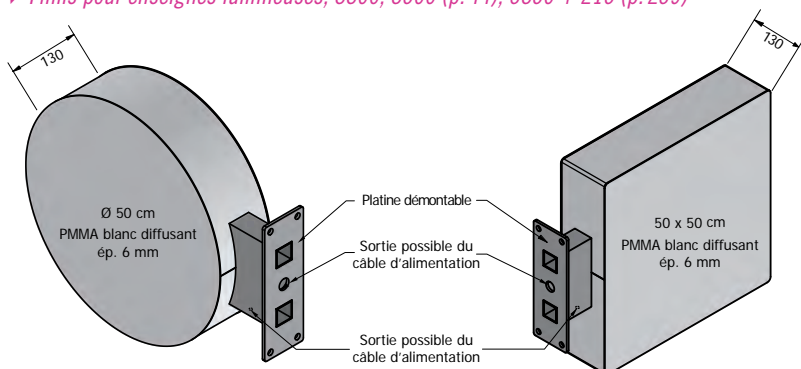
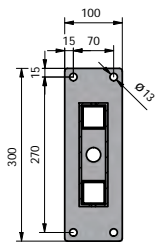
 ▶ *Films pour enseignes lumineuses, 8800, 8500 (p. 44), 3850 + 215 (p. 239)*

Référence	Coloris	Dimensions du visuel	Dimensions totales (LxHxP)	Prix
CRL-B-500	blanc crème	\varnothing 500 mm	600 x 500 x 130 mm	
CRL-N-500	noir	\varnothing 500 mm	600 x 500 x 130 mm	
CPL-B-500X500	blanc crème	500 x 500 mm	600 x 500 x 130 mm	
CPL-N-500X500	noir	500 x 500 mm	600 x 500 x 130 mm	

TÔLERIE - PRÉ-ENSEIGNES

RAIL DE RENFORT ALUMINIUM

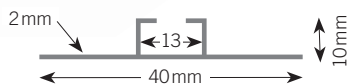
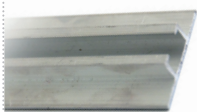

- Longueur de 1500 ou 3000 mm
- Largeur 40 mm / hauteur 10 mm
- Pour écrous de 13 mm
- Possibilité de recoupe sur demande
- Utilisable avec nos brides
- **Double-face 3110W-38/33 recommandé (voir p. 177)**

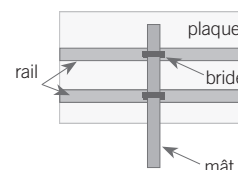

➔ Délai de livraison : 48/72 h

Référence	Désignation	1 barre	10 barres	50 barres
M1/1-40-1.5	<i>barre de 1500 mm</i>			
M1/1-40-3	<i>barre de 3000 mm</i>			

RAIL DE RENFORT ALUMINIUM

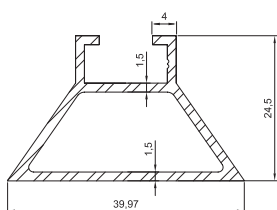

- Longueur de 1500 ou 3000 mm
- Largeur 40 mm / hauteur 25 mm
- Pour écrous de 13 mm
- Possibilité de recoupe sur demande
- Utilisable avec nos brides
- Permet de rigidifier les panneaux PPC
- **Double-face 3110W-38/33 recommandé (voir p. 177)**

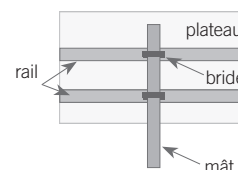

➔ Délai de livraison : 48/72 h

Référence	Désignation	1 barre	10 barres	50 barres
M1/25-1.5	<i>barre de 1500 mm</i>			
M1/25-3	<i>barre de 3000 mm</i>			

MÂTS

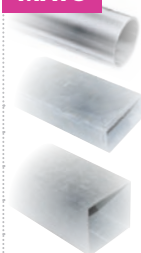

- Longueurs disponibles : 2000 mm - 3000 mm - 4000 mm - 6000 mm
- Fourni avec bouchon

➔ Délai de livraison : 48/72 h (2 à 4 m) - 10 jours (6 m)

Référence	Désignation	Section	Épaisseur	Prix au ml
MAT-60	<i>aluminium</i>	$\varnothing 60$ mm	2 mm	
MAT-8040	<i>acier galvanisé</i>	80 x 40 mm	2 mm	
MAT-8080	<i>acier galvanisé</i>	80 x 80 mm	2 mm	
BOUCHON-X	<i>bouchon supplémentaire</i>			

BRIDES DE FIXATION

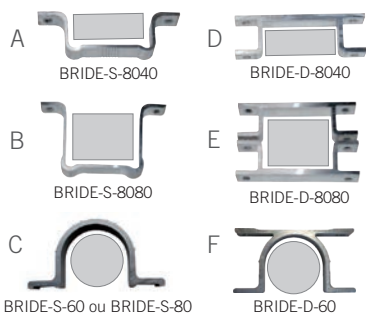

- Fixation de panneaux pliés double pli (PPC) sur mât
- Visserie fournie

Normées panneautage routier

Référence	Type	Désignation	Épaisseur	Prix
BRIDE-S-8040	<i>A</i>	<i>bride simple face pour mât 8040</i>	4,5 mm	
BRIDE-S-8080	<i>B</i>	<i>bride simple face pour mât 8080</i>	4,5 mm	
BRIDE-S-60	<i>C</i>	<i>bride simple face pour mât $\varnothing 60$</i>	4,5 mm	
BRIDE-S-80	<i>C</i>	<i>bride simple face pour mât $\varnothing 80$</i>	4,5 mm	
BRIDE-D-8040	<i>D</i>	<i>bride double face pour mât 8040</i>	4,5 mm	
BRIDE-D-8080	<i>E</i>	<i>bride double face pour mât 8080</i>	4,5 mm	
BRIDE-D-60	<i>F</i>	<i>bride double face pour mât $\varnothing 60$</i>	4,5 mm	

PRÉ-ENSEIGNES



- Plateau aluminium 18/10 - 1500x1000 mm - format paysage
- Laqué blanc
- Mât galvanisé 80x80 mm - hauteur 4000 mm
- Bouchon fourni
- 2 brides de fixation 80x80 mm avec visserie

➔ Sur stock - délai de livraison : 48/72 h

Référence	Désignation	Prix à l'unité	Par 5	Par 10
PLATEAU	<i>plateau seul 1500x1000 mm</i>			
PRÉ-ENSEIGNE	<i>plateau + mât 80x80 mm (H=4000 mm)</i>			

TÔLERIE ALUMINIUM

PLATEAUX ALUMINIUM



Réf. PPA : simple pli

Réf. PPC : double pli

- Tôlerie aluminium pliée 18/10 prélaquée blanche
- PPA : fixation sur un mur (+ cornières)
- PPC : fixation sur un mât (+ brides)

Autres formats supérieurs intermédiaires disponibles à la demande.

➔ Délai de fabrication : 8 à 10 jours
 Un emballage est nécessaire pour tout panneau d'une dimension supérieure à 1400x1000 mm.
 Forfait caisse en bois + livraison en affrètement.

Longueur (mm)	Hauteur (mm)								
	500	600	800	1000	1200	1400	1600	1800	1900
500									
600									
800									
1000									
1200									
1400									
1600									
1800									
2000									
2400									
2600									
3000									
3500									
3900									

CORNIÈRES ALUMINIUM

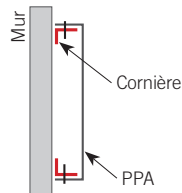
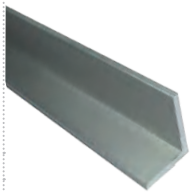

- Angle droit 25/25 mm
- Pour fixation des panneaux pliés simple pli (PPA) sur un mur

➔ Sur commande - délai de livraison : 8 à 10 jours

Référence	Désignation	Prix au ml
C025/25	-	



Nouvelle
version

DURABLE

SINCE 1920

DURAFRAME® POSTER

Pour un
affichage réussi



Affichage facile et rapide grâce à
son encadrement magnétique

S'enlève sans laisser de résidus



**MADE IN
EU**

DURABLE.FR

MARQUAGE

TEXTILE

Flex de découpe	392 - 393
Flex block out	394
Flex rétro réfléchissants ou phosphorescents	394
Flex à effets	395 - 398
Ardoisine - flock et flex 3D	398 - 399
Accessoires	400 - 401
Flex d'impression	403 - 416
Presses à transfert	417 - 424



DÉCOUPE



ECO STRETCH

nouveau!

- Flex élastique aspect mat, souple et très fin
- 22 coloris
- Convient pour tous types de vêtements

Retrouvez ce produit p. 392



FLEX DE DÉCOUPE



Pour le marquage des vestes de type « softshell » nous vous recommandons de réaliser un test de pose et d'évaluer celui-ci pendant une période de sept jours. En effet, selon la qualité des teintures du textile utilisé, des marques peuvent apparaître dans les sept jours suivant la pose, et ce même en cas d'utilisation d'un produit blockout.



Pour textiles en **coton / coton-polyester / polyester** ou **acrylique**. Pour les textiles en polyamide et nylon : **PS FILM EXTRA**.
Découpe en miroir. Il est nécessaire d'attendre **24 heures** avant le premier lavage.

PS FILM

90 µ	Film polyuréthane	Liner polyester adhésif	3,0 - 3,5 bar	15 s	150°	à chaud ou à froid	80°
------	-------------------	-------------------------	---------------	------	------	--------------------	-----

- Flex aspect satiné et lisse
- 60 coloris

Laize	Référence	1 à 4 m	5 à 24 m	rl de 25 m
300 mm	PS-A001 à A114 (standards)			
	PS-A020 à A021 (métallisés)			
	PS-A022 à A097 (fluos)			
500 mm	PS-A001 à A114 (standards)			
	PS-A020 à A021 (métallisés)			
	PS-A022 à A097 (fluos)			
750 mm	PS-A001 à A114 (standards)			
	PS-A020 à A021 (métallisés)			
	PS-A022 à A097 (fluos)			

VOIR LA VIDÉO

VENDU PAR MULTIPLES DE 5 M

PS FILM EXTRA

Spécial POLYAMIDE et NYLON

90 µ	Film polyuréthane	Liner polyester adhésif	3,0 - 3,5 bar	15 s	160°	à chaud ou à froid	40°
------	-------------------	-------------------------	---------------	------	------	--------------------	-----

- Flex aspect mat
- 35 coloris
- Application sur matière difficile non traitée anti-pluie type nylon, parka, parapluie, trousse...
- NS-4780 : film de protection côté colle à retirer avant la découpe

Laize	Référence	1 à 4 m	5 à 24 m	rl de 25 m
500 mm	NS-A001 à A086 (standards)			
	NS-A020 à A072 (fluos et métallisés)			
	NS-4780 (rétro réfléchissant argent)			

VOIR LA VIDÉO

ECO STRETCH

Spécial matière élastique

Application rapide basse t°

85-90 µ	Film polyuréthane	Liner polyester adhésif	2,5 - 3,5 bar	5 s	120°	à chaud	40°
---------	-------------------	-------------------------	---------------	-----	------	---------	-----

- Flex élastique aspect mat, souple et très fin
- 22 coloris
- Facile à travailler, reprend sa forme après déformation
- Convient parfaitement à tous types de vêtements dont lycra et élasthane...

Laize	Référence	1 à 4 m	5 à 24 m	rl de 25 m
500 mm	PS-ES001 à ES116 (standards)			
	PS-ES020 à ES021 (métallisés)			
	PS-ES097 (fluos)			

VOIR LA VIDÉO

nouveau!

392

prix HT en € | SDAG Adhésifs 2024

Tous les films Siser et Poli-Tape sont certifiés **non testés sur animaux**

MARQUAGE TEXTILE

FLEX DE DÉCOUPE



Pour textiles en **coton / coton-polyester / polyester** ou **acrylique**. **Découpe en miroir**.
Il est nécessaire d'attendre **24 heures** avant le premier lavage.

TURBO CUT



Application rapide basse t°

90 µ	Film polyuréthane	Liner polyester adhésif	3,0 bar	5 s	130°	à chaud ou à froid	60°
------	-------------------	-------------------------	---------	-----	------	--------------------	-----



- Flex aspect lisse, parfaite extensibilité
- 62 coloris
- Application rapide à basse température sur tous supports
- Application possible sur tissu 100% nylon à 150° :
pressez le tissu 5 s, placez le motif puis pressez 5 s, pelez à chaud et reprenez 10 s à l'aide d'un papier siliconé (lavage 40°)



VOIR LA VIDÉO



Laize	Référence	1 à 4 m	5 à 24 m	rl de 25 m
300 mm	FLEX-4901 à 6998 (mats)			
	FLEX-4920 à 6996 (métallisés et brillants)			
	FLEX-4940 à 4943 (fluos)			
500 mm	FLEX-4901 à 6998 (mats)			
	FLEX-4920 à 6996 (métallisés et brillants)			
	FLEX-4940 à 4943 (fluos)			
750 mm	FLEX-4901-1 à 4902-1 (liner polyester non adhésif)			
	FLEX-4901 à 6998 (mats)			
	FLEX-4920 à 6996 (métallisés et brillants)			
	FLEX-4940 à 4943 (fluos)			

HI-5



Application rapide basse t°

90 µ	Film polyuréthane	Liner polyester adhésif	> 3,5 bar	5 s	120°	à chaud ou à froid	60°
------	-------------------	-------------------------	-----------	-----	------	--------------------	-----



- Flex aspect satiné et élastique - 38 coloris
- Spécialement conçu pour les matières "techniques" à base de polyester avec coton et fibre légèrement élastique
- Application à basse température pour éviter d'endommager les textiles
- Application à 150° sur textile > 150 g/m²



VOIR LA VIDÉO

Laize	Référence	1 à 4 m	5 à 24 m	rl de 25 m
500 mm	PS-H5001 à H5122 (standards)			
	PS-H5022 à H5027 (fluos)			

FLAME RETARDANT



95 µ	Film polyuréthane	Liner polyester adhésif	3,0 bar	15 s	160°	à chaud	60°
------	-------------------	-------------------------	---------	------	------	---------	-----



- Flex opaque aspect mat
- 8 coloris
- Difficilement inflammable
- Conforme norme **DIN EN ISO 4589-2**

Laize	Référence	1 à 4 m	5 à 24 m	rl de 25 m
500 mm	FLEX-401FR à 430FR (standards)			

FLEX DE DÉCOUPE BLOCK OUT



Pour textiles sublimés en **polyester**. **Découpe en miroir**.
Il est nécessaire d'attendre **24 heures** avant le premier lavage.

PS SUBLI **Textile sublimé**

110 µ	Film polyuréthane	Liner polyester adhésif	3,0-3,5 bar	15 s	130°	à chaud ou à froid	40°
-------	-------------------	-------------------------	-------------	------	------	--------------------	-----

sans BLOCK OUT



avec BLOCK OUT

- Flex opaque aspect mat
- 7 coloris
- Développé pour bloquer les remontées de sublimation

Laize	Référence	1 à 4 m	5 à 24 m	rl de 25 m
	PS-SU001 à SU061 (standards)			
500 mm	PS-SU020 à SU021 (métallisés)			
	PS-SU022 (fluo)			

[VOIR LA VIDÉO](#)

BLOCK OUT SOFT **Textile sublimé**

125 µ	Film polyuréthane	Liner polyester adhésif	3,0 bar	5 s	130°	à chaud	60°
-------	-------------------	-------------------------	---------	-----	------	---------	-----



avec BLOCK OUT



sans BLOCK OUT

- Flex opaque aspect mat
- 11 coloris
- Développé pour bloquer les remontées de sublimation

Laize	Référence	1 à 4 m	5 à 24 m	rl de 25 m
	FLEX-4501S à 4515S (standards)			
500 mm	FLEX-4520S à 4530S (métallisés)			
	FLEX-4540S à 4543S (fluos)			



[VOIR LA VIDÉO](#)

FLEX DE DÉCOUPE - rétro réfléchissants ou phosphorescents

THERMOREFLEX COLOR

100 à 190 µ selon coloris	Film polyuréthane	Liner polyester adhésif	3,0-3,5 bar	15 s	155°	à chaud	60°
---------------------------	-------------------	-------------------------	-------------	------	------	---------	-----



- Flex aspect rétro réfléchissant ou phosphorescent
- 10 coloris
- Pressez le motif 5 s et enlevez le liner à chaud, puis repressez 10 s avec une feuille de Téflon

Laize	Référence	1 à 4 m	5 à 9 m	rl de 10 m
500 mm	PS-RF001 à RF024 (rétro réfléch.) - 160 à 190 µ			
	PS-LUMEN (phosphorescent) - 100 µ			

RETRO

150 à 310 µ selon coloris	Film polyuréthane	Liner polyester adhésif	3,5 bar	15 s	160°	à chaud	60°
---------------------------	-------------------	-------------------------	---------	------	------	---------	-----



- Flex aspect rétro réfléchissant ou phosphorescent
- 4781 : norme EN ISO 20471:2013 (technologie 3M)

Laize	Référence	1 à 4 m	5 à 24 m	rl de 25 m
	FLEX-4781 (rétro réfléch.) - 160 µ			
500 mm	FLEX-4783 (rétro réfléch.) - 150 µ - pressage 5 s à 130°			
	FLEX-4790 (phospho.) - 310 µ - liner non adhésif			

FLEX DE DÉCOUPE À EFFETS - métallisés



Pour textiles en **coton / coton-polyester / polyester** ou **acrylique**. **Découpe en miroir**.
Il est nécessaire d'attendre **24 heures** avant le premier lavage.

METAL



60 µ	Film polyuréthane	Liner polyester adhésif	3,0-3,5 bar	10 s	150°	à froid	40°
------	-------------------	-------------------------	-------------	------	------	---------	-----



- Flex aspect métallisé lisse brillant
- 8 coloris
- Conseil de pose : utilisez une feuille Téflon afin de garder l'aspect brillant



VOIR LA VIDÉO

Laize	Référence	1 à 4 m	5 à 24 m	rl de 25 m
500 mm	PS-MT007 à MT092 (métallisés)			

PS ELECTRIC



90 µ	Film polyuréthane	Liner polyester adhésif	3,0-3,5 bar	15 s	150°	à chaud ou à froid	60°
------	-------------------	-------------------------	-------------	------	------	--------------------	-----



- Flex aspect métallisé satiné ou prismatique
- 21 coloris
- Finition très souple



VOIR LA VIDÉO

Laize	Référence	1 à 4 m	5 à 24 m	rl de 25 m
500 mm	PS-E004 à E108 (métallisés)			

PS METALLIC



100 µ	Film polyuréthane	Liner polyester adhésif	3,0-3,5 bar	15 s	160°	à froid	lavage à la main
-------	-------------------	-------------------------	-------------	------	------	---------	------------------



- Flex aspect chrome lisse très brillant
- 2 coloris (or - argent)
- Ce produit est fragile et difficile à travailler



VOIR LA VIDÉO

Laize	Référence	1 à 4 m	5 à 24 m	rl de 25 m
500 mm	PS-M020 et M034 (métallisés)			



FLEX DE DÉCOUPE À EFFETS - paillettes



Pour textiles en **coton** / **coton-polyester** / **polyester** ou **acrylique**. **Découpe en miroir**.
Il est nécessaire d'attendre **24 heures** avant le premier lavage.

TWINKLE
Lisse

235 µ	Film polyuréthane	Liner polyester adhésif	3,0-3,5 bar	15 s	150°	à froid	40°
--------------	--------------------------	--------------------------------	--------------------	-------------	-------------	----------------	------------

- Flex aspect paillettes brillantes
- 12 coloris
- Finition réfléchissante lisse

VOIR LA VIDÉO

Laize	Référence	
500 mm	PS-TW006 à TW090 (tous coloris)	1 à 4 m 5 à 24 m rI de 25 m

SPARKLE
Lisse

120 µ	Film polyuréthane	Liner polyester adhésif	3,0-3,5 bar	15 s	155°	à chaud	60°
--------------	--------------------------	--------------------------------	--------------------	-------------	-------------	----------------	------------

- Flex aspect paillettes brillantes très fines
- 15 coloris dont 1 transparent
- Finition lisse

VOIR LA VIDÉO

Laize	Référence	
500 mm	PS-SK001 à SK099 (tous coloris)	1 à 4 m 5 à 24 m rI de 25 m

GLITTER
Grainé

350 µ	Film polyuréthane	Liner polyester adhésif	3,0-3,5 bar	15 s	160°	à chaud ou à froid	40°
--------------	--------------------------	--------------------------------	--------------------	-------------	-------------	---------------------------	------------

- Flex aspect grandes paillettes très brillantes
- 49 coloris
- Finition grainée

VOIR LA VIDÉO

Laize	Référence	
500 mm	MODA-G001 à G115 (standards) MODA-G022 à G104 (fluos)	1 à 4 m 5 à 9 m rI de 10 m



FLEX DE DÉCOUPE À EFFETS - paillettes et holographiques



Pour textiles en **coton / coton-polyester / polyester** ou **acrylique**. **Découpe en miroir**.
Il est nécessaire d'attendre **24 heures** avant le premier lavage.

IMAGE GLITTER



100 µ	Film polyuréthane	Liner polyester adhésif	3,5 bar	15 s	160°	à chaud	60°
-------	-------------------	-------------------------	---------	------	------	---------	-----



- Flex aspect paillettes brillantes très fines
- 13 coloris
- Finition lisse

Laize	Référence	1 à 4 m	5 à 24 m	rl de 25 m
500 mm	FLEX-0411 à 0699 (tous coloris)			

HOLOGRAPHIC



105 µ	Film polyester	Liner polyester adhésif	3,0-3,5 bar	15 s	155°	à froid	40°
-------	----------------	-------------------------	-------------	------	------	---------	-----



- Flex aspect holographique
 - 21 coloris dont 1 translucide
- PS-H089**: présence de bandes fantômes de 1 cm de large tous les 60 cm dues à la fabrication



VOIR LA VIDÉO

Laize	Référence	1 à 4 m	5 à 24 m	rl de 25 m
500 mm	PS-H006 à H091 (tous coloris)			

STARFLEX



110 µ	Film copolyester	Liner polyester adhésif	3,5 bar	15 s	160°	à froid	40°
-------	------------------	-------------------------	---------	------	------	---------	-----



- Flex aspect paillettes holographiques
- 12 coloris

Laize	Référence	1 à 4 m	5 à 24 m	rl de 25 m
500 mm	FLEX-0491 à 0682 (tous coloris)			



FLEX DE DÉCOUPE À EFFETS - vernis et design



Pour textiles en **coton / coton-polyester / polyester** ou **acrylique**. **Découpe en miroir**.
Il est nécessaire d'attendre **24 heures** avant le premier lavage.

DESIGN

120 µ (carbones) 90 µ (imprimés)	Film polyuréthane	Liner polyester adhésif	3,0 bar	15 s	160°	à chaud	60°
-------------------------------------	-------------------	-------------------------	---------	------	------	---------	-----

- Flex aspect design et mode
- 7 coloris

Laize	Référence	1 à 4 m	5 à 24 m	rl de 25 m
500 mm	FLEX-4225 à 4228 (carbones)			
	FLEX-4280 à 4282 (imprimés)			

VERNICE

90 µ	Film polyuréthane	Liner polyester adhésif	3,0-3,5 bar	15 s	150°	à froid	30°
------	-------------------	-------------------------	-------------	------	------	---------	-----

- Flex aspect vernis très brillant
- 3 coloris

Laize	Référence	1 à 4 m	5 à 9 m	rl de 10 m
500 mm	MODA-F039 à F052 (tous coloris)			



FLEX DE DÉCOUPE - ardoisine



Pour textiles en **coton / coton-polyester / polyester** ou **acrylique**. **Découpe en miroir**.
Il est nécessaire d'attendre **24 heures** avant le premier lavage.

BLACKBOARD

95 µ	Film polyuréthane	Liner polyester adhésif	3,0-3,5 bar	15 s	135°	à chaud	60°
------	-------------------	-------------------------	-------------	------	------	---------	-----

- Film effet ardoisine noire
- Marquage à la craie traditionnelle, effaçable à l'éponge

VOIR LA VIDÉO

Laize	Référence	1 à 4 m	5 à 24 m	rl de 25 m
500 mm	PS-BB019-050 (ardoisine noire)			

FLEX DE DÉCOUPE - flock et 3D



Pour textiles en **coton / coton-polyester / polyester** ou **acrylique**. **Découpe en miroir**.
Il est nécessaire d'attendre **24 heures** avant le premier lavage.

STRIPFLOCK PRO



650 µ (standards)
620 µ (fluos)

PVC (standards)
Polyuréthane (fluos)

Liner polyester
adhésif

3,0-3,5
bar

15 s

155°

à chaud

60°



- Flock épais aspect velours
- 24 coloris
- Utilisation d'une lame pour matière épaisse conseillée



VOIR LA VIDÉO

Laize	Référence	1 à 4 m	5 à 24 m	rl de 25 m
500 mm	FLOCK-S001 à S061 (standards)			
	FLOCK-S022 à S067 (fluos)			

BRICK 600



600 µ

Film
polyuréthane

Liner polyester
NON adhésif

3,0-3,5
bar

25 s

155°

à froid

60°



- Flex très épais aspect mat
- 12 coloris
- Utilisation d'une lame pour matière épaisse conseillée et réduction de la vitesse de découpe (100 mm/sec)
- Conseil de pose : préchauffage du plateau inférieur à 155° pendant 20 s
- Pressez 3 s à l'endroit pour fixer le film sur le textile puis pressez 15 s avec le textile retourné



VOIR LA VIDÉO

Laize	Référence	1 à 4 m	rl de 5 m
500 mm	BK600-A001 à A019 (tous coloris)		
	BK600-A022 à A027 (fluos)		



CONSEILS DE POSE

Pour une pose optimale demandez votre guide textile gratuitement à l'adresse echantillons@sdag.net

ÉTAPES DE POSE



ACCESSOIRES

T-RULER

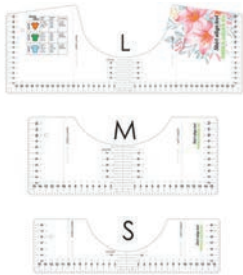

- Règle graduée transparente pour le positionnement de flex
- Disponible en trois tailles, en fonction de la taille du t-shirt
- Chiffres blancs et noirs
- Pour transfert de flex, sublimation ou sérigraphie
- Ne pas laisser dans la presse à chaud lors du transfert du support

Référence	Dimensions	Prix
T-RULER-S	320 x 90 mm	
T-RULER-M	320 x 130 mm	
T-RULER-L	460 x 160 mm	



COUSSIN DE COMPENSATION 

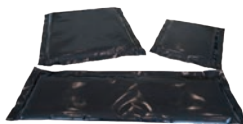

- Coussin mousse avec enveloppe anti-adhésive résistant à la chaleur d'une presse à transfert
- Pour compenser les surfaces non planes des textiles (boutons, cols) et pour bien intégrer le flex sur des textiles plus structurés

Référence	Format	Prix
COUSSIN-30	300 x 350 mm	
COUSSIN-20	200 x 250 mm	
COUSSIN-45	160 x 500 mm	

MALETTE DE PRÉSENTATION 



Référence	Désignation	Prix
PIZZA	malette de présentation des produits SISER	
BOOK	exemples de réalisations avec les produits SISER	

PLANCHE À PLIER



- Planche pour le pliage de T-shirts

Référence	Dimensions	Prix
CN-027	165 x 400 mm	
CN-028	240 x 590 mm	

ACCESSOIRES

WEEDER 



- Crochet d'échenillage
- Facile et pratique d'utilisation, il vous permettra d'écheniller rapidement vos flex de découpe et d'impression

Référence	Longueur	Prix
WEEDER	145 mm	

PIN-1



- Pince graphique
- Extrémités pointues
- Idéal pour l'échenillage de films thermosoudables (flex, flock)

Référence	Longueur	Prix
PIN-1	130 mm	

TWEEZER 



- Pince d'échenillage
- Crochet pointu
- Idéal pour l'échenillage de films thermosoudables (flex, flock)

Référence	Longueur	Prix
TWEEZER	100 mm	

DECOL FLEX



- Fluide décolle textile qui permet d'ôter le flex de découpe
- Conseil : laver le T-shirt avant de represser un autre flex
- L'utilisation d'un masque et de gants est recommandée

Référence	Désignation	Prix
FDT	1 litre	

PAPIER SILICONÉ

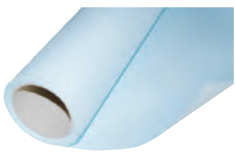

- Rouleau de papier siliconé à placer entre vos flex et le plateau de la presse
- Rouleau de 500 mm x 10 m

Référence	Désignation	Prix
PAPIER-SILICON	-	

FEUILLE TÉFLON



- Feuille de Téflon à placer entre vos flex et le plateau de la presse
- Longue durabilité
- Feuille de 500 x 430 mm

Référence	Désignation	Prix
F-TEFLON	-	

THERMOTAPE



- Film PET siliconé adhésif
- Résistant à 200°C
- Pour réaliser vos montages de couleurs
- Rouleau de 25 mm x 66 m

Référence	Prix
THERMOTAPE	

HEAT TAPE 



- Film polyimide siliconé adhésif
- Résistant à 220°C
- Pour réaliser vos montages de couleurs
- Rouleau de 20 mm x 20 m

Référence	Prix
HEAT-TAPE	

Pour vos choix de coloris, demandez gratuitement les nuanciers de couleurs Siser et Poli-Tape à l'adresse echantillons@sdag.net



INFOS



POLI-TAPE



ÉVOLUEZ AVEC VOTRE TEMPS

Pour vous, **POLI-TAPE** combine le meilleur de ses technologies: adhésif thermocollant unique **TURBO®**, film de polyuréthane coulé dans nos ateliers avec une excellente **QUALITÉ D'IMPRESSION** multi-plateformes, sur un **LINER NON-ADHÉSIF** pour une manipulation facile. Qualité Made in Germany, made by POLI-TAPE!



▶ **TURBO® PRINT 4046 EN POSE À 130°C / 5 SEC.**

- Profitez des caractéristiques **blockout**
- **Économisez** de l'électricité : un flex classique vous fait dépenser jusqu'à 50 % d'énergie en plus
- Économisez du temps : pressage **3 fois plus rapide** qu'un flex classique, pelage à chaud, pas besoin de post-pressage
- **Protégez** vos tissus : moins de contrainte thermique, pas de marques de pression de la presse
- Pas besoin de changer constamment les paramètres de la presse de transfert
- Avec l'échenillage inversé sur le tape transfert POLI-TACK 870, aucun problème pour vos **motifs filigranes**
- Existe aussi en couleurs pour la découpe et en qualité réfléchissante normée EN 20471 REFLEX®

▶ **LE PLUS VERSATILE**

- Adapté à presque **tous les textiles** : Coton, Polyester, Poly/Coton, Nylons*, Textiles sensibles*
- Caractéristiques blockout pour les **textiles sublimés**
- Permet un **workflow très fluide**, on choisit ses paramètres en fonction du projet 130 °C, 5 sec. / 150 °C, 4 sec. / 160 °C, 3 sec.

▶ **LA PLUS BELLE FINITION**

- Toucher et finition **mate** uniques
- Excellentes **opacité** et **élasticité**



100 µm



ÉCO-SOLVANT
LATEX
UV



AU
CHOIX 130°C / 5 SEC
150°C / 4 SEC
160°C / 3 SEC



DÉCOUPE
FACILE



ÉCHENILLAGE
TRÈS FACILE



2,5 - 3,0 BAR
PRESSION MOYENNE



BONNE
ÉLASTICITÉ



60°C
SÈCHE LINGE
LAVAGE À SEC



OEKO
TEX®
STANDARD
100
D22-2125
Hohenheim HTL



Certified for
HP® Latex Inks

*un test de compatibilité est vivement recommandé

MARQUAGE

TEXTILE

Flex transparent	405
Transferts d'application	407
Flex blanc liner non adhésif	408 - 409
Flex blanc liner adhésif	410
Flex blanc nylon et polyamide	411
Flex block out	412
Flex à effets	412 - 413
Flex et impression sublimation	414 - 415
Plotters de découpe et accessoires	416



IMPRESSION



HI-5 PRINT

- Flex imprimable blanc mat - 85 µ
- Le plus rapide et polyvalent
- Liner non adhésif

Retrouvez ce produit p. 408





page

CONSEILS

Conseils de pose flex transparents

Comment couper et transférer un flex imprimable ?

La réalisation d'un marquage en film thermosoudable imprimable nécessite un traceur, un plotter de découpe (si votre traceur n'est pas équipé de la fonction de coupe), d'un film de transfert (pour les flex blancs) et d'une presse à chaud. Retrouvez ici les principales étapes pour les flex imprimables transparents.

> *Prévoyez un test de découpe avant le lancement de la production.*

Les flex transparents - pour textiles blancs



ÉTAPE 1

Imprimez et découpez le motif en miroir.

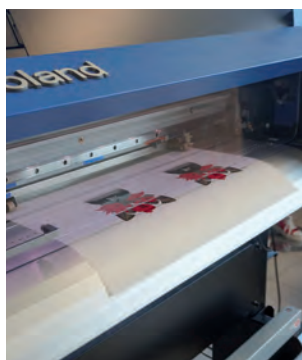

ÉTAPE 2

Laissez dégazer 24h, puis échenillez délicatement.

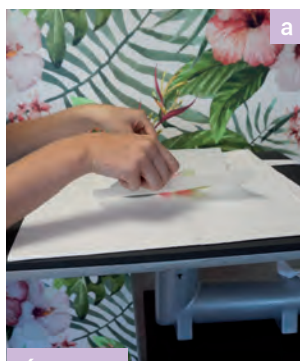

ÉTAPE 3

Placez votre motif^(a) sur le textile et pressez-le à la température et au temps indiqués^(b).

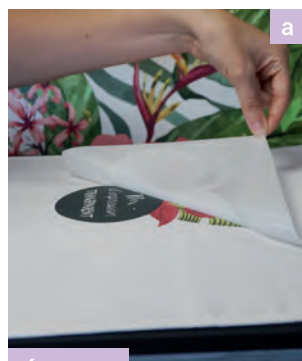

ÉTAPE 4

Une fois le plateau relevé, ôtez délicatement le transfert^(a), à chaud ou à froid (voir fiche technique). C'est terminé^(b) !



Transfert : les flex transparents sont déjà montés sur un liner qui sert de transfert d'application. Un réel gain de temps !

VOIR LA VIDÉO







FLEX D'IMPRESSION TRANSPARENT - textile clair

 Pour le marquage des vestes de type « softshell » nous vous recommandons de réaliser un test de pose et d'évaluer celui-ci pendant une période de sept jours. En effet, selon la qualité des teintures du textile utilisé, des marques peuvent apparaître dans les sept jours suivant la pose, et ce, même en cas d'utilisation d'un produit block out.

 Pour textiles clairs en **coton / coton-polyester / polyester** ou **acrylique**. **Impression en miroir**. Attendre **24 h entre l'impression et l'application**, puis **24 h supplémentaires** avant le premier lavage.

4034



50 µ	Film polyuréthane	Liner polyester NON adhésif	ECO-SOLV.	 3,0 bar	 15 s	 160°	 à froid	 40°
------	-------------------	-----------------------------	-----------	---	--	--	---	---







- Flex transparent mat
- Souple

Laize	Référence	5 m	10 à 20 m	rl de 25 m
500 mm	FLEX-4034 (transparent mat)			
750 mm	FLEX-4034 (transparent mat)			
1000 mm	FLEX-4034 (transparent mat)			

4655



75 µ	Film polyuréthane	Liner polyester NON adhésif	ECO-SOLV.	 3,0 bar	 15 s	 160°	 à froid	 60°
------	-------------------	-----------------------------	-----------	---	--	--	---	---



- Flex transparent satiné mat
- Souple



Laize	Référence	5 m	10 à 20 m	rl de 25 m
500 mm	FLEX-4655 (transparent satiné mat)			
750 mm	FLEX-4655 (transparent satiné mat)			
1000 mm	FLEX-4655 (transparent satiné mat)			





page

CONSEILS

Conseils de pose flex blancs à l'aide d'un transfert d'application

Les transferts d'application

Le choix du transfert d'application se fait en fonction du flex imprimable sélectionné. Pour chaque flex, vous trouverez le transfert recommandé par le fabricant. Leur tack et leur texture varient d'une référence à l'autre, il est donc important de respecter les conseils d'application.

Les flex blancs - pour textiles blancs, de couleurs et foncés



ÉTAPE 1



Imprimez^(a) et découpez^(b) le motif en positif.
Laissez dégazer 24h, puis échenillez délicatement^(c).



ÉTAPE 2

Ôtez le liner du transfert d'application^(a) puis placez le transfert sur votre motif^(b).



ÉTAPE 3

A l'aide d'une raclette, appliquez et marouflez fermement le transfert sur le motif^(a), puis ôtez le liner du flex^(b) (face imprimée contre la table, le liner à retirer vers vous).

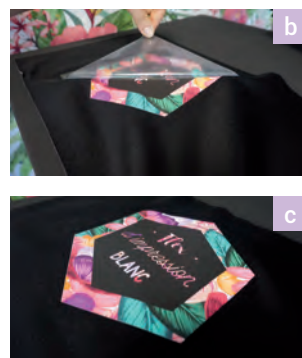

ÉTAPE 4

Placez le flex^(a) et pressez le tout à la température et au temps indiqués. Retirez ensuite le film de transfert^(b), à chaud ou à froid (selon la fiche technique). C'est prêt^(c) !

Profils d'impression :

- SISOER : www.siser.com/digital-printing/printing-profiles
- POLI-TAPE : www.poli-tape.de/produkte/textile-graphics/printable-flex-films

VOIR LA VIDÉO



TRANSFERTS D'APPLICATION - supports adhésifs pour flex d'impression blanc

TTD-ADV / EASY / EVOL



75 µ	Films polyester transparents	Liner papier	TTD-ADV : Tack faible 0,20 N/10 mm	TTD-EASY : Tack moyen 0,30 N/10 mm	TTD-EVOL : Tack fort 0,60 N/10 mm	x 5 m
------	------------------------------	--------------	---------------------------------------	---------------------------------------	--------------------------------------	-------



- Films spécialement conçus pour transférer les différents flex imprimables

Laize	Référence	5 m	10 à 20 m	rl de 25 m
500 mm	TTD-ADV			
500 mm	TTD-EASY ou TTD-EVOL			
750 mm	TTD-EASY ou TTD-EVOL			
1000 mm	TTD-EASY ou TTD-EVOL			

PT 853 / 870 / 854



120 µ	Films PET transparents	Liner transparent	PT853 : Tack faible 0,30 N/10 mm	PT870 : Tack moyen 0,50 N/10 mm	PT854 : Tack fort 0,60 N/10 mm	x 5 m
-------	------------------------	-------------------	-------------------------------------	------------------------------------	-----------------------------------	-------



- Films spécialement conçus pour transférer les différents flex imprimables

Laize	Référence	5 m	10 à 20 m	rl de 25 m
500 mm	PT853 ou PT854			
750 mm	PT853 ou PT854			
1000 mm	PT853 ou PT854			
500 mm	PT870			
750 mm	PT870			
1000 mm	PT870			



FLEX D'IMPRESSION BLANC - liner non adhésif - textile clair ou foncé



Pour textiles clairs ou foncés en **coton / coton-polyester / polyester** ou **acrylique**. **Impression en positif**. Attendre **24 h** entre l'impression et l'application, puis **24 h supplémentaires** avant le premier lavage.

4046 TURBO PRINT

Application rapide basse t°

100 µ	Film polyuréthane	Liner polyester NON adhésif	ECO-SOLV.	LATEX	3,0 bar	5 s	130°	tiède	60°
-------	-------------------	-----------------------------	-----------	-------	---------	-----	------	-------	-----

- Flex blanc mat
- Application rapide à basse température sur tous supports
- Application sur tissu 100 % nylon à 150° : pressez le tissu 5 s, placez le motif puis pressez 5 s, pelez, et reprenez 10 s à l'aide d'un papier siliconé (lavage 40°)
- Impression latex maxi. 85°

Transferts
PT 854
PT 870

Laize	Référence	5 m	10 à 20 m	rl de 25 m
500 mm	FLEX-4046 (blanc mat)			
750 mm	FLEX-4046 (blanc mat)			
1000 mm	FLEX-4046 (blanc mat)			

HI-5 PRINT

Le plus rapide et polyvalent

Application rapide basse t°

85 µ	Film polyuréthane	Liner polyester NON adhésif	ECO-SOLV.	LATEX	> 3,5 bar	5 s	120°	à chaud	60°
------	-------------------	-----------------------------	-----------	-------	-----------	-----	------	---------	-----

- Flex blanc mat
- Application rapide à basse température sur tous supports
- Application à 150° sur textile > 150 g/m²
- Impression latex maxi. 85°

Transferts
TTD-EASY
TTD-EVOL

VOIR LA VIDÉO

Laize	Référence	5 m	10 à 20 m	rl de 25 m
500 mm	PS-HI5PRINT (blanc mat)			
750 mm	PS-HI5PRINT (blanc mat)			
1000 mm	PS-HI5PRINT (blanc mat)			

S-PRINT

Polyuréthane base aqueuse

Application rapide basse t°

85 µ	Film polyuréthane	Liner polyester NON adhésif	ECO-SOLV.	UV	2,5 - 3,5 bar	5 s	120°	à chaud	60°
------	-------------------	-----------------------------	-----------	----	---------------	-----	------	---------	-----

- Flex blanc mat
- Application rapide à basse température sur tous supports
- Application à 150° et 10 s sur textile > 160 g/m²

Transferts
TTD-EASY
TTD-ADV

VOIR LA VIDÉO

Laize	Référence	5 m	10 à 20 m	rl de 25 m
500 mm	S-PRINT (blanc mat)			
750 mm	S-PRINT (blanc mat)			
1000 mm	S-PRINT (blanc mat)			



FLEX D'IMPRESSION BLANC - liner non adhésif - textile clair ou foncé



Pour textiles clairs ou foncés en **coton / coton-polyester / polyester** ou **acrylique**. **Impression en positif**. Attendre **24h** entre l'impression et l'application, puis **24h supplémentaires** avant le premier lavage.

PU N1



90 µ	Film polyuréthane	Liner polyester NON adhésif	ECO-SOLV.	LATEX	3,0-3,5 bar	15 s	155°	à chaud	40°
------	-------------------	-----------------------------	-----------	-------	-------------	------	------	---------	-----



- Flex blanc mat
- Facile à travailler, échenillage rapide
- Impression latex maxi. 85°

Transfert
TTD-EASY

Laize	Référence	5 m	10 à 20 m	rl de 25 m
500 mm	PS-PUN1 (blanc mat)			
750 mm	PS-PUN1 (blanc mat)			
1000 mm	PS-PUN1 (blanc mat)			

4033



Le plus fin

50 µ	Film polyuréthane	Liner polyester NON adhésif	ECO-SOLV.	LATEX	3,0 bar	15 s	160°	à chaud	40°
------	-------------------	-----------------------------	-----------	-------	---------	------	------	---------	-----



- Flex blanc mat
- Bonne résistance aux lavages
- Impression latex maxi. 85°

Transfert
PT 854



VOIR LA VIDÉO

Laize	Référence	5 m	10 à 20 m	rl de 25 m
500 mm	FLEX-4033 (blanc mat)			
750 mm	FLEX-4033 (blanc mat)			
1000 mm	FLEX-4033 (blanc mat)			

EASYCOLOR DTV



100 µ	Film polyuréthane	Liner polyester NON adhésif	ECO-SOLV.	UV	LATEX	AQU.	2,5-3,5 bar	15 s	155°	à chaud	40°
-------	-------------------	-----------------------------	-----------	----	-------	------	-------------	------	------	---------	-----

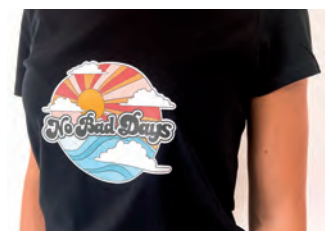

- Flex blanc
- Finition mate (transfert papier / feuille de papier sulfurisé) ou brillante (feuille de Téflon)
- Pose sans transfert possible (grand visuel sans détails)

Transfert
TTD-ADV



VOIR LA VIDÉO

Laize	Référence	au paquet	au ml	10 à 20 m	rl de 25 m
500 mm	PS-EASYCOLOR-050	-			
50 feuilles A4	PS-EASYCOLOR-A4				



Imprimez avec votre imprimante de bureau



Découpez au plotter ou aux ciseaux



Transférez à la presse ou au fer à repasser

FLEX D'IMPRESSION BLANC - liner adhésif - textile clair ou foncé



Pour textiles clairs ou foncés en **coton / coton-polyester / polyester** ou **acrylique**. **Impression en positif**.
Attendre **24 h** entre l'impression et l'application, puis **24 h supplémentaires** avant le premier lavage.

4036 TURBO PRINT

Application rapide basse t°

100 µ	Film polyuréthane	Liner polyester adhésif	ECO-SOLV.	LATEX	3,0 bar	5 s	130°	à chaud	60°
-------	-------------------	-------------------------	-----------	-------	---------	-----	------	---------	-----

- Flex blanc mat, parfaite extensibilité
- Application rapide à basse température sur tous supports
- Application sur tissu 100 % nylon à 150° : pressez le tissu 5 s, placez le motif puis pressez 5 s, pelez à chaud, et repressez 10 s à l'aide d'un papier siliconé (lavage 40°)
- Impression latex maxi. 85°

Transferts
PT 853
PT 854

VOIR LA VIDÉO

Laize	Référence	
500 mm	FLEX-4036 (blanc mat)	5 m
750 mm	FLEX-4036 (blanc mat)	10 à 20 m
1000 mm	FLEX-4036 (blanc mat)	rl de 25 m

4037 TURBO PRINT

Spécial imprimantes UV

100 µ	Film polyuréthane	Liner polyester adhésif	UV	3,0 bar	5 s	130°	à chaud	60°
-------	-------------------	-------------------------	----	---------	-----	------	---------	-----

- Flex blanc mat, parfaite extensibilité
- Application rapide à basse température sur tous supports
- Application sur tissu 100 % nylon à 150° : pressez le tissu 5 s, placez le motif puis pressez 5 s, pelez à chaud, et repressez 10 s à l'aide d'un papier siliconé (lavage 40°)

Transfert
PT 854

Laize	Référence	
500 mm	FLEX-4037 (blanc mat)	5 m
750 mm	FLEX-4037 (blanc mat)	10 à 20 m
1000 mm	FLEX-4037 (blanc mat)	rl de 25 m



FLEX D'IMPRESSION BLANC - nylon et polyamide



Pour matières difficiles : textiles **polyamide** et **nylon**. **Impression en positif**.
Attendre **24h** entre l'impression et l'application, puis **24h supplémentaires** avant le premier lavage.

COLORPRINT EXTRA



Spécial NYLON

70 µ	Film polyuréthane	Liner polyester NON adhésif	ECO-SOLV. LATEX	3,0-3,5 bar	15 s	155°	à chaud	40°
------	-------------------	-----------------------------	-----------------	-------------	------	------	---------	-----



- Flex blanc mat, souple
- Pour le transfert sur matières difficiles non traitées anti-pluie type nylon (K-Way, parka, trousse...)
- Impression latex maxi. 85°

Transferts
TTD-EASY
TTD-EVOL

Laize	Référence	5 m	10 à 20 m	rl de 25 m
500 mm	PS-COLOREXTRA (blanc mat)			
750 mm	PS-COLOREXTRA (blanc mat)			
1000 mm	PS-COLOREXTRA (blanc mat)			

4035



Spécial NYLON

100 µ	Film polyuréthane	Liner polyester NON adhésif	ECO-SOLV.	2,0 bar	15 s	150°	tiède	40°
-------	-------------------	-----------------------------	-----------	---------	------	------	-------	-----



- Flex blanc semi-mat opaque
- Pour le transfert sur matières difficiles non traitées anti-pluie type nylon (K-Way, parka, trousse...)
- Pressez le motif 4 s sur votre textile et enlevez le liner tiède, puis repressez 10 s

Transferts
PT 853
PT 854



VOIR LA VIDÉO

Laize	Référence	5 m	10 à 20 m	rl de 25 m
500 mm	FLEX-4035 (blanc semi-mat)			
750 mm	FLEX-4035 (blanc semi-mat)			
1000 mm	FLEX-4035 (blanc semi-mat)			



FLEX D'IMPRESSION BLOCK OUT



Pour textiles sublimés en **polyester**. **Impression en positif**.
Attendre **24 h** entre l'impression et l'application, puis **24 h supplémentaires** avant le premier lavage.

COLOR SUBLITHIN



Textile sublimé

110 µ	Film polyuréthane	Liner polyester NON adhésif	ECO-SOLV.	LATEX	3,0 bar	15 s	135°	à chaud	40°
-------	-------------------	-----------------------------	-----------	-------	---------	------	------	---------	-----

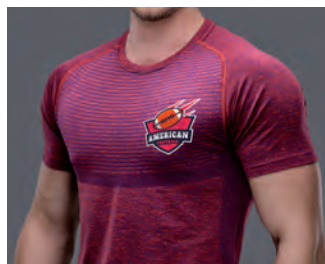

- Flex opaque blanc mat
- Développé pour bloquer les encres de sublimation
- Évite la migration des couleurs
- Ne jamais represser une seconde fois
- Impression latex maxi. 85°



Transferts
TTD-EASY
TTD-EVOL

Laize	Référence	5 m	10 à 20 m	rl de 25 m
500 mm	PS-COLORSUBLI (blanc mat)			
750 mm	PS-COLORSUBLI (blanc mat)			
1000 mm	PS-COLORSUBLI (blanc mat)			

4010S



Textile sublimé

120 µ	Film polyuréthane	Liner polyester adhésif	ECO-SOLV.	LATEX	3,0 bar	5 s	130°	à chaud	60°
-------	-------------------	-------------------------	-----------	-------	---------	-----	------	---------	-----



- Flex opaque blanc satiné
- Développé pour bloquer les encres de sublimation
- Évite la migration des couleurs
- Impression latex maxi. 85°

Transferts
PT 853
PT 854

Laize	Référence	5 m	10 à 20 m	rl de 25 m
500 mm	FLEX-4010 (blanc satiné)			
750 mm	FLEX-4010 (blanc satiné)			
1000 mm	FLEX-4010 (blanc satiné)			

FLEX D'IMPRESSION À EFFETS - métallisé



Pour textiles clairs ou foncés en **coton / coton-polyester / polyester** ou **acrylique**. **Impression en positif**.
Attendre **24 h** entre l'impression et l'application, puis **24 h supplémentaires** avant le premier lavage.

4665



Métallisé

100 µ	Film polyuréthane	Liner polyester NON adhésif	ECO-SOLV.	3,0 bar	15 s	160°	à froid	40°
-------	-------------------	-----------------------------	-----------	---------	------	------	---------	-----



- Flex gris métallisé brillant
- Souple
- Rendu métallisé pour des couleurs très vives

Transferts
PT 853
PT 854

Laize	Référence	5 m	10 à 20 m	rl de 25 m
500 mm	FLEX-4665 (gris métallisé brillant)			

FLEX D'IMPRESSION À EFFETS - *ultra épais*



Pour textiles clairs ou foncés en **coton / coton-polyester / polyester** ou **acrylique**. **Impression en positif**.
Attendez **24h** entre l'impression et l'application, puis **24h supplémentaires** avant le premier lavage.

DIGIBRICK



Très épais

Aspect mat

750 µ	Film polyuréthane	Liner polyester NON adhésif	ECO-SOLV.	3,0-4,0 bar	25 s	155°	à chaud	60°
-------	-------------------	-----------------------------	-----------	-------------	------	------	---------	-----



- Flex blanc très épais aspect mat
- Utilisation d'une lame pour matière épaisse conseillée
- Attendre 30 min entre l'impression et la découpe
- Pour les impressions comportant plusieurs pièces :
pressez le motif 5 s, pelez à chaud et repressez 20 s à l'aide d'un papier siliconé

Transfert
TTD-EASY



VOIR LA VIDÉO

Laize	Référence			rl de 5 m
500 mm	PS-DIGIBRICK (blanc mat)			

FLEX D'IMPRESSION À EFFETS - *paillettes*



Pour textiles clairs ou foncés en **coton / coton-polyester / polyester** ou **acrylique**. **Impression en positif**.
Attendez **24h** entre l'impression et l'application, puis **24h supplémentaires** avant le premier lavage.

SPARKLEPRINT



Paillettes

190 µ	Film polyuréthane	Liner polyester NON adhésif	ECO-SOLV. LATEX	3,0-3,5 bar	15 s	155°	à chaud	60°
-------	-------------------	-----------------------------	-----------------	-------------	------	------	---------	-----



- Flex gris aspect petites paillettes brillantes
- Finition lisse
- Impression latex maxi. 85°

Transfert
TTD-EASY



VOIR LA VIDÉO

Laize	Référence	5 m	10 à 20 m	rl de 25 m
500 mm	PS-SPARKLEPRINT (gris brillant)			

FLOCK IMPRIMABLE



Pour textiles clairs ou foncés en **coton / coton-polyester / polyester** ou **acrylique**. **Impression en positif**.
Attendez **24h** entre l'impression et l'application, puis **24h supplémentaires** avant le premier lavage.

JETFLOCK



450 µ	Film polyuréthane	Liner papier NON adhésif	ECO-SOLV.	3,0-3,5 bar	15 s	180°	à chaud ou froid	60°
-------	-------------------	--------------------------	-----------	-------------	------	------	------------------	-----



- Flex blanc effet velours
- Épais
- Utilisation d'une lame pour matière épaisse conseillée

Transfert
TTD-EASY

Laize	Référence	5 m	10 à 20 m	rl de 25 m
500 mm	PS-COLORFLOCK (blanc brillant)			

FLEX D'IMPRESSION SUBLIMATION



Pour textiles en **coton / coton-polyester / polyester clair**. **Impression en positif**.
Attendre **24 h** entre l'impression et l'application, puis **24 h supplémentaires** avant le premier lavage.

EASY SUBLI

220 µ	Film polyester	Liner polyester NON adhésif	SUBLI	 3,0 - 3,5 bar	 15 s	 155°	 à chaud	 60°
-------	----------------	-----------------------------	--------------	---	--	--	---	---



- Flex blanc mat
- Imprimable avec des encres de sublimation
- Compatible avec les imprimantes **SG500-A4** et **SG1000-A3**
- Utilisation du transfert d'application **TTD-SPECIAL** recommandée en cas de lettrage et ou chiffres prédécoupés

Transfert **TTD-SPECIAL**



VOIR LA VIDÉO

Laize	Référence	au paquet	5 m	10 à 20 m	rl de 25 m
500 mm	EASY-SUBLI-050	-			
50 feuilles A4	EASY-SUBLI-A4		-	-	-
50 feuilles A3	EASY-SUBLI-A3		-	-	-

TTD SPÉCIAL

75 µ	Film polyester transparent	Liner blanc quadrillé	Tack faible 0,30 N/10 mm	Exclusivement pour EASY-SUBLI	x 5 m
------	----------------------------	-----------------------	--------------------------	-------------------------------	-------



- Transfert d'application spécialement conçu pour transférer le flex **EASY-SUBLI**

Laize	Référence	5 m	10 à 20 m	rl de 25 m
500 mm	TTD-SPECIAL			



Le saviez-vous ?

Vous pouvez retrouver toutes les vidéos de démonstration des films Siser sur leur chaîne Youtube !



INFOS



IMPRESSION SUBLIMATION



IMPRIMANTES DE SUBLIMATION



SG500-A4



SG1000-A3



SG6450

- Imprimantes de bureau pour la sublimation sur polyester, métal, bois ou céramique
- Résolution d'impression jusqu'à 600 x 1200 dpi
- Logiciels compatibles : Virtuoso Creative Studio, CorelDraw X6 ou +, Adobe Illustrator et Photoshop CS6 ou Creative Cloud, Adobe Photoshop Elements 12 ou +
- Systèmes d'exploitation compatibles : Windows 7, 8, 8.1 et 10, Mac OS 10.9 ou +
- Kit de démarrage inclus

Référence	Désignation	Dimensions (L x P x H)	Poids	Prix
SG500-A4	imprimante - feuilles A6 à A4	399 x 213 x 437 mm	14 kg	
SG1000-A3	imprimante - feuilles A6 à A3	529 x 213 x 360 mm	16 kg	

Option

Référence	Désignation	Prix
SG6450	récupérateur d'encre	

ENCRES DE SUBLIMATION



6091

2090



- Encres **6091**- compatibles avec les imprimantes **SG500-A4** et **SG1000-A3**
- Encres **2090**- compatibles avec les imprimantes **SG400-A4** et **SG800-A3**

Référence	Contenance	Prix	Référence	Contenance	Prix
6091-		31 ml	2090-		29 ml
6091-		31 ml	2090-		42 ml
	CY MG YE BK			CY MG YE BK	

PAPIERS DE SUBLIMATION



110 g/m²

Papier

SUBLI

Impression en miroir



- Papier transfert compatible avec les imprimantes **SG500-A4** et **SG1000-A3**
- Non absorbant, évite les remontées d'encres
- Pour la réalisation de tous types de créations sur T-shirts polyester, mugs, puzzles, coques de smartphone, casquettes, porte-clés, etc.

Référence	Dimensions	Conditionnement	au paquet
PS-A4	A4 - 210 x 297 mm	100 feuilles	
PS-A3	A3 - 297 x 420 mm	100 feuilles	

PLOTTERS DE DÉCOUPE

ROMÉO & JULIET

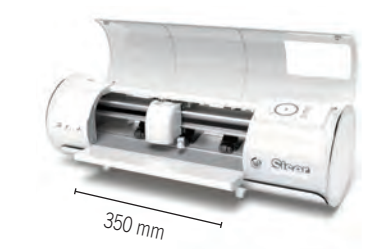

JULIET

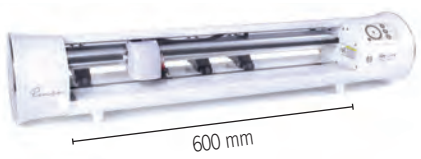

ROMEO



porte-rouleau Roméo

Garantie 1 an
pas de pièce détachée

- Plotter de découpe haute définition
- Découpe de détails sur de nombreux supports : flex, vinyle, papier, carton, mousse...
- Caméra de découpe des contours intégrée et écran tactile
- Galets ajustables (x3 pour **JULIET** et x4 pour **ROMEO**)
- Vitesse de découpe max. 600 mm/s : 60 % plus rapide que de nombreux plotters
- Force de découpe maximale : 800 g
- Haute précision : +/- 0,01 mm
- Niveau de bruit acoustique < 78 dB : plotters très silencieux
- Paramètres de découpe des flex Siser prédéterminés
- Systèmes d'exploitation compatibles : Windows 7 ou + et Mac OS 10.15 ou +
- Connexion en Wi-Fi ou USB
- Permet de créer des motifs dessinés en utilisant les marqueurs de sublimation Siser

- **Kit comprenant :**
 - Machine de découpe + manuel
 - 1 porte-rouleau (*uniquement avec Roméo*)
 - Logiciel Leonardo Design Studio (avec une bibliothèque de 1500 visuels)
 - Porte-lame, lame 45° (x2), lame 60° et porte-stylo pour marqueur de sublimation
 - Câble de branchement, câble USB, chargeur et adaptateur secteur
 - Tapis de découpe à haute adhérence (30 x 30 cm), feuille de protection d'échantillons et feuilles d'échantillons de flex PS FILM (x2)

Référence	Largeur de découpe (sans tapis)	Dimensions (l x p x h)	Poids	Prix
JULIET	maxi. 350 mm	605 x 190 x 185 mm	7 kg	
ROMEO nouveau!	maxi. 600 mm	930 x 190 x 185 mm	9,5 kg	

ACCESSOIRES PLOTTERS DE DÉCOUPE

ACCESSOIRES ROMÉO & JULIET

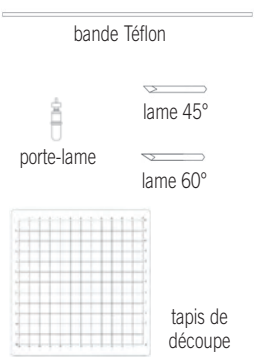

Référence	Désignation	Prix
SISCUTSTR-JUL nouveau!	bande Téflon JULIET	
SISCUTSTR-ROM nouveau!	bande Téflon ROMÉO	
SISCUTBL-45	lamme 45°	
SISCUTBL-60	lamme 60°	
SISBLHOLDER	porte-lame	
SISCUT-HT-12X12	tapis de découpe HIGH TACK 30 x 30 cm	
SISCUT-LT-12X12	tapis de découpe faible adhérence 30 x 30 cm	
SISCUT-HT-12X24	tapis de découpe HIGH TACK 30 x 60 cm	
SISROLHOL-JUL nouveau!	porte-rouleau JULIET	

MARQUEURS DE SUBLIMATION



- Marqueur de sublimation pour papier standard
- Motif dessiné en miroir
- Application sur **objet avec presse** : pressez 60 s à 200°, pelez à chaud
- Application sur **tissus avec presse** : pressez 45 s à 170°, pelez à chaud
- Application sur **tissus avec fer à repasser** : pressez 90 s, pelez à chaud
- Lavage 40° maximum
- Uniquement pour tissu en polyester



Référence	Prix
SIS-MARK	

PRESSES À TRANSFERT

Presse à casquettes	418
Presse à ouverture manuelle	419
Presse à ouverture automatique	420 - 421
Presse à ouverture pivotante	421 - 422
Presse à double plateau	423
Presse pneumatiques et compresseur	424



Siser
SISTEMI PER IL TRASPARENTE

CRAFT HEAT PRESS

- Presse manuelle - 700 watts
- Simple d'utilisation pour débiter le transfert à chaud
- Plateau inférieur fixe - format paysage

Retrouvez ce produit p. 419

PRESSES À TRANSFERT - casquettes

SD-PP10 C

350 watts	220 volts	21 kg	plateau 14,5 x 8 cm	0 à 999 s	jusqu'à 225°C
-----------	-----------	-------	---------------------	-----------	---------------



Multifonction

- Presse spécialement étudiée pour le transfert de flex sur casquettes (sauf de type baseball)
- Ouverture manuelle
- Indicateur digital
- Plateau inférieur interchangeable (cf. options)



option tasse



option plateau 15x15 cm

Référence	Désignation	Prix
SD-PP10C	<i>presse casquette 14,5 x 8 cm</i>	
Options		
Référence	Désignation	Prix
SD-MUG	<i>option tasse Ø8 cm</i>	
SD-1515	<i>plateau 15 x 15 cm</i>	

SD-PAMAX3

500 - 1000 watts	220 volts	58 kg	plateau 10 x 16 cm plateau 15 x 15 cm	0 à 999 s	jusqu'à 225°C
------------------	-----------	-------	--	-----------	---------------



Multifonction

- Presse 2-en-1 pour le transfert de flex sur tous types de casquettes ou marquage cœur sur textile
- Ouverture automatique
- Freinage de la remontée par vérin
- Indicateur digital
- Livrée avec un jeu de plateaux plats : supérieur chauffant et inférieur 15x15 cm

Référence	Désignation	Prix
SD-PAMAX3	<i>presse casquette 10 x 16 cm / cœur 15 x 15 cm</i>	



PRESSES À TRANSFERT - ouverture manuelle

CRAFT HEAT PRESS



700 watts

220 volts

14,5 kg

plateau 22,8 x 30,4 cm



1 à 999 s



jusqu'à 221°C



Compact

- Presse très simple d'utilisation pour le craft ou pour débiter le transfert à chaud
- Déverrouillage manuel
- Freinage de la remontée par vérin
- Plateau inférieur fixe
- Plateau en format paysage



VOIR LA VIDÉO

Référence

PRESSE-CRAFT

Désignation

presse 22,8 x 30,4 cm

Prix

CLAMSHELL

1800 watts

220 volts

22 kg

plateau 23 x 33 cm



0 à 999 s



jusqu'à 225°C



Compact

- Presse très simple d'utilisation pour le craft ou pour débiter le transfert à chaud
- Déverrouillage manuel
- Freinage de la remontée par vérin
- Plateau inférieur coulissant
- Plateau en format paysage



Référence

SD-NA4

Désignation

presse 23 x 33 cm

Prix

SD-HP1

1800 watts

220 volts

48 kg

plateau 38 x 38 cm



0 à 999 s



jusqu'à 225°C



- Presse très simple d'utilisation pour débiter le transfert à chaud
- Déverrouillage manuel
- Freinage de la remontée par vérin
- Plateau inférieur fixe
- Mousse non collée sur le plateau



Référence

SD-HP1

Désignation



presse 38 x 38 cm

Prix

PRESSES À TRANSFERT - ouverture automatique



SD-HP2

1800 watts	220 volts	48 kg	plateau 40 x 50 cm	0 à 999 s	jusqu'à 225°C
------------	-----------	-------	--------------------	-----------	---------------

	<ul style="list-style-type: none"> • Presse électromagnétique performante et simple d'utilisation • Ouverture automatique • Freinage de la remontée par vérin • Plateau inférieur à tiroir • Plateau en format paysage • Mousse non collée sur le plateau 	
Référence SD-HP2	Désignation <i>presse 40 x 50 cm</i>	Prix

SD-PA1

1800 watts	220 volts	42,5 kg	plateau 40 x 50 cm	0 à 999 s	jusqu'à 225°C
------------	-----------	---------	--------------------	-----------	---------------

	<ul style="list-style-type: none"> • Presse électromagnétique performante et simple d'utilisation • Ouverture automatique • Freinage de la remontée par vérin • Plateau inférieur à tiroir • Mousse non collée sur le plateau 	
Référence SD-PA1	Désignation <i>presse 40 x 50 cm</i>	Prix



PRESSES À TRANSFERT - ouverture automatique

SD-PAMAX1

1800 watts

220 volts

40 kg

plateau 40 x 50 cm



0 à 999 s



jusqu'à 225°C



- Presse électromagnétique
- Ouverture automatique
- Freinage de la remontée par vérin
- Plateau interchangeable (cf. options)



Référence	Désignation	Prix
SD-PAMAX1	presse 40 x 50 cm	

Options

Référence	Désignation	Prix
SD-CLAM1	plateau Ø18 x 1 cm	
SD-CLAM2	plateau 20,5 x 25,5 x 1 cm	
SD-CLAM3	plateau 15,5 x 15 x 1 cm	
SD-CLAM4	plateau 15 x 25,5 x 1 cm	
SD-CLAM5	plateau 42 x 12 x 1 cm	
SD-CLAM6	plateau 25 x 30 x 1 cm	

STAND COMPTOIR

- Stand comptoir
- Se pose sur toutes surfaces planes
- Dimensions : 710x400x228 mm
- Convient pour la presse SD-PAMAX1



Référence	Prix
SD-CHA2	

STAND PIED

- Stand sur pied
- Roulettes avec freins
- Hauteur réglable de 750 à 1155 mm
- Convient pour la presse SD-PAMAX1



Référence	Prix
SD-CHA1	

PRESSE À TRANSFERT - ouverture automatique et pivotante

SD-BEX-20

1800 watts

220 volts

82 kg

plateau 40 x 50 cm



0 à 999 s



jusqu'à 225°C



- Presse électromagnétique
- Ouverture automatique
- Freinage de la remontée par vérin
- Plateau inférieur fixe
- Rotation manuelle du plateau supérieur
- Mousse non collée sur le plateau



Référence	Désignation	Prix
SD-BEX-20	presse 40 x 50 cm	

PRESSES À TRANSFERT - ouverture pivotante

SD-PS1

1800 watts	220 volts	58 kg	plateau 40 x 50 cm	0 à 999 s	jusqu'à 225°C
------------	-----------	-------	--------------------	-----------	---------------



- Presse performante et simple d'utilisation
- Ouverture manuelle pivotante
- Plateau inférieur fixe
- Mousse non collée sur le plateau



Référence	Désignation	Prix
SD-PS1	presse 40 x 50 cm	

TS ONE Plateau interchangeable

2000 watts	220 volts	46 kg	plateau 38 x 50 cm	0 à 999 s	jusqu'à 220°C
------------	-----------	-------	--------------------	-----------	---------------



- Presse performante et simple d'utilisation
- Ouverture manuelle pivotante
- Plateau inférieur interchangeable (cf. options ci-dessous)

Référence	Désignation	Prix
PRESSE-TS-ONE	presse 38 x 50 cm	

OPTIONS - pour presses TS

PLATEAUX



plateau 15 x 15 cm

option casquettes

- Options pour les presses :
PRESSE-TS-ONE
PRESSE-TS-DOUBLE



option chaussures

option talon de chaussures

Référence	Désignation	Prix
PRESSE-TS-1515	option plateau 15x15 cm	
PRESSE-TS-CAP	option casquettes	
PRESSE-TS-SHOES	option chaussures	
PRESSE-TS-ACHILLE	option talon de chaussures	

PRESSES À TRANSFERT - double plateau

TS DOUBLE



Plateaux interchangeables

2000 watts

220 volts

57 kg

plateaux 38 x 50 cm



0 à 999 s



jusqu'à 220°C



- Presse à double plateau
- Ouverture manuelle pivotante
- Plateaux inférieurs interchangeables (cf. options p. 422)
- Productivité augmentée grâce à la double surface de travail



option chaussures

Référence

Désignation

Prix

PRESSE-TS-DOUBLE

presse double 38 x 50 cm

SD-PAD1

1800 watts

220 volts

104 kg

plateaux 40 x 50 cm



0 à 999 s



jusqu'à 225°C



- Presse électromagnétique à double plateau
- Ouverture automatique
- Freinage de la remontée par vérin
- Plateau supérieur chauffant fixe
- Plateaux inférieurs coulissants
- Productivité augmentée grâce à la double surface de travail
- Mousses non collées sur les plateaux



Référence

Désignation

Prix

SD-PAD1

presse double 40 x 50 cm

ACCESSOIRES

TAPIS MOUSSE

- Mousse de remplacement pour les presses à chaud
- Épaisseur 10 mm



Référence	Format	Prix
SP-15	380 x 380 mm	
SP-20	400 x 500 mm	
SP-30	400 x 600 mm	

HOUSSES

- Housses de protection
- Convient pour les presses avec plateau inférieur à tiroir (T-30204, T-30205) ou plateau inférieur fixe (F-30201, F-30202)





Référence	Format	Prix
T-30204	380 x 380 mm	
F-30201	380 x 380 mm	
T-30205	400 x 500 mm	
F-30202	400 x 500 mm	

Plastifiées

PRESSES À TRANSFERT - pneumatiques

SD-PP1

1800 watts	220 volts	67 kg	plateau 40 x 60 cm	 0 à 999 s	 jusqu'à 225°C
------------	-----------	-------	--------------------	---	---





- Presse pneumatique pour grandes séries
- Ouverture automatique - remontée du plateau supérieur
- Plateau inférieur à tiroir
- Mousse non collée sur le plateau

Compresseur
SD-C2



Référence	Désignation	Prix
SD-PP1	<i>presse 40 x 60 cm</i>	

SD-PP2 Double plateau

1800 watts	220 volts	150 kg	plateau 40 x 50 cm	 0 à 999 s	 jusqu'à 225°C
------------	-----------	--------	--------------------	--	--



- Presse pneumatique double plateau
- Ouverture automatique - remontée du plateau supérieur
- Plateau supérieur chauffant coulissant manuel
- Plateaux inférieurs fixes
- Tuyau et raccord fournis pour le compresseur **SD-C2**
- Mousses non collées sur les plateaux

Compresseur
SD-C2

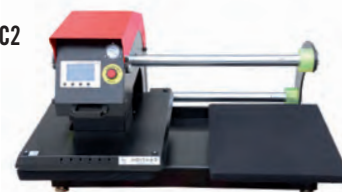

Référence	Désignation	Prix
SD-PP2	<i>presse 40 x 50 cm</i>	

COMPRESSEUR - pour presses pneumatiques

SD-C2

1600 watts	230 volts	46 kg	200 litres / min	pression 7 bars	42 dB
------------	-----------	-------	------------------	-----------------	-------



- Compresseur pour **SD-PP1** et **SD-PP2**

Référence	Désignation	Prix
SD-C2	<i>compresseur - réservoir 50 L</i>	

Votre flex ne se découpe pas ?

- Vérifiez que vous ne coupez pas du côté du liner
- Réglez la pression de votre lame de découpe et faites un test cut
- Changez votre lame de découpe
- Pour les matières épaisses : utilisez une lame spécifique
- L'échenillage est difficile : faites un test avec une autre police

Vous n'arrivez pas à ôter le flex imprimable de son support avec votre transfert d'application ?

- Vous n'utilisez pas un transfert spécialement conçu pour le flex (type PT ou TTD)
- Le transfert utilisé n'est pas suffisamment collant
- Vous utilisez un flex d'impression transparent : le liner fait déjà office de transfert d'application
- Vous n'avez pas marouflé assez fort votre transfert du centre vers les extérieurs
- Il est préférable de retirer le liner en tirant celui-ci plutôt que de tirer sur le transfert

Votre flex ne colle pas ?

- Le flex est-il pressé dans le bon sens (miroir ou positif) ?
- La pression, température et temps de pose sont-ils justes ? Reportez vous aux fiches techniques du produit
- Vérifiez si le pelage doit être effectué à chaud ou à froid.
- Quand avez-vous acheté votre flex ? Au delà d'un an les propriétés du flex ne sont plus garanties

Le rendu de votre flex ne vous satisfait pas ?

- Il reste collant : votre flex est trop ancien et la colle s'altère
- Il se rétracte et vous observez un débordement de colle : votre flex a été pressé trop longtemps ou avec trop de pression
- Il a un aspect lustré : votre flex a été pressé trop chaud

Vous souhaitez faire un montage avec plusieurs couleurs de flex ?

- **Étape 1** : Pressez votre 1^{ère} couleur pendant 3 secondes puis ôtez son liner
- **Étape 2** : Pressez votre 2^{ème} couleur pendant 3 secondes puis ôtez son liner
- **Étape 3** : Enfin, pressez votre dernière couleur selon les conditions habituelles
- Protégez toujours votre flex avec une feuille Téflon ou du papier siliconé et veillez à ne jamais mettre votre flex en contact direct avec la presse
- Il est recommandé de ne pas mixer plusieurs fabricants pour éviter tout problème

L'impression de votre flex part au 1^{er} lavage ?

- Vous n'avez pas suffisamment laissé sécher vos encres avant de presser le flex sur votre textile : il faut laisser reposer le flex imprimé 24h avant de le presser
- Votre taux d'encre est trop important : ajustez votre profil ICC (profil ICC à retrouver sur les sites des fabricants ou sur <https://www.boutique-sdag.net/content/10-telechargements>)
- Attendez 24h avant le 1^{er} lavage. Lavez sur l'envers et évitez le sèche-linge.

NOTRE PROCÉDURE QUALITÉ



Un problème peut arriver. Pour vous aider dans la résolution de ce dernier, nos services supports sont là pour vous accompagner !

POUR TOUTE DEMANDE DE PROFILS, OU EN CAS DE PROBLÈME D'IMPRESSION :

Veillez transmettre un courriel à l'attention de Laurent, à l'adresse laurent@sdag.net, avec les informations suivantes :

- N° de Compte client
- Référence du ou (des) produit(s)
- Marque et référence de votre imprimante
- Type et configuration des encres
- RIP
- Profil utilisé
- Descriptif du problème rencontré et photos si nécessaire

EN CAS D'ANOMALIE SUR LA QUALITÉ D'UN PRODUIT :

Veillez nous faire parvenir une description du problème rencontré avec des photos explicites de l'anomalie rencontrée. Photos zoomées sur l'anomalie et photos avec une vue plus large.

Transmettez les informations ci-dessous par courriel à Christelle à l'adresse sav@sdag.net

- N° de compte client
- Référence du ou (des) produit(s) *
- Numéro de lot *
- Quantité impactée *
- Laize *

Vous pouvez ensuite nous faire parvenir **plusieurs échantillons de format minimum A4** (non pliés) du produit défectueux avec le n° de lot* (si possible visible sur l'échantillon) par voie postale adressé au service qualité à l'adresse ci-dessous :

SDAG ADHÉSIFS - Service Qualité
4 rue de la gravière 67720 WEYERSHEIM

Les avoirs seront établis uniquement si les échantillons fournis ont été jugés non-conformes au cahier des charges du fournisseur.

*Il s'agit des informations minimales exigées par nos fabricants pour procéder à une enquête et vous garantir ainsi une amélioration continue des produits.



CONDITIONS GÉNÉRALES



ARTICLE 1 : APPLICATION ET OPPOSABILITÉ DES CONDITIONS GÉNÉRALES

Le Vendeur est la société SDAG ADHÉSIFS, SAS au capital de 1 090 141 euros ayant son siège social à 67720 WEYERSHEIM, 4 rue de la Gravière, RCS STRASBOURG, B 399 693 209 ci-après désignée «SDAG ADHÉSIFS» ou «La Société». Les présentes Conditions Générales (les «C.G.») s'appliquent de façon exclusive à toutes les ventes de produits et matériels commercialisés par la Société SDAG ADHÉSIFS notamment via son site internet www.boutique-sdag.net, par e-mail, téléphone, voie orale, directement dans une agence commerciale ou tout autre document auprès des Clients professionnels («le Client»), personnes physiques ou morales agissant dans le cadre de leur activité professionnelle ou commerciale.

Les C.G. sont portées à la connaissance de chaque Client et sont accessibles à tout moment sur le site internet à la rubrique «CGV» ou adressées au Client à l'ouverture du compte ou ultérieurement sur demande. La Société se réserve le droit de modifier à tout moment en tout ou partie les présentes C.G. en publiant une nouvelle version sur le site internet. Les C.G. applicables sont celles en vigueur à la date de la passation de la commande par le Client, étant précisé que toute validation de commande par le Client emporte de plein droit l'adhésion entière et sans réserve aux C.G. en vigueur au jour de la commande à l'exclusion de tout autre document contradictoire, notamment de ses propres conditions générales d'achat, ce qu'il déclare accepter expressément sans aucune réserve et dont il reconnaît avoir une parfaite connaissance. Aucune condition particulière, sauf acceptation expresse et écrite de la Société SDAG ADHÉSIFS ne peut prévaloir contre les C.G.. Aucune renonciation à se prévaloir de l'une quelconque des dispositions des présentes C.G. ne peut être tirée du fait de ne pas les invoquer à un moment donné.

ARTICLE 2 : LES COMMANDES - LA DISPONIBILITÉ DES PRODUITS

Les Clients peuvent passer commande auprès du Service Client de la Société SDAG ADHÉSIFS par téléphone, par mail ainsi que directement dans les agences commerciales de la Société ou via notre site internet.

Le Client s'engage sur l'exactitude des informations demandées et complétées sur le formulaire d'ouverture de compte Client, lors de la création de son compte Client sur le site internet et pendant toute la durée de fonctionnement du compte Client. La Société SDAG ADHÉSIFS ne saurait être tenue pour responsable en cas d'inexactitude des renseignements communiqués.

Toutes les étapes nécessaires à la passation d'une commande, ainsi que toutes les informations à fournir par le Client, pour le traitement et la mise à disposition/livraison de ladite commande sont précisées sur notre site internet. Le Client peut à tout moment suivre l'évolution du statut de sa commande passée sur internet en consultant la rubrique «Mon compte» sur le site internet ou en contactant directement le Service Client. La Société SDAG ADHÉSIFS ne pourra pas être tenue pour responsable des erreurs commises par le Client au cours de la passation de sa commande.

Une commande passée sur le site internet ou auprès du Service Client n'est définitive qu'après confirmation par l'envoi d'un mail à l'adresse électronique indiquée au compte Client et non dénonciation par la Société dans un délai de cinq jours francs après la date de prise de commande.

En cas de règlement à la commande, cette dernière ne sera traitée qu'après validation du paiement par la Société SDAG ADHÉSIFS. Les commandes transmises à la Société SDAG ADHÉSIFS sont irrévocables pour le Client dès validation du paiement. En cas de dépassement d'encours ou de retard de paiement, la Société SDAG ADHÉSIFS pourra refuser d'honorer la commande et livrer la marchandise concernée, sans que le Client puisse prétendre à une quelconque indemnité.

Le bénéfice de la commande est personnel au Client et ne peut être cédé sans l'accord de la Société SDAG ADHÉSIFS. En cas d'exécution d'une commande sur mesure, aucune modification ou résolution de commande ne peut être prise en considération sauf si elle parvient par écrit avant que le processus de mise en production ne soit enclenché.

Si l'acceptation de modification ou de résolution n'intervient pas, tout acompte versé ne sera pas restitué. Les commandes sur mesure ne peuvent être ni reprises ni échangées.

Les produits sont proposés dans la limite des stocks disponibles et de la capacité d'approvisionnement auprès des fournisseurs de la Société SDAG ADHÉSIFS. La Société SDAG ADHÉSIFS effectue sur le site internet une mise à jour fréquente des disponibilités, mais elle ne pourra pas être tenue pour responsable si le stock n'est pas identique à celui indiqué sur le site. La disponibilité des produits sera définitivement validée lors de la confirmation de l'expédition de la commande qui sera adressée au Client par courrier électronique. À défaut de disponibilité, la Société SDAG ADHÉSIFS s'engage à en informer le Client par tout moyen à sa convenance dans les cinq jours francs à compter de la date de la commande et à indiquer au client le délai d'attente pour la réception du produit. En cas d'impossibilité d'approvisionnement, il sera proposé au Client de se reporter sur un autre produit de qualité, caractéristiques et prix équivalents ou d'annuler la commande du matériel ou produit concerné.

La Société SDAG ADHÉSIFS ne saurait être tenue pour responsable de l'inexécution de la commande en cas de rupture de stock ou d'indisponibilité du matériel ou produit, de sorte qu'aucune indemnité ne pourra être demandée à la Société SDAG ADHÉSIFS par le Client.

ARTICLE 3 : LES PRODUITS

Dans un souci d'amélioration de notre gamme, nous nous réservons le droit de modifier toute caractéristique concernant nos produits ou de les supprimer sans préavis et sans indemnité. Compte tenu de la tendance des changements climatiques actuels, la durabilité des produits est donnée à titre indicatif. Les données de durabilité des fabricants correspondent le plus souvent à une utilisation sous le climat de l'Europe de l'Ouest, en exposition verticale. À cet égard, il convient de se reporter en complément aux recommandations de mise en œuvre de nos descriptifs et de nos prescriptions générales pour l'utilisation réussie d'un film, pour l'impression et la lamination ou autre application.

La Société SDAG ADHÉSIFS apporte le plus grand soin à la mise en ligne ou présentation des informations relatives aux caractéristiques essentielles des matériels et produits au moyen notamment de descriptifs techniques émanant de ses partenaires et fournisseurs, et de photographies ou graphismes illustrant les matériels et produits. Les photographies et graphismes reproduits et illustrant nos matériels et produits présentés dans nos catalogues ou sur notre site internet n'ont aucune valeur contractuelle et ne sauraient nous engager. Les données éditoriales (photographies, textes, graphismes, fiches techniques, descriptifs,...) proviennent pour la plupart des documentations élaborées par les fabricants ou constructeurs. À cet égard, la société SDAG ADHÉSIFS s'engage à répondre à toute demande complémentaire de renseignement sur les produits. En tout état de cause, la responsabilité de la société SDAG ADHÉSIFS ne pourra pas être engagée en cas d'éventuels changements ou erreurs concernant la description des caractéristiques du produit, à moins toutefois que les caractéristiques essentielles du produit s'en trouvent affectées.

ARTICLE 4 : LA LIVRAISON

La livraison est effectuée par la délivrance au Client des matériels et produits commandés. Les livraisons se font de façon globale ou partielle. Les quantités peuvent varier entre plus et moins 10 % à la livraison et seront facturées en conséquence. Aucune réclamation ne peut être acceptée à cause de ces variations de quantité. Les délais indiqués à la commande ne sont donnés qu'à titre indicatif et informatif. Les délais ne courent qu'à partir du moment où la Société SDAG ADHÉSIFS est en possession de tous les renseignements permettant l'expédition. Même en cas d'acceptation écrite de délais fermes, la Société SDAG ADHÉSIFS est déchargée de plein droit de tout engagement relatif aux délais en cas d'aléas techniques, défaillance des fournisseurs ou transporteurs, rupture de stock, force majeure, cas fortuit, inexactitude ou défaut de renseignement fourni par le Client, absence de règlement ou règlement incomplet, retards liés aux formalités douanières. La force majeure déchargeant de l'obligation de délivrer peut-être constituée à titre indicatif par la guerre, l'émeute, les grèves, une pandémie ou autre raison sanitaire, un accident ou une impossibilité d'approvisionnement pour une cause quelconque, une détérioration d'outillage, un incendie, une inondation ou toute autre cause entraînant un retard ou l'arrêt total ou partiel de la production de nos ateliers ou de ceux de nos sous-traitants ou fournisseurs. La livraison ne s'effectuera que si le Client est à jour de ses obligations.

ARTICLE 5 : LES RISQUES DE LA LIVRAISON

Les matériels et produits sont toujours considérés comme vendus, réceptionnés et acceptés au siège ou dans les succursales de la Société SDAG ADHÉSIFS.

Les matériels sont livrables au départ du siège ou de la succursale et voyagent aux risques et périls du Client qui doit faire toute constatation nécessaire auprès du transporteur en cas d'avaries ou manquants et confirmer ces réserves par acte extra judiciaire ou lettre recommandée avec accusé de réception dans les 3 jours qui suivent celui de la réception, hors jours fériés et dont une copie sera adressée simultanément à la Société SDAG ADHÉSIFS. À défaut et hors cas des transports internationaux, la livraison sera considérée comme acceptée par le client conformément à l'article L.133-3 du Code de commerce. Ces dispositions s'appliquent sauf convention contraire écrite et spécifique.

ARTICLE 6 : LA RÉCEPTION

Les réclamations sur les vices apparents ou la non-conformité du matériel livré au matériel commandé ou au bordereau d'expédition doivent être formulées par écrit dans les trois jours francs suivant la réception des matériels. Les réclamations pour vices cachés doivent être portées à notre connaissance par écrit dans les quatorze jours francs suivant la réception. Le Client doit fournir tout justificatif quant à la réalité des vices ou des anomalies invoqués. Il devra laisser toute facilité de constatation et de porter remède dans des délais raisonnables à un représentant de la Société SDAG ADHÉSIFS, une personne mandatée ou un expert. Le Client s'abstiendra d'intervenir lui-même ou de faire intervenir un tiers à cette fin. À défaut, la Société sera déchargée de toute responsabilité.

ARTICLE 7 : LE RETOUR

Tout retour de matériel ou reprise de matériel doit faire l'objet d'un accord formel et écrit. En l'absence d'un tel accord, le matériel est tenu à la disposition du Client et ne donnera pas lieu à l'établissement d'un avoir. Les frais et risques de retour restent à la charge du Client. Aucun retour ne sera accepté après l'écoulement d'un délai de quatorze jours francs suivant la livraison. Si une reprise est acceptée, un avoir ou échange est constitué après vérification de la qualité et de la quantité de matériel présentant des vices ou anomalies.

CONDITIONS GÉNÉRALES



J'ADHÈRE!

ARTICLE 8 : LA GARANTIE - RESPONSABILITÉ

Nous déclinons toute responsabilité concernant les emballages fournis au Client. Les produits défectueux dus à notre responsabilité nous engageant à notre choix, soit au remplacement, soit au remboursement des produits sans aucuns frais de transport ni supplément divers. Aucune réclamation ne sera acceptée au-delà des délais stipulés ci-dessus. Les interventions au titre de la garantie n'en prolongent pas la durée. Les détériorations ou défauts provoqués par l'usure naturelle, un accident extérieur, un entretien défectueux, une utilisation anormale, un stockage non conforme, une modification du matériel sur l'initiative du Client, seront exclus de la garantie. Cette dernière ne joue pas pour les vices apparents. Avant toute mise en œuvre des produits ou matériels, le Client devra prendre connaissance des Fiches Techniques des produits, notices d'utilisation des matériels ainsi que respecter les Règles de l'Art en vigueur.

La Société SDAG ADHÉSIFS décline toute responsabilité :

- pour toute altération de la qualité des produits vendus, postérieure à la livraison résultant des conditions atmosphériques, du transport, du stockage, des manutentions, de la mise en œuvre et du traitement réalisé par le Client ou toute autre cause ne dépendant pas de la Société;
 - en cas de commande ou d'utilisation d'un produit inadéquat;
 - pour toute utilisation ou mise en œuvre des produits non conformes aux Fiches Techniques, Fiches de Données de Sécurité, Fiches de Données de Sécurité Environnementale, aux instructions d'emploi figurant sur leurs emballages, notices explicatives et/ou aux préconisations applicables;
 - pour toute utilisation de produits ou matériels non conforme à leur destination;
 - pour toute utilisation non conforme au domaine d'application du produit;
 - pour toute utilisation ou mise en œuvre d'un produit inadéquat en cas d'exposition ou d'utilisation dans un environnement agressif, soumis à des contraintes atmosphériques, d'exposition prolongée aux UV et autres facteurs climatiques;
 - et plus généralement, pour toute utilisation ou mise en œuvre des produits non conformes aux Règles de l'Art ou aux préconisations de la Société SDAG ADHÉSIFS.
- Le Client s'oblige à respecter les conditions de stockage et d'utilisation des produits conformément à la réglementation en vigueur et à respecter l'ensemble de ses obligations légales. L'étendue de nos garanties commerciales ne saurait excéder celles accordées par nos fabricants. Lorsque la responsabilité de la Société SDAG ADHÉSIFS est engagée à la suite d'une faute de sa part, la réparation ne s'applique qu'aux seuls dommages directs, personnels et certains que le Client a subi à l'exclusion expresse de la réparation de tous dommages et/ou préjudices indirects et immatériels, tels que les préjudices financiers, atteinte à l'image ou notoriété etc. ou de ses clients. Le montant des dommages et intérêts que la Société SDAG ADHÉSIFS peut être amenée à verser dans les conditions précitées est en tout état de cause limité au montant des produits en cause. La Société SDAG ADHÉSIFS n'est aucunement responsable de tout préjudice sur la vie, le corps et la santé voire d'atteinte à l'Environnement. La Société SDAG ADHÉSIFS n'est aucunement responsable des dommages temporaires ou permanents, causés au système informatique du Client, ni des pertes ou dommages éventuels qui seraient subis notamment suite à l'accès ou la navigation sur le site internet de la société ou de toute interruption de service.

ARTICLE 9 : LES PRIX

Tous nos prix s'entendent hors TVA, départ de nos ateliers, emballage compris, sauf emballages spéciaux. Nos prix ne sauraient nous engager en aucune façon. Ils résultent en effet des cours actuels des matières premières et subissent les variations de ces éléments. Ils peuvent donc être modifiés à tout moment sans avis préalable. Tout impôt, taxe, droit ou autre prestation à payer en application de la réglementation française ou celle d'un pays importateur ou de transit est à la charge du Client sauf stipulation contractuelle contraire expresse et écrite. Les conditions de paiement sont celles définies et particulières à chaque commande. Tout autre paiement que celui stipulé à la commande n'est pas libératoire.

Dans des cas spécifiques, peuvent être convenus à la commande, des frais de recherches, de développement de conception ou d'outillage spécifique ou encore d'étude de faisabilité. Les stipulations particulières expresse figureront dans un document contractuel spécifique.

ARTICLE 10 : LA FACTURATION

La facturation pourra s'établir, au choix discrétionnaire de la Société SDAG ADHÉSIFS, selon les modes qui suivent :

- Une facture récapitulative adressée en fin de chaque mois au Client sur la base de l'ensemble des commandes ou des bons de livraison qui ont trait aux achats effectués dans le mois par ce dernier
- Une facture propre à chaque commande effectuée par le Client et émise à l'expédition de la marchandise

ARTICLE 11 : PAIEMENT, RETARD OU DÉFAUT DE PAIEMENT

Pour un règlement à la commande ou à réception de facture sous un délai de 8 jours à partir de la date de facture un escompte de 2% est autorisé. Toute somme non payée à l'échéance donnera lieu au paiement par le Client de pénalités fixées à trois fois le taux d'intérêt légal (taux plancher). Ces pénalités sont exigibles de plein droit. Conformément aux articles L. 441-10 et D. 441-5 du Code de commerce, tout retard de paiement entraîne de plein droit, outre les pénalités de retard, une

obligation pour le débiteur de payer une indemnité forfaitaire de 40 € (HT) pour frais de recouvrement. En outre, le Client devra payer à la société SDAG ADHÉSIFS une indemnité fixée forfaitairement de 60 € (HT) pour toute intervention contentieuse. En cas de rejet du paiement par effet ou par chèque, des frais de 20 € (HT) seront facturés par opération. En cas de retard ou de défaut de paiement, toutes les commandes en cours seront suspendues, sans préjudice de toute autre voie d'action. Les intérêts courront de plein droit et sans mise en demeure, contrairement aux dispositions de l'article 1153 du Code Civil au taux de la Banque de France, au jour de la facturation, augmentés de 5 points à compter du jour de l'échéance jusqu'au paiement. 48 heures après une mise en demeure restée infructueuse, interviendra une résiliation de plein droit de la vente et il pourra être sollicité en référé, la restitution des matériels sans préjudice de tous autres dommages-intérêts. Si le paiement s'effectue par effet de commerce, le défaut de retour de l'effet est considéré comme un refus d'acceptation assimilable à un défaut de paiement. De même, en cas de paiement convenu échelonné, l'absence de règlement d'une seule échéance entraînera l'exigibilité immédiate de la totalité de la dette, sans mise en demeure préalable. Dans l'intégralité des cas précédents, les sommes qui seraient dues pour d'autres livraisons ou pour toute autre cause deviendront immédiatement exigibles si les commandes correspondantes n'étaient pas réglées. Les frais occasionnés par le recouvrement contentieux des sommes dues, y compris les honoraires d'Officier Ministériel et les frais d'avocat seront à la charge du Client. Aucun paiement ne pourra être suspendu ou compensé sans accord préalable et écrit de la Société SDAG ADHÉSIFS et ce même en cas de réclamation par le Client. Nous nous réservons le droit d'exiger le règlement des fournitures avant expédition en cas d'incident de paiement. Le paiement pour toute première commande sera exigé d'avance.

ARTICLE 12 : RÉSERVE DE PROPRIÉTÉ

Toute vente ne sera parfaite qu'après paiement de la totalité du prix. Par dérogation aux articles 1196 et 1583 du Code Civil, la Société SDAG ADHÉSIFS se réserve la propriété des Produits jusqu'au complet paiement du prix, en principal et accessoires par le Client. En cas de non-paiement total ou partiel, la Société se réserve la possibilité, de plein droit et sans formalités, d'exiger la restitution de tous les Produits non encore payés. Les Produits en stock sont présumés être ceux impayés. En cas d'ouverture d'une procédure collective à l'égard du Client, celui-ci ne pourra pas revendre les Produits sans l'accord préalable de la Société et il lui incombera, en l'absence de paiement des factures de la Société correspondantes, de reverser à la Société le prix de revente desdits Produits. Le Client ne pourra en aucun cas nantir, consentir de sûreté, donner en gage ou transférer la propriété des Produits impayés à titre de garantie.

ARTICLE 13 : ANTI-CORRUPTION ET DEVOIR DE VIGILANCE

Les parties s'engagent à respecter les règles d'intégrité et de prévention de la corruption telles qu'édictées par la loi Sapin 2 relative à la transparence, à la lutte contre la corruption et à la modernisation de la vie économique ou toute loi qui s'y substituerait. Le Client s'engage à ne commettre aucune action ou omission qui puisse être susceptible d'engager la responsabilité de la Société au titre du non-respect de la réglementation existante

ARTICLE 14 : COMPÉTENCE JURIDICTIONNELLE ET CONTESTATIONS

En cas de litige de toute nature ou de toute contestation relative à la formation, à l'exécution ou à la résolution des opérations d'achat ou de vente visées par les présentes conditions générales, y compris pour l'exportation, seuls sont compétents les Tribunaux de STRASBOURG, même en cas de référé, de demande incidente, de pluralité de défendeurs et quels que soient le mode et les modalités de paiement, ce qui est expressément accepté par l'acquéreur

ARTICLE 15 : DROIT APPLICABLE

Toutes les clauses figurant dans les présentes conditions générales, ainsi que toutes les opérations d'achat et de vente qui y sont visées, seront soumises au droit français.

ARTICLE 16 : PROTECTION DES DONNÉES PERSONNELLES - RGPD

Les données personnelles collectées permettent d'effectuer notamment les opérations relatives à la gestion des Clients, des impayés et du contentieux, l'élaboration de statistiques commerciales, de prospection et d'opérations promotionnelles, la gestion des avis. Les bases légales de ces traitements de données sont respectivement l'exécution du contrat, l'intérêt légitime, le consentement. Les destinataires sont les services de la Société SDAG ADHÉSIFS, ses sous-traitants, les autorités et auxiliaires de justice légalement habilitées à en recevoir communication. Les données sont conservées le temps nécessaire à la réalisation des finalités précitées, et conformément aux règles de conservation légale applicables en matière commerciale. Vous pouvez consulter notre politique de confidentialité sur notre site internet pour plus de renseignements : www.boutique-sdag.net et vous désinscrivez à tout moment en nous adressant un message électronique, par courrier ou en cliquant sur le lien indiqué. Conformément au Règlement Général sur la Protection des Données (RGPD) du 27 avril 2016 et à la Loi n° 78-17 du 6 janvier 1978 « Informatique et Liberté » modifiée, vous pouvez à tout moment demander à accéder, faire rectifier ou supprimer les informations personnelles vous concernant ou vous opposer à leur traitement pour motifs légitimes. Vous pouvez aussi adresser un courrier ou mail à notre Responsable de la Protection des Données à : rgpd@sdag.net



J'ADHÈRE!

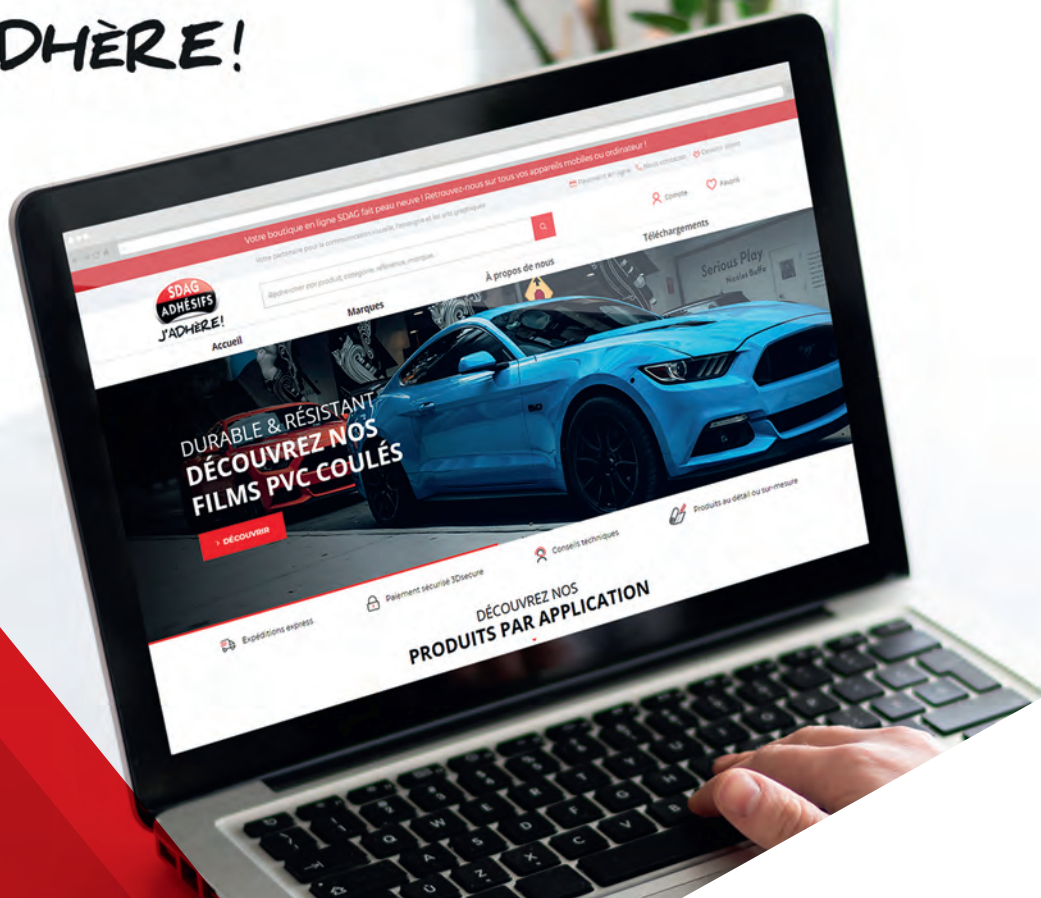

COMMANDEZ EN LIGNE SITE EXCLUSIVEMENT REVENDEUR

NAVIGATION OPTIMISÉE

Trouvez plus rapidement le produit adapté

ESPACE CLIENT PROFESSIONNEL DÉDIÉ

Accédez aux tarifs exclusivement via l'espace personnel

CONTENU ENRICH

Consultez les descriptifs produits, les fiches techniques, les photos et les vidéos

www.boutique-sdag.net

DÉCOUVREZ AUSSI NOS RÉSEAUX SOCIAUX !





VOTRE COMMERCIAL

Vous conseille et vous accompagne.

LE SERVICE CLIENTS

Vous renseigne et répond à vos questions.

📞 contact@sdag.net

✉ 03 88 51 70 43

LA BOUTIQUE EN LIGNE

Vous permet de commander 24h/24 et 7j/7.

www.boutique-sdag.net

DEVENIR CLIENT

Remplissez directement le formulaire en ligne sur notre site boutique :



SUIVEZ-NOUS !



MES DONNÉES POUR COMMANDER

MON N° CLIENT

.....

MES IDENTIFIANTS BOUTIQUE EN LIGNE

Adresse mail :

Mot de passe :

NOS MARQUES PARTENAIRES



Tél. 03 88 51 70 43
4 rue de la Gravière
67720 WEYERSHEIM
commandes@sdag.net

www.boutique-sdag.net

